

УПРАВЛЕНИЕ ОБРАЗОВАНИЯ И НАУКИ ТАМБОВСКОЙ ОБЛАСТИ
ТОГАПОУ «Аграрно-промышленный колледж»

СОГЛАСОВАНО:



УТВЕРЖДАЮ:

Директор МБОУ
«Инживинская СОШ»
/И.Ю.Хурцилава /
« 31 » 2020г.

2020г



УТВЕРЖДАЮ:

Директор ТОГАПОУ
«Аграрно-промышленный
колледж»
/А.А.Злобин /
« 31 » 2020г.

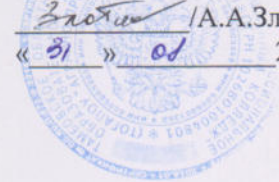

ОБРАЗОВАТЕЛЬНАЯ ПРОГРАММА

по специальности/профессии
среднего специального образования

35.01.14 Мастер по техническому обслуживанию и ремонту машинно-тракторного парка

Форма обучения:

- Очная
 Очно-заочная
 Заочная

На базе:

- Основного общего образования
 Среднего общего образования

2020

Основная профессиональная образовательная программа Тамбовского областного государственного автономного профессионального образовательного учреждения «Аграрно-промышленный колледж» составлена на основе федерального государственного образовательного стандарта, утверждённого приказом министерства образования и науки РФ № 709 от 02.08.2013, зарегистрированный в Минюсте РФ 20 августа 2013 г. регистрационный N 29550 по профессии 35.01.14 Мастер по техническому обслуживанию и ремонту машинно-тракторного парка, приказа Министерства образования и науки Российской Федерации №247 от 17 марта 2015г. «О внесении изменений в федеральные государственные образовательные стандарты среднего профессионального образования».

Эксперты:

Худяков Владимир Борисович - заместитель начальника отдела сельского хозяйства администрации Кирсановского района;

Щербаков Алексей Владимирович – преподаватель спецдисциплин ТОГАПОУ «Аграрно-промышленный колледж»

Рассмотрена на заседании педагогического совета колледжа

Протокол № 1 от «31» августа 2020г.

Авторы-разработчики:

1. Яичникова Н.М., заместитель директора по учебной работе ТОГАПОУ «Аграрно-промышленный колледж»;
2. Панкратов В.А.– заместитель директора по производственному обучению ТОГАПОУ «Аграрно-промышленный колледж»;
3. Кожарин В.В.- преподаватель спецдисциплин, председатель ПЦК «Технический сервис» ТОГАПОУ «Аграрно-промышленный колледж»;
4. Шарапов Н.В. – преподаватель спецдисциплин Инжавинского филиала ТОГАПОУ «Аграрно-промышленный колледж»;
5. Назирова О.В. – преподаватель-совместитель, председатель ПЦК «Социально-экономические дисциплины»;
6. Минаев Н.В – преподаватель-организатор БЖ ТОГАПОУ «Аграрно-промышленный колледж»;
7. Ванин Андрей Николаевич- руководитель физвоспитания ТОГАПОУ «Аграрно-промышленный колледж»
8. Тимакин А.Н. – учитель естественно-математического цикла ТОГБОУ «Инжавинская специальная (коррекционная) общеобразовательная школа- интернат»;

СОДЕРЖАНИЕ

I. Образовательная программа:

1.Нормативно-правовые основы разработки образовательной программы (ОП).....	6
2.Нормативный срок освоения программы.....	7
3.Характеристика профессиональной деятельности выпускников и требования к результатам освоения образовательной программы.....	7
3.1Область профессиональной деятельности.....	7
3.2Объекты профессиональной деятельности.....	8
3.3Виды профессиональной деятельности выпускника по профессии.....	8
3.4Структура основной профессиональной образовательной программы.....	10
3.5Вариативная часть основной профессиональной образовательной программы.....	10
4.Требования к условиям реализации ОП.....	11
4.1Учебно - методическое и информационное обеспечение учебного процесса.....	11
4.2Кадровое обеспечение образовательной программы.....	12
4.3Минимальное материально-техническое обеспечение реализации образовательной программы.....	12
5.Контроль и оценка результатов освоения образовательной программы.....	14

II. Документы, определяющие содержание и организацию образовательного процесса

1. Учебный план.....	16
2. Рабочие программы и оценочные средства.....	22
2.1 Программы дисциплин общеобразовательной подготовки:.....	22
2.1.1.Программа дисциплины ОУД.01 «Русский язык и Литература».....	22
2.1.2 Оценочные средства дисциплины ОУД.01 «Русский язык и Литература».....	50
2.1.3 Программа дисциплины ОУД.02 «Иностранный язык».....	52
2.1.4 Оценочные средства дисциплины ОУД.02 «Иностранный язык».....	60
2.1.5 Программа дисциплины ОУД.03 «Математика».....	69
2.1.6 Оценочные средства дисциплины ОУД.03 «Математика.....».....	82
2.1.7 Программа дисциплины ОУД.04 «История».....	84
2.1.8 Оценочные средства дисциплины ОУД.04 «История».....	95
2.1.9 Программа дисциплины ОУД.05 «Физическая культура».....	98
2.1.10 Оценочные средства дисциплины ОУД.05«Физическая культура».....	108
2.1.11Программа дисциплины ОУД.06 «ОБЖ».....	131
2.1.12 Оценочные средства дисциплины ОУД.06 «ОБЖ».....	155
2.1.13 Программа дисциплины ОУД.07 «Информатика».....	167
2.1.14 Оценочные средства дисциплины ОУД.07«Информатика»	183
2.1.15 Программа дисциплины ОУД.08 «Физика».....	186
2.1.16 Оценочные средства дисциплины ОУД.08 «Физика».....	203
2.1.17 Программа дисциплины ОУД.09 «Химия».....	210
2.1.18 Оценочные средства дисциплины ОУД.09 «Химия».....	221
2.1.19 Программа дисциплины ОУД.10 «Обществознание(вкл. Экономику и Право)».....	223
2.1.20 Оценочные средства дисциплины ОУД.10 «Обществознание (вкл. Экономику и Право)».....	232
2.1.21 Программа дисциплины ОУД.11 «Биология».....	234
2.1.22 Оценочные средства дисциплины ОУД.11 «Биология».....	243
2.1.23 Программа дисциплины ОУД.12 «География».....	245
2.1.24 Оценочные средства дисциплины ОУД.12 «География».....	256
2.1.25 Программа дисциплины ОУД.13 «Экология».....	267
2.1.26 Оценочные средства дисциплины ОУД.13 «Экология».....	273
2.1.27. Программа дисциплины УД.14 «Основы корпоративной культуры».....	275
2.1.28. Оценочные средства дисциплины УД.14 «Основы корпоративной	

культуры».....	283
2.1.29 Программа дисциплины УД.15 «Эффективное поведение на рынке труда».....	285
2.1.30 Оценочные средства дисциплины УД.15 «Эффективное поведение на рынке труда».....	295
2.1.31 Программа дисциплины УД.16 «Введение в профессию».....	313
2.1.32 Оценочные средства дисциплины УД.15 «Введение в профессию».....	326
2.2 Программы дисциплин общепрофессионального цикла:.....	329
2.2.1 Программа дисциплины ОП.01 «Основы технического черчения».....	329
2.2.2 Оценочные средства дисциплины ОП.01 «Основы технического черчения».....	338
2.2.3 Программа дисциплины ОП.02 «Основы материаловедения и технология общеслесарных работ».....	353
2.2.4 Оценочные средства дисциплины ОП.02 «Основы материаловедения и технология общеслесарных работ».....	363
2.2.5 Программа дисциплины ОП.03 «Техническая механика с основами технических измерений».....	370
2.2.6 Оценочные средства дисциплины ОП.03 «Техническая механика с основами технических измерений».....	382
2.2.7 Программа дисциплины ОП.04 «Основы электротехники».....	396
2.2.8 Оценочные средства дисциплины ОП.04 «Основы электротехники».....	406
2.2.9 Программа дисциплины ОП.05 «Безопасность жизнедеятельности».....	420
2.2.10 Оценочные средства дисциплины ОП.05 «Безопасность жизнедеятельности».....	435
2.2.11 Программа дисциплины ОП.06 «Безопасная эксплуатация машинно-тракторного парка».....	441
2.2.12 Оценочные средства дисциплины ОП.06 «Безопасная эксплуатация машинно-тракторного парка».....	452
2.3 Программы профессиональных модулей профессионального цикла:	
2.3.1 Программа профессионального модуля ПМ.01 «Выполнение слесарных работ по ремонту и техническому обслуживанию сельскохозяйственных машин и оборудования».....	455
2.3.2 Оценочные средства профессионального модуля ПМ.01 «Выполнение слесарных работ по ремонту и техническому обслуживанию сельскохозяйственных машин и оборудования».....	480
2.3.3 Программа профессионального модуля ПМ.02 «Выполнение работ по сборке и ремонту агрегатов и сборочных единиц сельскохозяйственных машин и оборудования».....	489
2.3.4 Оценочные средства профессионального модуля ПМ.02 «Выполнение работ по сборке и ремонту агрегатов и сборочных единиц сельскохозяйственных машин и оборудования».....	510
2.3.5 Программа профессионального модуля ПМ.03 «Выполнение механизированных работ в сельском хозяйстве».....	544
2.3.6 Оценочные средства профессионального модуля ПМ.03 «Выполнение механизированных работ в сельском хозяйстве».....	569
2.3.7 Программа дисциплины ФК.00 «Физическая культура».....	591
2.3.8 Оценочные средства дисциплины ФК.00 «Физическая культура».....	603
3. Программа государственной итоговой аттестации.....	627

УПРАВЛЕНИЕ ОБРАЗОВАНИЯ И НАУКИ ТАМБОВСКОЙ ОБЛАСТИ

ТОГАПОУ «Аграрно-промышленный колледж»

О Б Р А З О В А Т Е Л Ь Н А Я П Р О Г Р А М М А

среднего профессионального образования подготовки

квалифицированных рабочих (служащих)

35.01.14 Мастер по техническому обслуживанию и ремонту машинно-тракторного парка.

I. Нормативно-правовые основы разработки образовательной программы

Нормативно-правовую основу разработки образовательной программы) составляют:

- Федеральный закон "Об образовании в Российской Федерации" № 273-ФЗ от 29.12.2012;

- Федеральный государственный образовательный стандарт среднего профессионального образования по профессии 35.01.14 Мастер по техническому обслуживанию и ремонту машинно-тракторного парка (утв. приказом Министерства образования и науки РФ от 2 августа 2013 г. N 709);

- Приказа Министерства образования и науки Российской Федерации №247 от 17 марта 2015г., регистрационный № 36713 от 03 апреля 2015г. «О внесении изменений в федеральные государственные образовательные стандарты среднего профессионального образования»;

- Рекомендации Департамента государственной политики в сфере подготовки рабочих кадров и ДПО по организации получения среднего общего образования в пределах освоения образовательных программ среднего профессионального образования на базе основного общего образования с учетом требований федеральных государственных образовательных стандартов и получаемой профессии или специальности среднего профессионального образования №06-259 от 17.03.2015г.;

- Устав ТОГАПОУ «Аграрно-промышленный колледж».

Цель образовательной программы подготовки квалифицированных рабочих (служащих) 35.01.14 Мастер по техническому обслуживанию и ремонту машинно-тракторного парка - методическое обеспечение реализации ФГОС и на этой основе формирование у студентов общих и профессиональных компетенций по данному направлению при очной форме получения образования на базе основного общего образования.

I. Нормативный срок освоения ОП:

Уровень образования, необходимый для приема на обучение по ППКРС	Срок получения СПО по ППКРС в очной форме обучения**	Наименование квалификации (профессий по Общероссийскому классификатору профессий рабочих, должностей служащих и тарифных разрядов) (ОК 016-94)*
Среднее общее образование основное общее образование	- 10 мес. - 2 года 10 мес.	- Мастер-наладчик по техническому обслуживанию машинно-тракторного парка. -Тракторист.

Примечание: согласно Приказа Министерства образования и науки Российской Федерации №247 от 17 марта 2015г., регистрационный № 36713 от 03 апреля 2015г. «О внесении изменений в федеральные государственные образовательные стандарты среднего профессионального образования» срок обучения по программам подготовки квалифицированных рабочих (служащих) определен 2 года 10 мес.

II. Характеристика профессиональной деятельности выпускников и требования к результатам освоения образовательной программы

3.1 Область профессиональной деятельности выпускников: выполнение работ по монтажу, ремонту и техническому обслуживанию сельскохозяйственных машин и оборудования сельскохозяйственного назначения, в т.ч. тракторов и комбайнов на гусеничном и колесном ходу.

Объектами профессиональной деятельности выпускников являются:

- тракторы, самоходные и другие сельскохозяйственные машины;
- прицепные и навесные устройства;
- оборудование животноводческих ферм и комплексов;
- механизмы, установки, приспособления и другое инженерно-техническое оборудование сельскохозяйственного назначения;
- инструменты, оборудование, стационарные и передвижные средства для монтажа, ремонта и технического обслуживания сельскохозяйственных машин и оборудования;
- технологические процессы монтажа, ремонта и технического обслуживания сельскохозяйственных машин и оборудования.

3.2. Обучающийся по профессии 35.01.14 Мастер по техническому обслуживанию и ремонту машинно-тракторного парка готовится к следующим видам деятельности:

- 3.3.1. Выполнение слесарных работ по ремонту и техническому обслуживанию сельскохозяйственных машин и оборудования.
- 3.3.2. Выполнение работ по сборке и ремонту агрегатов и сборочных единиц сельскохозяйственных машин и оборудования.
- 3.3.3. Выполнение механизированных работ в сельском хозяйстве.

3.3 Виды профессиональной деятельности выпускника профессии
35.01.14 Мастер по техническому обслуживанию и ремонту машинно-
тракторного парка:

Код	Наименование
ВПД 1	Выполнение слесарных работ по ремонту и техническому обслуживанию сельскохозяйственных машин и оборудования.
ПК 1.1	Выполнять работы по техническому обслуживанию сельскохозяйственных машин и оборудования при помощи стационарных и передвижных средств технического обслуживания и ремонта.
ПК 1.2	Проводить ремонт, наладку и регулировку отдельных узлов и деталей тракторов, самоходных и других сельскохозяйственных машин, прицепных и навесных устройств, оборудования животноводческих ферм и комплексов с заменой отдельных частей и деталей.
ПК 1.3	Проводить профилактические осмотры тракторов, самоходных и других сельскохозяйственных машин, прицепных и навесных устройств, оборудования животноводческих ферм и комплексов.
ПК1.4	Выявлять причины несложных неисправностей тракторов, самоходных и других сельскохозяйственных машин, прицепных и навесных устройств, оборудования животноводческих ферм и комплексов и устранять их.
ПК1.5	Проверять на точность и испытывать под нагрузкой отремонтированные сельскохозяйственные машины и оборудование.
ПК1.6	Выполнять работы по консервации и сезонному хранению сельскохозяйственных машин и оборудования.
ВПД 2	Выполнение работ по сборке и ремонту агрегатов и сборочных единиц сельскохозяйственных машин и оборудования.
ПК 2.1	Собирать и устанавливать агрегаты и сборочные единицы тракторов и самоходных сельскохозяйственных машин стационарно и в полевых условиях.
ПК 2.2	Выполнять наладку и регулирование агрегатов и сборочных единиц сельскохозяйственных машин и оборудования.
ПК 2.3	Выполнять плановое, ресурсное (перед отправкой в ремонт) и заявочное диагностирование автомобилей, тракторов, самоходных сельскохозяйственных машин и агрегируемого оборудования.
ПК 2.4	Проводить ремонт агрегатов и сборочных единиц тракторов, самоходных и других сельскохозяйственных машин.
ВПД 3	Выполнение механизированных работ в сельском хозяйстве.
ПК 3.1	Безопасно управлять тракторами с прицепными, полунавесными и навесными сельскохозяйственными орудиями, самоходными и другими сельскохозяйственными машинами при выполнении работ в растениеводстве, животноводстве, кормопроизводстве и других сельскохозяйственных производствах
ПК 3.2	Обеспечивать безопасность при выполнении погрузочно-разгрузочных работ и транспортировке грузов на тракторах.
ПК 3.3	Заправлять топливом и смазывать тракторы, навесные и прицепные сельскохозяйственные орудия, самоходные и другие сельскохозяйственные машины.
ПК 3.4	Проводить техническое обслуживание машинно-тракторных агрегатов.

В результате освоения ОП выпускник по профессии **35.01.14 Мастер по техническому обслуживанию и ремонту машинно-тракторного парка** должен обладать **общими компетенциями**.

Общие компетенции, включающие в себя способность:

Код ОК	Наименование
ОК. 1	Понимать сущность и социальную значимость будущей профессии, проявлять к ней устойчивый интерес.
ОК. 2	Организовывать собственную деятельность, исходя из цели и способов ее достижения, определенных руководителем.
ОК. 3	Анализировать рабочую ситуацию, осуществлять текущий и итоговый контроль, оценку и коррекцию собственной деятельности, нести ответственность за результаты своей работы.
ОК. 4	Осуществлять поиск информации, необходимой для эффективного выполнения профессиональных задач.
ОК.5	Использовать информационно-коммуникационные технологии в профессиональной деятельности.
ОК. 6	Работать в команде, эффективно общаться с коллегами, руководством, клиентами.
ОК. 7	Организовывать собственную деятельность с соблюдением требований охраны труда и экологической безопасности.
ОК. 8	Исполнять воинскую обязанность*(2), в том числе с применением полученных профессиональных знаний (для юношей).

В учебном плане отображается логическая последовательность освоения циклов и разделов ОП: учебных дисциплин (УД), профессиональных модулей (ПМ), учебной (производственное обучение), производственной практик, обеспечивающих формирование компетенций. Указывается общая трудоемкость УД, ПМ и практик в зачетных единицах, а также их максимальная и аудиторная трудоемкость в часах в соответствии с требованиями ФГОС. Определены часы на самостоятельную работу, выполнение лабораторных и практических работ.

II. Структура образовательной программы:

ФГОС среднего профессионального образования по профессии **35.01.14 Мастер по техническому обслуживанию и ремонту машинно-тракторного парка** (утв. приказом Министерства образования и науки РФ от 2 августа 2013 г. N 709)

- Учебный план;
- Календарный график;
- Рабочие программы дисциплин и профессиональных модулей;
- Фонды оценочных средств;
- Программа государственной итоговой аттестации;

Вариативная часть ОП распределяется и расходуется на увеличение объема времени на дисциплины и модули обязательной части, и на введение дисциплины: «Безопасная эксплуатация машинно-тракторного парка» 32ч;

Часы вариативной части в объеме 144 часа распределены в структуре ОП следующим образом:

Код УД, ПМ, МДК	Наименование УД, МДК	Количество часов (максимальной/аудиторной нагрузки)	Количество часов (вариативной/аудиторной нагрузки)
ОД.00	Общеобразовательный цикл	3075/2052	
ОУД.01.01	Русский язык и литература. Русский язык	174/114	
ОУД.01.02	Русский язык и литература. Литература	198/132	
ОУД.01.03	Родной язык	58/39	
ОУД.02	Иностранный язык	256/171	
ОУД.03	Математика	427/285	
ОУД.04	История	256/171	
ОУД.05	Физическая культура	256/171	
ОУД.06	ОБЖ	108/72	
ОУД.07	Информатика	162/108	
ОУД.08	Физика	270/180	
ОУД.09	Химия	171/114	
ОУД.10	Обществознание (вкл. Экономику и Право)	256/171	
ОУД.11	Биология	54/36	
ОУД.12	География	108/72	
ОУД.13	Экология	54/36	
УД.14	Основы корпоративной культуры	48/32	
УД.16	Введение в профессию	168/112	
УД.17	Астрономия	59/39	
ОП.00	Общепрофессиональный цикл- 284/196	332/228	48/32
ОП.01	Основы технического черчения	48/32	-
ОП.02	Основы материаловедения и технология общеслесарных работ	92/68	-
ОП.03	Техническая механика с основами технических измерений	48/32	-
ОП.04	Основы электротехники	48/32	-
ОП.05	Безопасность жизнедеятельности	48/32	-

ОП.06	Безопасная эксплуатация машинно-тракторного парка	48/32	48/32
ПМ.00	Профессиональные модули – 500/340	2072/1856	168/112
ПМ.01	Выполнение слесарных работ по ремонту и техническому обслуживанию сельскохозяйственных машин и оборудования	870/811	56/38
МДК 01.01	Технология слесарных работ по ремонту и техническому обслуживанию сельскохозяйственных машин и оборудования	231/127	-
УП.01	Учебная практика (производственное обучение)	252/252	-
ПП.01	Производственная практика	432/432	-
ПМ.02	Выполнение работ по сборке и ремонту агрегатов и сборочных единиц сельскохозяйственных машин и оборудования	996/880	56/40
МДК 02.01	Технология сборки и ремонт агрегатов и сборочных единиц сельскохозяйственных машин и оборудования	348/232	-
УП.02	Учебная практика (производственное обучение)	324/324	-
ПП.02	Производственная практика	324/324	-
ПМ.03	Выполнение механизированных работ в сельском хозяйстве	206/165	56/34
МДК.03.01	Технология выполнения механизированных работ в сельском хозяйстве	134/93	-
УП.03	Учебная практика (производственное обучение)	72/72	-
ПП.03	Производственная практика	-	-
ФК.00	Физическая культура	80/40	-
ГИА.00	Государственная (итоговая) аттестация: защита выпускной квалификационной работы	2 недели	-
		5562/4176	216/144

Соотношение обязательной и вариативной частей составляет 80% и 20% .

4. Требования к условиям реализации образовательной программы

4.1. Учебно-методическое и информационное обеспечение учебного процесса

Основная профессиональная образовательная программа обеспечивается учебно-методической документацией и учебно-методическими комплексами по всем учебным дисциплинам основной образовательной программы. Содержание каждой из учебных дисциплин (курсов, модулей) представлено в локальной сети колледжа.

Внеаудиторная работа обучающихся сопровождается методическим обеспечением и обоснованием времени, затрачиваемого на ее выполнение. Во всех учебно-методических комплексах существуют специальные разделы, содержащие рекомендации для самостоятельной работы студентов.

Реализация основной профессиональной образовательной программы обеспечивается доступом каждого обучающегося к базам данных и библиотечным фондам, сформированного по полному перечню дисциплин основной образовательной программы. Во время самостоятельной подготовки обучающиеся обеспечены доступом к сети Интернет.

Каждый обучающийся по основной профессиональной образовательной программе обеспечен не менее чем одним учебным печатным или электронным изданием по каждой дисциплине профессионального цикла и одним учебно-методическим печатным или электронным изданием по каждому междисциплинарному курсу, входящих в образовательную программу.

Библиотечный фонд укомплектован печатными и электронными изданиями основной и дополнительной учебной литературы по дисциплинам базовой части всех циклов, изданной за последние 5 лет.

Фонд дополнительной литературы помимо учебной включает официальные справочно-библиографические и периодические издания в расчете 1-2 экземпляра на каждых 100 обучающихся.

Для обучающихся обеспечены возможности оперативного обмена информацией с отечественными и зарубежными вузами, предприятиями и организациями, доступ к современным профессиональным базам данных, информационным справочным и поисковым системам: электронным каталогам и библиотекам.

4.2. Кадровое обеспечение реализации ОП

Реализация основной профессиональной образовательной программы обеспечивается педагогическими кадрами, имеющими, как правило, базовое (*высшее или среднее профессиональное*) образование, соответствующее профилю преподаваемой дисциплины. В учебном процессе в подготовке по циклам ОПД и ПМ участвуют 2 преподавателя, из них 1 преподаватель высшей категории.

4.3. Минимальное материально-техническое обеспечение реализации ОП

Учебный процесс обеспечивается наличием материально-технического оборудования, которое приведено в таблице:

№ П\П	Перечень кабинетов, лабораторий, мастерских и других помещений, установленный соответствующим ФГОС СПО	Наименование кабинетов, лабораторий, мастерских и других помещений, фактически имеющихся в организации, осуществляющей образовательную деятельность	Дисциплины, МДК, учебная практика, которые проводятся в организации, осуществляющей образовательную деятельность	Перечень основного оборудования кабинетов, лабораторий, мастерских и других помещений в соответствии с ФГОС СПО
1	Кабинет инженерной графики	Лаборатория технических измерений, Лаборатория тракторов и самоходных сельскохозяйственных машин;	ОП.01. Основы технического черчения ОП.02. Основы материаловедения и технология общеслесарных работ ОП.03. Техническая механика с основами технических измерений	- Рабочее место преподавателя: ноутбук, телевизор; - Рабочие места студентов; - Плакатная продукция, чертежные принадлежности, гипсовые геометрические
2	Кабинет технической механики			

3	Кабинет материаловедения		ОП.04. Основы электротехники МДК.01.01. Технологии слесарных работ по ремонту и техническому обслуживанию сельскохозяйственных машин и оборудования МДК.02.01. Технологии сборки и ремонт агрегатов и сборочных единиц сельскохозяйственных машин и оборудования МДК.03.01. Технологии выполнения механизированных работ в сельском хозяйстве	фигуры, детали машин, измерительные приборы
4	Кабинет управления транспортным средством и безопасности движения;			
5	Лаборатория технических измерений;			
6	Лаборатория тракторов и самоходных сельскохозяйственных машин;			
7	Кабинет безопасности жизнедеятельности и охраны труда.	Кабинет безопасности жизнедеятельности и охраны труда (на базе ТОГАПОУ «Аграрно-промышленный колледж»)	ОП.05. Безопасность жизнедеятельности	Компьютер, экран, проектор, Противогазы – 15 шт. ОЗК – 3 шт.; Электронные учебные пособия по медико-санитарной подготовке Комплект плакатов
8	Лаборатория электротехники;	Лаборатория электротехники и электроники (на базе ТОГАПОУ «Аграрно-промышленный колледж»)	Лабораторные работы по ОП.04. Основы электротехники	Установка «Испытание генератора постоянного тока с комплектом измерительных приборов»), установка «испытание двигателя постоянного тока с комплектом измерительных приборов», стенд «испытание однофазного трансформатора с комплектом измерительных приборов», стенд «испытание 3-х фазного трансформатора с комплектом измерительных приборов», стенд «параллельная работа трансформаторов с комплектом измерительных приборов», стенд «испытание 3-х фазного асинхронного

					<p>электрического двигателя» с комплектом измерительных приборов, стенд «испытание синхронного генератора» с комплектом измерительных приборов, стенд «испытание синхронного электрического двигателя» с комплектом измерительных приборов, преобразователь напряжения, индукционный регулятор, сварочный генератор, 3-х фазные электрические двигатели, однофазные электрические двигатели, 3-х фазные трансформаторы, однофазные трансформаторы, щиты управления переменным и постоянным током, измерительные приборы для испытания электрооборудования, пускозащитная аппаратура, аппаратура управления</p>
9	Лаборатория тракторов и самоходных сельскохозяйственных машин	Лаборатория тракторов и самоходных сельскохозяйственных машин (на базе ТОГАПОУ «Аграрно-промышленный колледж»)	УП.02 практика	Учебная	<p>Комбайн КСК-100 Сеялка «СУПН-8» Сеялка «ССТ-12» Учебное пособие комбайна ДОН-1500 Учебное пособие комбайна КС-6 Учебное пособие по уборке навоза на ферме КРС Учебное пособие доильной установки «УДС-3М» Учебное пособие по водоснабжению ферм Учебное пособие по переработке и охлаждению молока Картофелесажалка «ГРИММЕ» Ротационная борона</p>

				«ГРИММЕ» Гребнеобразующая фреза «ГРИММЕ» Ботвоудалитель «ГРИММЕ» Картофелеуборочный комбайн «ГРИММЕ» Картофелепогрузчик «ГРИММЕ» Подборщик картофеля «ГРИММЕ» Подборщик картофеля «ГРИММЕ» Роликовый инспекционный стол «ГРИММЕ» Горизонтальный транспортер «ГРИММЕ» Плакатная продукция Учебно-методический комплекс Дисковая борона Плуг ПЛН – 4*35 Сеялка овощная СОН-2,8 Прореживатель свеклы	
10	Лаборатория оборудования животноводческих комплексов и механизированных ферм;	Лаборатория оборудования животноводческих комплексов и механизированных ферм (на базе ТОГАПОУ «Аграрно-промышленный колледж»)	УП.02 практика	Учебная	
11	Лаборатория диагностики;	Лаборатория диагностики на базе ТОГАПОУ «Аграрно-промышленный колледж»	УП.02 практика	Учебная	Двигатели для регулировки и горячей обкатки Двигатели для диагностирования систем и механизмов:
12	Лаборатория технических испытаний и качества работ по ремонту и обслуживанию сельскохозяйственной техники	Лаборатория технических испытаний и качества работ по ремонту и обслуживанию сельскохозяйственной техники на базе ТОГАПОУ «Аграрно-промышленный колледж»	УП.02 практика	Учебная	-трактора МТЗ-82 -трактора ДТ-75 -трактора ДТ-175 -автомобиля ГАЗ 53 Учебное пособие трактора Т-150 Учебное пособие трактора МТЗ-80 Учебное пособие трактора ДТ-75 Плакатная продукция Учебно-методический комплекс

					Зарядное устройство Сверлильный станок Заточной станок
13	Мастерская слесарная	Мастерская слесарная (на базе ТОГАПОУ «Аграрно- промышленный колледж»)	УП.01. практика	Учебная	Сверлильный станок – 3шт. Станок расточной – 1шт. Фрезерный станок – 4шт. Токарный станок – 16шт. Плакатная продукция Учебно-методический комплекс Верстак слесарный (с тисками) – 25шт.
14	Мастерская пункт технического обслуживания.	Мастерская пункт технического обслуживания. (на базе ТОГАПОУ «Аграрно-промышленный колледж»)	УП.02 практика	Учебная	Плакатная продукция Учебно-методический комплекс Учебное пособие трактора ДТ-175С Учебное пособие трактора МТЗ-80 Учебное пособие автомобиля ГАЗ-53 Учебное пособие КПП трактора К-700 Учебное пособие КПП трактора Т-150К Учебное пособие КПП трактора Т-70С Учебное пособие заднего моста МТЗ-82 Учебное пособие заднего моста Т-70С Учебное пособие заднего моста Т-150К Учебное пособие рулевого управления Т-150К Учебное пособие рулевого управления К-700
15	Тренажеры, тренажерные комплексы: тренажер для выработки навыков и совершенствования техники управления	Тренажеры, тренажерные комплексы: тренажер для выработки навыков и совершенствования	УП.03 практика	Учебная	Автотренажерный класс Компьютерный автотренажерный класс Компьютерный

	транспортным средством;	техники управления транспортным средством; (на базе ТОГАПОУ «Аграрно-промышленный колледж»)		тренажер комбайна «Акрос» Автотренажер «Автотренер-1» Плакатная продукция Учебно-методический комплекс Компьютер
16	Электрифицированный стенд для обнаружения неисправностей электрооборудования сельскохозяйственных машин и оборудования.	Мастерская электрооборудования автомобилей (на базе ТОГАПОУ «Аграрно-промышленный колледж»)	УП.02 практика	Учебная Учебное оборудование «автодело» Лабораторный стенд «система зажигания автомобиля» Стенд-тренажер «система освещения автомобиля» Сверильный станок Заточной станок Пуско – зарядное устройство
17	Полигон: автодром, трактородром;	Полигон: автодром, трактородром (на базе ТОГАПОУ «Аграрно-промышленный колледж»)	УП.03 практика, Индивидуальное вождение тракторах	Учебная на
18	Спортивный комплекс: спортивный зал; открытый стадион широкого профиля с элементами полосы препятствий; стрелковый тир (в любой модификации, включая электронный) или место для стрельбы.	Спортивный комплекс: спортивный зал; открытый стадион широкого профиля с элементами полосы препятствий; стрелковый тир (в любой модификации, включая электронный) или место для стрельбы	ФК.00 культура	Физическая Оборудование спортивного зала: «Шведская стенка», лыжи, коньки, волейбольные мячи, баскетбольные мячи, футбольные мячи, ворота для мини-футбола, волейбольная сетка, баскетбольные щиты, козлы спортивные брусья параллельные. Спортплощадка: беговая дорожка, ворота футбольные, стойки для волейбольной сетки, волейбольная сетка.
19	Залы: библиотека, читальный зал с выходом в сеть	Залы: библиотека, читальный зал с	Мероприятия воспитательного характера,	Компьютеры с выходом в сеть Интернет -8 шт.,

	Интернет; актовый зал.	выходом в сеть Интернет (на базе ТОГАПОУ «Аграрно- промышленный колледж») актовый зал	самоподготовка обучающихся	проектор, экран, электронные образовательные ресурсы
--	---------------------------	--	-------------------------------	---

5. Контроль и оценка результатов освоения основной профессиональной образовательной программы

Колледж обеспечивает организацию и проведение входного, текущего контроля, промежуточной и государственной итоговой аттестации.

Входной, текущий контроль и промежуточная аттестация обучающихся проводится в соответствии с Положением о входном, текущем контроле и организации промежуточной аттестации обучающихся.

Целью входного контроля является проверка знаний по дисциплинам общеобразовательного цикла и степень готовности к освоению выбранной профессии.

Входной контроль проводится один раз в начале изучения дисциплины, междисциплинарного курса в течение двух первых занятий, без предварительной подготовки обучающихся. Формы и методы входного контроля определяет преподаватель.

Целью текущего контроля успеваемости является объективная оценка степени соответствия качества образования студентов требованиям ФГОС и подготовки к промежуточной аттестации. Текущий контроль успеваемости обучающихся осуществляется преподавателем систематически, в пределах учебного времени, отведенного на изучение дисциплины. Формы и методы текущего контроля определяются преподавателем и доводятся до сведения обучающихся не позднее двух месяцев с начала обучения.

Промежуточная аттестация проводится с целью определения уровня и качества подготовки квалифицированного рабочего и служащего требованиям и результатам освоения основной профессиональной образовательной программы по профессии в соответствии с ФГОС.

Основными формами промежуточной аттестации являются:

- зачёт по отдельной дисциплине, междисциплинарному курсу, учебной и производственной практике;
- дифференцированный зачёт по отдельной дисциплине, междисциплинарному курсу, учебной и производственной практике;
- экзамен по отдельной дисциплине;
- экзамен по междисциплинарному курсу;
- комплексный экзамен по учебным дисциплинам;
- комплексный экзамен по междисциплинарным курсам;
- экзамен (квалификационный) по профессиональному модулю.

В соответствии с Положением о входном, текущем контроле и организации промежуточной аттестации обучающихся аттестация по профессиональному модулю проходит в форме экзамена (квалификационного). В состав экзаменационной комиссии входят представители работодателей.

Для входного, текущего и итогового контроля, а также промежуточной аттестации создаются фонды оценочных средств (ФОС).

ФОС включают в себя педагогические контрольно-оценочные средства, предназначенные для определения соответствия (или несоответствия) учебных достижений основным показателям результатов подготовки по ФГОС.

В соответствии со ст.59 Федерального закона «Об образовании в Российской Федерации» государственная итоговая аттестация (ГИА) обучающихся, завершающих обучение по

основным профессиональным образовательным программам среднего профессионального образования, является обязательной. Целью государственной итоговой аттестации является определение соответствия результатов освоения обучающимися основной профессиональной образовательной программы среднего профессионального образования соответствующим требованиям ФГОС. Государственная итоговая аттестация обучающихся проводится в соответствии с Положением о порядке проведения государственной итоговой аттестации по образовательным программам среднего профессионального образования. Formой государственной итоговой аттестации является защита выпускной квалификационной работы (ВКР).

УЧЕБНЫЙ ПЛАН

Программы подготовки квалифицированных рабочих (служащих)

ТАМБОВСКОЕ ОБЛАСТНОЕ ГОСУДАРСТВЕННОЕ АВТОНОМНОЕ ПРОФЕССИОНАЛЬНОЕ ОБРАЗОВАТЕЛЬНОЕ
УЧРЕЖДЕНИЕ

"АГРАРНО-ПРОМЫШЛЕННЫЙ КОЛЛЕДЖ, Инжавинский филиал
наименование образовательного учреждения (организации)

по профессии среднего профессионального образования

35.01.14 **МАСТЕР ПО ТЕХНИЧЕСКОМУ ОБСЛУЖИВАНИЮ И РЕМОНТУ МАШИННО-ТРАКТОРНОГО ПАРКА**
код наименование профессии

на базе основного общего образования (с получением среднего общего образования)

квалификация: **Мастер-наладчик по техническому обслуживанию машинно-тракторного парка,
Тракторист**

форма обучения Очная нормативный срок освоения ППКРС 2г 10м год начала подготовки по УП 2020

профиль получаемого профессионального образования Технический
при реализации программы среднего (полного) общего образования

Приказ об утверждении ФГОС от 02.08.2013 № 709

1. Сводные данные по бюджету времени (в неделях)

Курсы	Обучение по дисциплинам и междисциплинарным курсам	Учебная практика	Производственная практика	Промежуточная аттестация	Государственная итоговая аттестация	Каникулы	Всего
1	2	3	4	6	7	8	10
I курс	31	9	0	1	0	11	52
II курс	32	7	0	2	0	11	52
III курс	14	2	21	2	2	2	43
Всего	77	18	21	5	2	24	147

**3. План учебного процесса программы подготовки квалифицированных рабочих (служащих)
по профессии 35.01.14 «Мастер по техническому обслуживанию и ремонту машинно-тракторного парка»**

Индекс	Элементы учебного процесса, в т.ч. учебные дисциплины, профессиональные модули, междисциплинарные курсы	Учебная нагрузка обучающихся (час.)					Распределение обязательной нагрузки по курсам и семестрам (час. в семестр)					
		Макс. учеб. нагрузка обучающ. (час.)	Самостоятельная работа	Обязательная учебная нагрузка			1 семестр	2 семестр	3 семестр	4 семестр	5 семестр	6 семестр
				Всего	В том числе		неделя	неделя	неделя	неделя	неделя	неделя
					Лекций	лаб. и практ. занятий включая семинары	17	23	16	23	16	21
ОУД.00	Общеобразовательный цикл	3078	1026	2052	1130	922	116	616	398	528	394	
ОУД.01.01	Русский язык и литература. Русский язык	174	60	114	20	94		50	32	32		
ОУД.01.02	Русский язык и литература. Литература	198	66	132	97	35		60	30	42		
ОУД.01.03	Родной язык	58	19	39						39		
ОУД.02	Иностранный язык	256	85	171	0	171				70	101	
ОУД.03	Математика	427	142	285	171	114		91	112	82		
ОУД.04	История	256	85	171	171	0		111	60			
ОУД.05	Физическая культура	256	85	171	4	167	34	46	32	59		
ОУД.06	ОБЖ	108	36	72	24	48	50	22				
ОУД.07	Информатика	162	54	108	38	70			36	72		
ОУД.08	Физика	270	90	180	160	20	0	120	60			
ОУД.09	Химия	171	57	114	94	20				60	54	
ОУД.10	Обществознание (вкл. Экономiku и Право)	256	85	171	171	0					171	
ОУД.11	Биология	54	18	36	28	8				36		
ОУД.12	География	108	36	72	60	12			36	36		
ОУД.13	Экология	54	18	36	30	6		36				

УД.14	Основы корпоративной культуры	48	16	32	20	12					32	
УД.15	Эффективное поведение на рынке труда	54	18	36	20	16					36	
УД.16	Введение в профессию	168	56	112	22	90	32	80				
УД.17	Астрономия	59	20	39	39							
П.00	Профессиональная подготовка	2404	360	2084	299	1660	496	212	178	300	182	756
ОП.00	Общепрофессиональный цикл	332	104	228	96	132	132	32	32	32	0	0
ОП. 01.	Основы технического черчения	48	16	32	8	24	32					
ОП. 02.	Основы материаловедения и технология общеслесарных работ	92	24	68	36	32	68					
ОП 03.	Техническая механика с основами технических измерений	48	16	32	18	14	32					
ОП.04.	Основы электротехники	48	16	32	18	14			32			
ОП.05.	Безопасность жизнедеятельности	48	16	32	8	24				32		
ОП.06	Безопасная эксплуатация машино-тракторного парка	48	16	32	8	24		32				
П.00	Профессиональный цикл	2072	216	1856	203	1488	364	180	146	268	142	756
ПМ.00	ПРОФЕССИОНАЛЬНЫЕ МОДУЛИ	2072	216	1856	203	1488	364	180	146	268	142	756
ПМ. 01	Выполнение слесарных работ по ремонту и техническому обслуживанию сельскохозяйственных машин и оборудования	870	59	811	83	728	271	108	0	0	0	432
МДК. 01.01.	Технологии слесарных работ по ремонту и техническому обслуживанию сельскохозяйственных машин и оборудования	186	59	127	83	44	91	36				
УП.01	Учебная практика	252		252		252	180	72				
ПП.01.	Производственная практика	432		432		432						432

ПМ.02	Выполнение работ по сборке и ремонту агрегатов и сборочных единиц сельскохозяйственных машин и оборудования	996	116	880	120	760	0	0	146	268	142	324
МДК.02.01	Технологии сборки и ремонт агрегатов и сборочных единиц сельскохозяйственных машин и оборудования	348	116	232	120	112			74	88	70	
УП.02	Учебная практика	324		324		324			72	180	72	
ПП.02.	Производственная практика	324		324		324						324
ПМ.03	Выполнение механизированных работ в сельском хозяйстве	206	41	165			93	72				
МДК.03.01	Технологии выполнения механизированных работ в сельском хозяйстве	134	41	93	53	40	57	36				
УП.03	Учебная практика	72		72			36	36				
ФК.00	Физическая культура	80	40	40	0	40					40	
	Всего	5562	1383	4176	1471	2705	612	828	576	828	576	756
ГИА	Государственная итоговая аттестация											72
Консультации 4 час. на студента						Дисциплин и МДК	396	720	504	648	504	0
Государственная (итоговая) аттестация						Учебной практики	216	108	72	180	72	0
1.1. Выпускная квалификационная работа						Производственной практики	0	0	0	0	0	756
Выполнение и защита ВКР с по г. (всего 2 недели)						Экзаменов	0	6	1	3	1	0
						Диф.зачетов	3	7	2	6	6	2
						Зачетов						

3. Рабочие программы и оценочные средства

3.1 Программы дисциплин общеобразовательной подготовки

3.1.1. Программа дисциплины ОУД.01 «Русский язык и Литература»

ПОЯСНИТЕЛЬНАЯ ЗАПИСКА

Программа по учебной дисциплине «Русский язык и литература» составлена на основе Федерального государственного стандарта среднего общего образования и примерной программы по учебной дисциплине «Русский язык» для профессий начального профессионального образования и специальностей среднего профессионального образования (Автор: Воителева Т.М.), примерной программы по учебной дисциплине «Литература» для профессий начального профессионального образования и специальностей среднего профессионального образования (авторы: Тодоров Л.В., Белоусова Е. И., под общей редакцией Тодорова Л. В.).

Программа учебной дисциплины «Русский язык и литература» предназначена для изучения русского языка и литературы в учреждениях среднего профессионального образования, реализующих образовательную программу среднего общего образования, при подготовке квалифицированных рабочих и специалистов среднего звена.

При получении профессий СПО студенты изучают русский язык и литературу как базовый учебный предмет в объеме максимальной учебной нагрузки 427 часов, в том числе:

- обязательной аудиторной учебной нагрузки 285 часов;
- самостоятельной работы обучающихся 145 часов;
- контрольных работ – 18 часов

Структура документа

Программа включает следующие разделы: пояснительную записку; основное содержание с распределением учебных часов по разделам курса и последовательность изучения тем и разделов; учебно-тематический план; требования к уровню подготовки выпускников; литература и средства обучения.

ЛИТЕРАТУРА

Литература - базовая учебная дисциплина, формирующая духовный облик и нравственные ориентиры молодого поколения. Ей принадлежит ведущее место в эмоциональном, интеллектуальном и эстетическом развитии обучающегося, в формировании его миропонимания и национального самосознания, без чего невозможно духовное развитие нации в целом. Специфика литературы как предмета определяется сущностью литературы как феномена культуры: литература эстетически осваивает мир, выражая богатство и многообразие человеческого бытия в художественных образах. Она обладает большой силой воздействия на читателей, приобщая их к нравственно-эстетическим ценностям нации и человечества.

Изучение литературы на базовом уровне сохраняет фундаментальную основу курса, систематизирует представления студентов об историческом развитии литературы, позволяет глубоко и разнопланово осознать диалог классической и современной литературы. Курс строится с опорой на текстовое изучение художественных произведений, решает задачи формирования читательских умений, развития культуры устной и письменной речи.

Приобщение к богатствам отечественной и мировой художественной литературы позволяет формировать духовный облик и нравственные ориентиры молодого поколения, развивать эстетический вкус и литературные способности обучающегося, воспитывать любовь и привычку к чтению.

Основными критериями отбора художественных произведений для изучения в школе являются их высокая художественная ценность, гуманистическая направленность, позитивное

влияние на личность обучающегося, соответствие задачам его развития и возрастным особенностям, а также культурно-исторические традиции и богатый опыт отечественного образования.

Курс литературы опирается на следующие виды деятельности по освоению содержания художественных произведений и теоретико-литературных понятий:

- Осознанное, творческое чтение художественных произведений разных жанров.
- Выразительное чтение.
- Различные виды пересказа.
- Заучивание наизусть стихотворных текстов.
- Определение принадлежности литературного (фольклорного) текста к тому или иному роду и жанру.
- Анализ текста, выявляющий авторский замысел и различные средства его воплощения; определение мотивов поступков героев и сущности конфликта.
- Выявление языковых средств художественной образности и определение их роли в раскрытии идейно-тематического содержания произведения.
- Участие в дискуссии, утверждение и доказательство своей точки зрения с учетом мнения оппонента.
- Подготовка рефератов, докладов; написание сочинений на основе и по мотивам литературных произведений.

Цели

Изучение литературы направлено на достижение следующих целей:

- **воспитание** духовно развитой личности, готовой к самопознанию и самосовершенствованию, способной к созидательной деятельности в современном мире; формирование гуманистического мировоззрения, национального самосознания, гражданской позиции, чувства патриотизма, любви и уважения к литературе и ценностям отечественной культуры;
- **развитие** представлений о специфике литературы в ряду других искусств; культуры читательского восприятия художественного текста, понимания авторской позиции, исторической и эстетической обусловленности литературного процесса; образного и аналитического мышления, эстетических и творческих способностей обучающихся, читательских интересов, художественного вкуса; устной и письменной речи обучающихся;
- **освоение** текстов художественных произведений в единстве содержания и формы, основных историко-литературных сведений и теоретико-литературных понятий; формирование общего представления об историко-литературном процессе;
- **совершенствование умений** анализа и интерпретации литературного произведения как художественного целого в его историко-литературной обусловленности с использованием теоретико-литературных знаний; написания сочинений различных типов; поиска, систематизации и использования необходимой информации, в том числе в сети Интернета.

Задачи

Изучение литературы способствует решению следующих задач:

- формирование способности понимать и эстетически воспринимать произведения русской литературы;
- обогащение духовно-нравственного опыта и расширение эстетического кругозора студентов;
- совершенствование речевой деятельности: умений и навыков, обеспечивающих владение русским литературным языком, его изобразительно-выразительными средствами.

Общеучебные умения, навыки и способы деятельности

Программа предусматривает формирование у обучающихся общеучебных умений и навыков, универсальных способов деятельности и ключевых компетенций. В этом направлении приоритетами для учебного предмета "Литература" являются:

- поиск и выделение значимых функциональных связей и отношений между частями целого, выделение характерных причинно-следственных связей;
- сравнение, сопоставление, классификация;
- самостоятельное выполнение различных творческих работ;
- способность устно и письменно передавать содержание текста в сжатом или развернутом виде;
- осознанное беглое чтение, проведение информационно-смыслового анализа текста, использование различных видов чтения (ознакомительное, просмотровое, поисковое и др.);
- владение монологической и диалогической речью, умение перефразировать мысль, выбор и использование выразительных средств языка и знаковых систем (текст, таблица, схема, аудиовизуальный ряд и др.) в соответствии с коммуникативной задачей;
- составление плана, тезисов, конспекта;
- подбор аргументов, формулирование выводов, отражение в устной или письменной форме результатов своей деятельности;
- использование для решения познавательных и коммуникативных задач различных источников информации, включая энциклопедии, словари, Интернет-ресурсы и др. базы данных;
- самостоятельная организация учебной деятельности, владение навыками контроля и оценки своей деятельности, осознанное определение сферы своих интересов и возможностей.

Виды и формы контроля:

- *промежуточный*: пересказ (подробный, сжатый, выборочный, с изменением лица рассказчика, художественный), выразительное чтение (в том числе наизусть), развернутый ответ на вопрос, викторины, анализ эпизода, анализ стихотворения, комментирование художественного текста, характеристика литературного героя, конспектирование (фрагментов критической статьи, лекции учителя, статьи учебника), сочинение на литературную тему, сообщение на литературную и историко-культурную темы, презентация проектов;

- *итоговый*: анализ стихотворения; письменный развернутый ответ на проблемный вопрос, презентация проектов, тестирование.

Результаты обучения

Результаты изучения курса «Литература» приведены в разделе «Требования к уровню подготовки выпускников», который полностью соответствует стандарту. Требования направлены на реализацию деятельностного, практико- и личностно ориентированного подходов; освоение студентами интеллектуальной и практической деятельности; овладение знаниями и умениями, востребованными в повседневной жизни, позволяющими ориентироваться в окружающем мире, значимыми для сохранения окружающей среды и собственного здоровья.

Рубрика «*Знать/понимать*» включает требования к учебному материалу, который усваивается и воспроизводится обучающимися.

Рубрика «*Уметь*» включает требования, основанные на более сложных видах деятельности, в том числе творческой: воспроизводить содержание текста, анализировать и интерпретировать произведение, используя сведения по истории и теории литературы; соотносить художественную литературу с общественной жизнью и культурой; выявлять «сквозные» темы и ключевые проблемы русской литературы; соотносить произведение с литературным направлением эпохи; определять род и жанр произведения; выявлять авторскую позицию, оценивать и сопоставлять, выделять и формулировать, характеризовать и определять, выразительно читать и владеть различными видами пересказа, строить устные и

письменные высказывания, участвовать в диалоге, понимать чужую точку зрения и аргументированно отстаивать свою, писать рецензии на прочитанные произведения и сочинения разных жанров на литературные темы.

Данная рабочая программа реализуется на основе учебников:

Русская литература XX в. (ч. 1, 2). 11 кл. / Под ред. В.П. Журавлева. – М., 2014.

Лебедев Ю.В. Русская литература XIX в. (ч. 1, 2). 10 кл. – М., 2013.

РУССКИЙ ЯЗЫК

Программа ориентирована на достижение следующих целей:

- **воспитание** гражданина и патриота; формирование представления о русском языке как духовной, нравственной и культурной ценности народа; осознание национального своеобразия русского языка; овладение культурой межнационального общения;
- **дальнейшее развитие и совершенствование** способности и готовности к речевому взаимодействию и социальной адаптации; готовности к трудовой деятельности, осознанному выбору профессии; навыков самоорганизации и саморазвития; информационных умений и навыков;
- **освоение знаний** о русском языке как многофункциональной знаковой системе и общественном явлении; языковой норме и ее разновидностях; нормах речевого поведения в различных сферах общения;
- **овладение умениями** опознавать, анализировать, классифицировать языковые факты, оценивать их с точки зрения нормативности; различать функциональные разновидности языка и моделировать речевое поведение в соответствии с задачами общения;
- **применение** полученных знаний и умений в собственной речевой практике; повышение уровня речевой культуры, орфографической и пунктуационной грамотности.

При изучении русского языка как базового учебного предмета решаются задачи, связанные с формированием общей культуры, развития, воспитания и социализации личности. В соответствии с целями преподавания решаются следующие **задачи курса русского языка:**

- формирование знаний о связи языка и истории;

- закрепление и углубление знаний об основных единицах и уровнях языка, фонетике, лексике, фразеологии, грамматике, правописанию:

1) закрепление знаний о языковой норме, развитие умения анализировать языковые единицы с точки зрения правильности, точности и уместности их употребления, совершенствование навыка применения в практике речевого общения основных норм современного русского литературного языка;

2) совершенствование орфографической и пунктуационной грамотности;

- расширение знаний о стилях речи, их признаках, правилах использования;

- развитие и совершенствование способности создавать устные и письменные монологические и диалогические высказывания различных типов и жанров в разных сферах общения;

- осуществление речевого самоконтроля;

- оценивание устных и письменных высказываний с точки зрения языкового оформления, эффективности достижения поставленных коммуникативных задач;

- формирование и совершенствование основных информационных умений и навыков: чтение и информационная переработка текстов разных типов, стилей и жанров, работа с различными информационными источниками.

Основу программы составляет содержание, согласованное с требованиями федерального компонента государственного стандарта среднего общего образования базового уровня.

Содержание программы структурировано на основе компетентностного подхода. В

соответствии с этим у обучающихся развиваются и совершенствуются коммуникативная, языковая, лингвистическая (языковедческая) и культуроведческая компетенции.

В реальном учебном процессе формирование указанных компетенций происходит при изучении любой темы, поскольку все виды компетенций взаимосвязаны.

Коммуникативная компетенция формируется не только при освоении раздела «Язык и речь», но и при изучении фонетики, лексики, словообразования, морфологии, синтаксиса, поскольку при изучении названных разделов большое внимание уделяется употреблению единиц языка в речи в соответствии с их коммуникативной целесообразностью.

Совершенствованию коммуникативных умений, речевых навыков и культуры речи способствует подготовка студентами устных выступлений, рефератов, информационная переработка текста (составление плана, тезисов, конспектов, аннотаций и т.д.).

Языковая и лингвистическая (языковедческая) компетенции формируются в процессе систематизации знаний о языке как знаковой системе и общественном явлении, его устройстве, развитии и функционировании; овладения основными нормами русского литературного языка, умения пользоваться различными лингвистическими словарями, обогащения словарного запаса и грамматического строя речи учащихся.

Формирование культуроведческой компетенции может проходить в процессе работы над специально подобранными текстами, отражающими традиции, быт, культуру русского и других народов.

Русский язык, как средство познания действительности, обеспечивает развитие интеллектуальных и творческих способностей обучающегося, развивает его абстрактное мышление, память и воображение, формирует навыки самостоятельной учебной деятельности, самообразования и самореализации личности. Особое значение придается изучению профессиональной лексики, терминологии, развитию навыков самоконтроля и потребности обучающихся обращаться к справочной литературе (словарям, справочникам и др.).

Содержание программы ориентировано на синтез языкового, речемыслительного и духовного развития человека.

Применяемые виды и формы контроля уровня подготовки обучающихся соответствуют Уставу и Положению о промежуточной и итоговой аттестации обучающихся образовательного учреждения.

Виды и формы контроля:

- *промежуточный*: тестирование, развернутый ответ на вопрос, текущий опрос, фронтальный опрос, конспектирование, реферат, сочинение, диктант, заполнение опорной таблицы;

- *итоговый*: диктант, презентация проектов, тестирование.

Планируемый уровень подготовки выпускников на конец учебного года в соответствии с требованиями, установленными федеральными государственными образовательными стандартами, образовательной программой образовательного учреждения прописан в разделе «Требования к уровню подготовки выпускников».

Данная рабочая программа реализуется на основе учебников:

Антонова Е.С., Воителева Т.М. Русский язык и культура речи. Учебник для средних специальных учебных заведений. – М., 2011.

Власенков А.И., Рыбченкова Л.М. Русский язык: Грамматика. Текст. Стили речи. Учебник для 10-11 кл. общеобразовательных учреждений. - М., 2013.

Греков В.Ф., Крючков С.Е., Чешко Л.А. Пособие для занятий по русскому языку в старших классах средней школы. – М., 2014.

ЛИТЕРАТУРА

ОСНОВНОЕ СОДЕРЖАНИЕ

Литература XIX века

Обзор русской литературы

XIX века. (2 часа)

Россия XIX века. Общественно-политическая ситуация в стране. Достижения в области науки и культуры. Основные тенденции в развитии реалистической литературы. Журналистика и литературная критика. Аналитический характер русской прозы, её социальная острота и философская глубина. Проблемы судьбы, веры и сомнения, смысла жизни и тайны смерти, нравственного выбора. Идея нравственного самосовершенствования. Универсальность художественных образов. Традиции и новаторство в русской поэзии. Формирование национального театра. Классическая русская литература и её мировое признание.

Знать основные темы и проблемы литературы; понимать связь литературы с общественными событиями эпохи.

Уметь составлять тезисный план или конспект лекции

Литература первой половины XIX века

А. С. Пушкин (2 часа)

Жизнь и творчество (обзор). Стихотворения: «Погасло дневное светило...», «Свободы сеятель пустынный...», «Подражания Корану» (IX.«И путник усталый на Бога роптал...»), «Элегия» («Безумных лет угасшее веселье...»), «...Вновь я посетил...».

Стихотворения: «Поэт», «Пора, мой друг, пора! покоя сердце просит...», «Из Пиндемонти» (возможен выбор других стихотворений).

Основные мотивы лирики А. С. Пушкина.

Поэма “Медный всадник”: конфликт личности и государства в поэме.

Знать основные мотивы лирики, основные образы поэмы, своеобразие жанра и композиции произведения.

Уметь анализировать стихотворения, раскрывать конфликт личности и государства на примере образов Евгения, Петра и образа стихии.

М. Ю. Лермонтов (2 часа)

Жизнь и творчество (обзор).

Стихотворения: «Молитва» («Я, Мать Божия, ныне с молитвою...»), «Как часто, пестрою толпою окружен...», «Валерик», «Сон» («В полдневный жар в долине Дагестана...»), «Выхожу один я на дорогу...».

Стихотворения: «Мой демон», «К***» («Я не унижусь пред тобою...»), «Нет, я не Байрон, я другой...» (возможен выбор других стихотворений).

Своеобразие лирики Лермонтова.

Знать основные мотивы лирики поэта, понимать, в чём заключается своеобразие его творчества, особенности раскрытия темы поэта и поэзии.

Уметь выразительно читать и анализировать стихотворения.

Н. В. Гоголь (2 часа)

Жизнь и творчество (обзор).

«Петербургские повести»: «Портрет»: мотивы личного и социального разочарования.

Знать основные моменты биографии, основной конфликт, основные образы произведения.

Уметь владеть навыками пересказа текста, навыками анализа произведения.

Литература второй половины

XIX века

А. Н. Островский (12 часов)

Жизнь и творчество (обзор).

Драма «Гроза».

Семейный и социальный конфликт в драме. Изображение “жестоких нравов” “темного царства”. Образ города Калинова. Катерина в системе образов. Внутренний конфликт Катерины. Народно-поэтическое и религиозное в образе Катерины. Нравственная проблематика пьесы: тема греха, возмездия и покаяния. Смысл названия и символика пьесы. Жанровое своеобразие. Сплав драматического, лирического и трагического в пьесе. Драматургическое мастерство Островского.

Н. А. Добролюбов “Луч света в темном царстве”¹.

Сочинение по драме А. Н. Островского “Гроза”.

Знать основные факты биографии, о вкладе драматурга в развитие русского национального театра, о новаторстве Островского; историю создания, основной конфликт, основные образы драмы «Гроза»; знать о самодурстве, как о социально-психологическом явлении; в чём заключается значение творчества А.Н. Островского; особенности рассуждения как типа речи.

Уметь владеть навыками пересказа текста, навыками анализа произведения; дать характеристику героям пьесы; читать по ролям, аргументированно отвечать на проблемные вопросы; систематизировать информацию; выделить основную мысль сочинения, составить план, сформулировать вывод, раскрыть тему сочинения.

Ф.И. Тютчев (2 часа)

Жизнь и творчество (обзор).

Стихотворения: «С поляны коршун поднялся...», «Полдень», «Silentium», «Видение», «Тени сизые смесились...», «Не то, что мните вы, природа...», «29-е января 1837», «Я лютеран люблю богослуженье», «Умом Россию не понять...», «О, как убийственно мы любим», «Последняя любовь», «Я очи знал, – о, эти очи», «Природа – сфинкс. И тем она верней...», «Нам не дано предугадать...», «К. Б.» («Я встретил Вас – и все былое...»), «День и ночь», «Эти бедные селенья...» и др.

Философичность – основа лирики поэта. Основные темы, мотивы и образы лирики.

Знать основные факты биографии, темы, мотивы, образы лирики.

Уметь выразительно читать и анализировать стихотворения.

А.А. Фет (2 часа)

Жизнь и творчество (обзор).

Стихотворения: «Облаком волнистым...», «Осень», «Прости – и все забудь», «Шепот, робкое дыханье...», «Какое счастье – ночь, и мы одни...», «Сияла ночь. Луной был полон сад...», «Еще майская ночь...», «Одним толчком согнать ладью живую...», «На заре ты ее не буди...», «Это утро, радость эта...», «Еще одно забывчивое слово», «Вечер» и др.

«Вечные темы» в лирике поэта (природа, поэзия, любовь, смерть). Поэзия как выражение идеала и красоты. Слияние внешнего и внутреннего мира в его поэзии. Гармоничность и мелодичность лирики Фета. Лирический герой в поэзии А.А. Фета.

Знать основные факты биографии, темы, мотивы, образы лирики.

Уметь выразительно читать и анализировать стихотворения.

И.А. Гончаров (4 часа)

Жизнь и творчество.

Роман «Обломов». Творческая история романа. Сон Ильи Ильича как художественно-философский центр романа. Система образов. Обломов. Противоречивость характера. Штольц и Обломов. Прошлое и будущее России. Решение автором проблемы любви в романе. Любовь как лад человеческих отношений. (Ольга Ильинская – Агафья Пшеницына).

Знать биографию Гончарова; своеобразие художественного таланта писателя; систему образов романа.

Уметь формулировать выводы; составить сравнительную характеристику героев.

И. С. Тургенев (10 часов)

Жизнь и творчество.

Роман «Отцы и дети».

Творческая история романа. Отражение в романе общественно-политической ситуации в России. Сюжет, композиция, система образов романа. Роль образа Базарова в развитии основного конфликта. Черты личности, мировоззрение Базарова. "Отцы" в романе: братья Кирсановы, родители Базарова. Смысл названия. Базаров и его мнимые последователи.

“Вечные” темы в романе (природа, любовь, искусство). Смысл финала романа. Авторская позиция и способы ее выражения.

Полемика вокруг романа. Д. И. Писарев. «Базаров» (фрагменты).

Сочинение по роману И. С. Тургенева “Отцы и дети”.

Знать биографию Тургенева; как отражена в романе общественно-политическая борьба 60-70 годов, об отношении автора к этим событиям, о взаимоотношениях Базарова и других действующих лиц романа, о причинах конфликта между Базаровым и Павлом Петровичем Кирсановым; об отношении автора к своему герою, о трагизме образа Базарова; какую оценку произведению дали критики Писарев, Антонович, Страхов.

Уметь найти информацию в разных источниках, систематизировать её и выступить с сообщением на заданную тему; формулировать выводы; дать сравнительную характеристику героям; сопоставить различные точки зрения, сделать выводы о значении творчества Тургенева.

Н.С. Лесков (2 часа)

Жизнь и творчество.

Повесть «Очарованный странник».

Особенности сюжета повести. Тема дороги и изображение этапов духовного пути личности (смысл странствий главного героя). Концепция народного характера. Образ Ивана Флягина. Тема трагической судьбы талантливого русского человека. Смысл названия повести. Особенности повествовательной манеры Н.С. Лескова.

Знать биографию, в чём заключается своеобразие характеров героев, тему, идею произведения.

Уметь анализировать, пересказывать, отбирать нужный материал.

Н. А. Некрасов (10 часов)

Жизнь и творчество (обзор).

Стихотворения: «В дороге», «Вчерашний день, часу в шестом...», «Мы с тобой бестолковые люди...», «Поэт и гражданин», «Элегия» («Пускай нам говорит изменчивая мода...»), «О Муза! я у двери гроба...».

«Я не люблю иронии твоей...», «Блажен незлобивый поэт...», «Внимая ужасам войны...» (возможен выбор других стихотворений).

Гражданский пафос поэзии Некрасова, ее основные темы, идеи и образы. Особенности некрасовского лирического героя. Своеобразие решения темы поэта и поэзии. Образ Музы в лирике Некрасова. Судьба поэта-гражданина. Тема народа. Утверждение красоты простого русского человека. Сатирические образы. Решение “вечных” тем в поэзии Некрасова (природа, любовь, смерть). Художественное своеобразие лирики Некрасова, ее связь с народной поэзией.

Поэма «Кому на Руси жить хорошо».

История создания поэмы, сюжет, жанровое своеобразие поэмы, ее фольклорная основа. Русская жизнь в изображении Некрасова. Система образов поэмы. Образы правдоискателей и “народного заступника” Гриши Добросклонова. Сатирические образы помещиков. Смысл названия поэмы. Народное представление о счастье. Тема женской доли в поэме. Судьба Матрены Тимофеевны, смысл “бабьей притчи”. Тема народного бунта. Образ Савелия, “богатыря святорусского”. Фольклорная основа поэмы. Особенности стиля Некрасова.

Сочинение по творчеству Н. А. Некрасова.

Знать биографию Некрасова, особенности его творчества; основные мотивы лирики, новаторство Некрасова; о жанровом и художественном своеобразии поэмы и её композиции, о мастерстве Некрасова в изображении народной жизни; в чём каждый из представителей видел идеал счастья; правила оформления сочинения.

Уметь анализировать лирические стихотворения; определять композицию и жанр произведения; комментировать, пересказывать и анализировать поэму; создать письменное высказывание на заданную тему.

Ф. М. Достоевский (12 часов)

Жизнь и творчество.

Роман «Преступление и наказание».

Замысел романа и его воплощение. Особенности сюжета и композиции. Своеобразие жанра. Проблематика, система образов романа. Теория Раскольникова и ее развенчание. Раскольников и его “двойники”. Образы “униженных и оскорбленных”. Второстепенные персонажи. Приемы создания образа Петербурга. Образ Сонечки Мармеладовой и проблема нравственного идеала автора. Библейские мотивы и образы в романе. Тема гордости и смирения. Роль внутренних монологов и снов героев в романе. Роль эпилога. “Преступление и наказание” как философский роман. Полифонизм романа, столкновение разных “точек зрения”. Проблема нравственного выбора. Смысл названия. Психологизм прозы Достоевского. Художественные открытия Достоевского и мировое значение творчества писателя.

Сочинение по роману Ф. М. Достоевского “Преступление и наказание”.

Знать биографию Достоевского; в чём заключается социально-психологический конфликт в романе, какие причины привели Раскольникова к преступлению; в чём заключалась теория Раскольникова, истоки его бунта; какие средства использует автор, создавая образ Петербурга; что теория Раскольникова – ложное представление о мире и выходе из тупика; правила оформления сочинения.

Уметь найти информацию в разных источниках, систематизировать её и выступить с сообщением на заданную тему; уметь отбирать материал для выборочного пересказа, анализировать произведение; следить за логикой автора, обращая внимание на традиции и новаторство писателя в создании образа Петербурга; создать письменное высказывание на заданную тему.

Л. Н. Толстой (20 часов)

Жизнь и творчество.

Роман-эпопея «Война и мир».

История создания. Жанровое своеобразие романа. Особенности композиции, антитеза как центральный композиционный прием. Система образов в романе и нравственная концепция Толстого, его критерии оценки личности. Путь идейно-нравственных исканий князя Андрея Болконского и Пьера Безухова. Образ Платона Каратаева и авторская концепция “общей жизни”. Изображение светского общества. “Мысль народная” и “мысль семейная” в романе. Семейный уклад жизни Ростовых и Болконских. Наташа Ростова и княжна Марья как любимые героини Толстого. Роль эпилога. Тема войны в романе. Толстовская философия истории. Военные эпизоды в романе. Шенграбенское и Аустерлицкое сражения и изображение Отечественной войны 1812 г. Бородинское сражение как идейно-композиционный центр романа. Картины партизанской войны, значение образа Тихона Щербатого. Русский солдат в изображении Толстого. Проблема национального характера. Образы Тушина и Тимохина. Проблема истинного и ложного героизма. Кутузов и Наполеон как два нравственных полюса. Москва и Петербург в романе. Психологизм прозы Толстого. Приемы изображения душевного мира героев (“диалектики души”). Роль портрета, пейзажа, диалогов и внутренних монологов в романе. Смысл названия и поэтика романа-эпопеи. Художественные открытия Толстого и мировое значение творчества писателя.

Сочинение по роману Л. Н. Толстого “Война и мир”.

Знать основные этапы биографии писателя; специфику изображения войны в творчестве писателя (война-безумие); историю создания романа «Война и мир», суть религиозных нравственных исканий; о нравственной позиции писателя с 70-х годов; знать о том, что главной и решающей силой в войне является народ, а не конкретная личность; о взглядах Толстого на исторический процесс; о значении и роли партизанской войны в победе над врагом; какими изображает Толстой Кутузова и Наполеона, в чём заключается идейный смысл противопоставлений героев; исторические процессы в России 1 половины 19 века и их влияние на судьбы людей на примере образа героя; о сущности идейных исканий Пьера Безухова и Андрея Болконского, глубине и своеобразии внутренней жизни героев; как в женских образах романа реализовались философские, нравственные и эстетические искания

Л.Н. Толстого, при помощи каких художественных средств автор демонстрирует своё отношение к героиням; правила оформления сочинения.

Уметь анализировать произведение, делать выводы; делать сообщения на заданную тему; понять смысл противоречий писателя, причины его ухода из имения; отвечать на вопросы, используя знания по истории; проследить изображение батальных сцен; проводить сравнительный анализ героев и событий; следить за логикой и мыслями автора; комментировать, пересказывать произведение; создать письменное высказывание на заданную тему.

А. П. Чехов (12 часов)

Жизнь и творчество.

Рассказы: «Ионыч», «Человек в футляре».

Рассказ «Палата № 6».

Темы, сюжеты и проблематика чеховских рассказов. Традиция русской классической литературы в решении темы "маленького человека" и ее отражение в прозе Чехова. Тема пошлости и неизменности жизни. Проблема ответственности человека за свою судьбу. Утверждение красоты человеческих чувств и отношений, творческого труда как основы подлинной жизни. Тема любви в чеховской прозе. Психологизм прозы Чехова. Роль художественной детали, лаконизм повествования, чеховский пейзаж, скрытый лиризм, подтекст.

Комедия «Вишневый сад».

Особенности сюжета и конфликта пьесы. Система образов. Символический смысл образа вишневого сада. Тема прошлого, настоящего и будущего России в пьесе. Раневская и Гаев как представители уходящего в прошлое усадебного быта. Образ Лопухина, Пети Трофимова и Ани. Тип героя-"недотепы". Образы слуг (Яша, Дуняша, Фирс). Роль авторских ремарок в пьесе. Смысл финала. Особенности чеховского диалога. Символический подтекст пьесы. Своеобразие жанра. Новаторство Чехова-драматурга. Значение творческого наследия Чехова для мировой литературы и театра.

Сочинение по творчеству А. П. Чехова.

Знать основные этапы биографии писателя; в чём заключается идейный смысл произведения, художественные особенности рассказа; особенности чеховского восприятия жизни, в чём заключается конфликт между героями; причины противоречия персонажей пьесы, трагедии старых хозяев вишневого сада; почему Чехов назвал своё произведение комедией, в чём заключается новаторство драматургии Чехова.

Уметь делать сообщения на заданную тему; в процессе анализа отразить особенности характеров героев, обратив внимание на их речевую характеристику; отбирать материал для выборочного пересказа; отвечать на вопросы, читать по ролям, передавая настроение и состояние души каждого персонажа.

Зарубежная литература (обзор) (2 часа)

О. Бальзак. Повесть «Гобсек».

Основные тенденции в зарубежной литературе.

Знать сюжет, образы, произведения, основные тенденции развития зарубежной литературы.

Уметь составлять тезисный план, конспект лекции.

Литература XX века

Литература первой половины XX века (обзор) (2 час)

Общая характеристика культурно-исторического процесса рубежа XIX и XX веков и его отражение в литературе. Традиции русской классической литературы XIX века и их развитие в литературе XX века. Общечеловеческие проблемы начала XX века в прозе и поэзии. Новаторство литературы начала XX века.

Знать общую характеристику культурно-исторического процесса рубежа XIX и XX веков и его отражение в литературе.

Уметь делать выводы, обобщение.

Литература русского зарубежья.

И. А. Бунин (4 часа)

Жизнь и творчество (обзор).

Стихотворения: «Вечер», «Не устану воспевать вас, звезды!..», «Последний шмель» (возможен выбор других стихотворений).

Философичность и тонкий лиризм стихотворений Бунина. Пейзажная лирика поэта. Живописность и лаконизм бунинского поэтического слова. Традиционные темы русской поэзии в лирике Бунина.

Рассказы: «Господин из Сан-Франциско», «Чистый понедельник».

Рассказы: «Антоновские яблоки», «Темные аллеи», «Лёгкое дыхание» (возможен выбор других рассказов).

Развитие традиций русской классической литературы в прозе Бунина. Тема угасания "дворянских гнезд" в рассказе "Антоновские яблоки". Исследование национального характера. "Вечные" темы в рассказах Бунина (счастье и трагедия любви, связь человека с миром природы, вера и память о прошлом). Психологизм бунинской прозы. Принципы создания характера. Роль художественной детали. Символика бунинской прозы. Своеобразие художественной манеры Бунина.

Знать, в чём заключаются причины эмиграции русских писателей, нравственно-философскую проблематику произведений Бунина.

Уметь составить развёрнутую характеристику героев.

А. И. Куприн (4 часа)

Жизнь и творчество (обзор).

Повести «Олеся», «Гранатовый браслет».

Своеобразие сюжета. Споры героев об истинной, бескорыстной любви. Утверждение любви как высшей ценности. Трагизм решения любовной темы в повести. Символический смысл художественных деталей, поэтическое изображение природы. Мастерство психологического анализа.

Знать нравственно-философскую проблематику произведений Куприна.

Уметь составить развёрнутую характеристику героев.

М. Горький (10 часов)

Жизнь и творчество (обзор).

Рассказ «Старуха Изергиль».

Романтизм ранних рассказов Горького. Проблема героя в прозе писателя. Тема поиска смысла жизни. Проблемы гордости и свободы. Соотношение романтического идеала и действительности в философской концепции Горького. Прием контраста, особая роль пейзажа и портрета в рассказах писателя. Своеобразие композиции рассказа.

Пьеса «На дне».

"На дне" как социально-философская драма. Смысл названия пьесы. Система образов. Судьбы ночлежников. Проблема духовной разобщенности людей. Образы хозяев ночлежки. Споры о человеке. Три правды в пьесе и их драматическое столкновение: правда факта (Бубнов), правда утешительной лжи (Лука), правда веры в человека (Сатин). Проблема счастья в пьесе. Особая роль авторских ремарок, песен, притч, литературных цитат. Новаторство Горького-драматурга. Афористичность языка.

Сочинение по творчеству М. Горького.

Знать биографию писателя; о поисках писателя «положительного героя» и их отражении в романтических рассказах; в чём заключается социальный и философский аспект пьесы; историю создания произведения.

Уметь найти информацию в разных источниках, систематизировать её; анализировать систему образов произведения, вести диалог, отстаивать свою точку зрения.

Обзор поэзии конца XIX – начала XX века (2 час)

Обзор русской поэзии и поэзии народов России конца XIX – начала XX в. Константин Бальмонт, Валерий Брюсов, Николай Гумилев, Осип Мандельштам, Марина Цветаева, Георгий Иванов, Владислав Ходасевич, Игорь Северянин, Михаил Кузмин, Габдулла Тукай и др.; общая характеристика творчества (*стихотворения не менее трех авторов по выбору*).

Проблема традиций и новаторства в литературе начала XX века; формы ее разрешения в творчестве реалистов, символистов, акмеистов, футуристов.

Серебряный век как своеобразный «русский ренессанс». Литературные течения поэзии русского модернизма: символизм, акмеизм, футуризм. Поэты, творившие вне литературных течений: И.Ф. Анненский, М.И. Цветаева.

Знать литературные течения поэзии русского модернизма: символизм, акмеизм, футуризм.

Уметь выступать с устным сообщением.

А. А. Блок (6 часов)

Жизнь и творчество.

Стихотворения: «Незнакомка», «Россия», «Ночь, улица, фонарь, аптека...», «В ресторане», «Река раскинулась. Течет, грустит лениво...» (из цикла «На поле Куликовом»), «На железной дороге».

Стихотворения: «Вхожу я в темные храмы...», «О, я хочу безумно жить...», «Скифы» (возможен выбор трех других стихотворений).

Мотивы и образы ранней поэзии, изблюбленные символы Блока. Образ Прекрасной Дамы. Романтический мир раннего Блока, музыкальность его стихотворений. Тема города в творчестве Блока. Образы “страшного мира”. Соотношение идеала и действительности в лирике Блока. Тема Родины и основной пафос патриотических стихотворений. Тема исторического пути России в цикле “На поле Куликовом” и стихотворении “Скифы”. Лирический герой поэзии Блока, его эволюция.

Поэма «Двенадцать».

История создания поэмы, авторский опыт осмысления событий революции. Соотношение конкретно-исторического и условно-символического планов в поэме. Сюжет поэмы, ее герои, своеобразие композиции. Строфика, интонации, ритмы поэмы, ее основные символы. Образ Христа и многозначность финала поэмы. Авторская позиция и способы ее выражения в поэме.

Знать основные мотивы лирики поэта, основные этапы жизненного и творческого пути; сюжет произведения, героев.

Уметь анализировать лирические стихотворения; понимать неоднозначность трактовки финала, символику поэмы.

В. В. Маяковский (6 часов)

Жизнь и творчество.

Стихотворения: «А вы могли бы?», «Послушайте!», «Скрипка и немножко нервно», «Лиличка!», «Юбилейное», «Прозаседавшиеся».

Стихотворения: «Нате!», «Разговор с фининспектором о поэзии», «Письмо Татьяне Яковлевой» (возможен выбор трех других стихотворений).

Маяковский и футуризм. Дух бунтарства в ранней лирике. Поэт и революция, пафос революционного переустройства мира. Новаторство Маяковского (ритмика, рифма, неологизмы, гипербличность, пластика образов, неожиданные метафоры, необычность строфики и графики стиха). Особенности любовной лирики. Тема поэта и поэзии, осмысление проблемы художника и времени. Сатирические образы в творчестве Маяковского.

Знать биографию, особенности построения стиха, тематику и проблематику произведений; в чём своеобразие решения темы любви, особенности сатиры Маяковского.

Уметь сделать вывод о своеобразии и новаторстве творчества поэта; анализировать лирическое произведение.

С. А. Есенин (6 часов)

Жизнь и творчество.

Стихотворения: «Гой ты, Русь, моя родная!..», «Не бродить, не мять в кустах багряных...», «Мы теперь уходим понемногу...», «Письмо матери», «Спит ковыль. Равнина дорогая...», «Шаганэ ты моя, Шаганэ...», «Не жалею, не зову, не плачу...».

Стихотворения: «Письмо к женщине», «Собаке Качалова», «Я покинул родимый дом...», «Неуютная жидкая лунность...» (возможен выбор других стихотворений).

Традиции А. С. Пушкина и А.В. Кольцова в есенинской лирике. Тема родины в поэзии Есенина. Отражение в лирике особой связи природы и человека. Цветопись, сквозные образы лирики Есенина. Светлое и трагическое в поэзии Есенина. Тема быстротечности человеческого бытия в поздней лирике поэта. Народно-песенная основа, музыкальность лирики Есенина.

Знать биографию поэта; эволюцию темы Родины и родной природы в творчестве поэта.

Уметь самостоятельно сделать вывод о поэтической новизне лирики Есенина; анализировать лирическое произведение, выразительно читать лирическое произведение.

М. И. Цветаева (4 часа)

Жизнь и творчество (обзор).

Стихотворения: «**Моим стихам, написанным так рано...**», «**Стихи к Блоку**» («**Имя твое – птица в руке...**»), «**Кто создан из камня, кто создан из глины...**», «**Тоска по родине! Давно...**».

Стихотворения: «**Идешь, на меня похожий...**», «**Куст**» (возможен выбор двух других стихотворений).

Основные темы творчества Цветаевой. Конфликт быта и бытия, времени и вечности. Поэзия как напряженный монолог-исповедь. Фольклорные и литературные образы и мотивы в лирике Цветаевой. Своеобразие поэтического стиля.

Знать биографию; в чём заключается своеобразие творчества М.И. Цветаевой.

Уметь анализировать лирические стихотворения, выразительно читать их

О.Э. Мальденштам (2 часа)

Жизнь и творчество.

«**Notre Dame**», «**Бессонница. Гомер. Тугие паруса...**», «**За гремучую доблесть грядущих веков...**», «**Я вернулся в мой город, знакомый до слез...**», «**Петербургские строфы**», «**Концерт на вокзале**», «**Рим**» и др.

Противостояние поэта «веку-волкодаву». Поиски духовных опор в искусстве и природе. Петербургские мотивы в поэзии.

Знать биографию; в чём заключается своеобразие творчества поэта.

Уметь анализировать лирические стихотворения, выразительно читать их.

А. А. Ахматова (4 часа)

Жизнь и творчество.

Стихотворения: «**Песня последней встречи**», «**Сжала руки под темной вуалью...**», «**Мне ни к чему одические рати...**», «**Мне голос был. Он звал утешно...**», «**Родная земля**».

Стихотворения: «**Я научилась просто, мудро жить...**», «**Бывает так: какая-то истома...**» (возможен выбор других стихотворений).

Отражение в лирике Ахматовой глубины человеческих переживаний. Темы любви и искусства. Патриотизм и гражданственность поэзии Ахматовой. Разговорность интонации и музыкальность стиха. Фольклорные и литературные образы и мотивы в лирике Ахматовой.

Поэма «Реквием».

История создания и публикации. Смысл названия поэмы, отражение в ней личной трагедии и народного горя. Библейские мотивы и образы в поэме. Победа исторической памяти над забвением как основной пафос «Реквиема». Особенности жанра и композиции поэмы, роль эпиграфа, посвящения и эпилога.

Знать основные этапы жизни и творчества, философскую и этическую проблематику поэмы.

Уметь анализировать поэтический текст.

Б.Л. Пастернак (2 часа)

Жизнь и творчество.

Стихотворения: «**Февраль. Достать чернил и плакать...**», «**Про эти стихи**», «**Определение поэзии**», «**Гамлет**», «**Быть знаменитым некрасиво**», «**Во всем мне хочется дойти до самой сути...**», «**Зимняя ночь**» и др.

Эстетические поиски и эксперименты в ранней лирике. Философичность лирики. Тема пути – ведущая в поэзии Пастернака. Особенности поэтического восприятия. Простота и легкость поздней лирики. Своеобразие художественной формы стихотворений.

Знать биографию; в чём заключается своеобразие творчества поэта.

Уметь анализировать лирические стихотворения, выразительно читать их.

М. А. Булгаков (4 часа)

Жизнь и творчество.

Роман «Мастер и Маргарита» (обзор).

История создания и публикации романа. Своеобразие жанра и композиции романа. Роль эпиграфа. Эпическая широта и сатирическое начало в романе. Сочетание реальности и фантастики. Москва и Ершалаим. Образы Воланда и его свиты. Библейские мотивы и образы в романе. Человеческое и божественное в облике Иешуа. Фигура Понтия Пилата и тема совести. Проблема нравственного выбора в романе. Изображение любви как высшей духовной ценности. Проблема творчества и судьбы художника. Смысл финальной главы романа.

Повести «Собачье сердце», «Роковые яйца».

Сатира Булгакова. Герои и события произведений. «Шариковщина» как социальное и моральное явление.

Знать биографию, тематику и проблематику произведений.

Уметь сделать вывод о своеобразии и новаторстве творчества писателя.

А.П. Платонов (4 часа)

Сведения из биографии.

Рассказы «В прекрасном и яростном мире», «Возвращение».

Поиски положительного героя писателем. Единство нравственного и эстетического. Труд как основа нравственности человека. Принципы создания характеров. Социально-философское содержание творчества А. Платонова, своеобразие художественных средств (переплетение реального и фантастического в характерах героев-правдоискателей, метафоричность образов, язык произведений Платонова). Традиции русской сатиры в творчестве

М. А. Шолохов (10 часов)

Жизнь и творчество.

Роман-эпопея «Тихий Дон».

История создания романа. Широта эпического повествования. Сложность авторской позиции. Система образов в романе. Семья Мелеховых, быт и нравы донского казачества. Глубина постижения исторических процессов в романе. Изображение гражданской войны как общенародной трагедии. Тема разрушения семейного и крестьянского укладов. Судьба Григория Мелехова как путь поиска правды жизни. "Вечные" темы в романе: человек и история, война и мир, личность и масса. Утверждение высоких человеческих ценностей. Женские образы. Функция пейзажа в романе. Смысл финала. Художественное своеобразие романа. Язык прозы Шолохова.

Рассказ «Судьба человека». Настоящий русский характер Андрея Соколова, мужество и стойкость героя.

Сочинение по творчеству М. А. Шолохова.

Знать биографию писателя; историю создания, жанровые и композиционные особенности романа, главных героев, основные сюжетные линии; знать о периоде коллективизации, о причинах противоречий в обществе, об отношении автора к изображаемым событиям; проблематику рассказа «Судьба человека».

Уметь выступать с устным сообщением; вести диалог; составить развёрнутую характеристику героя.

Сочинение по литературе первой половины XX века (2 часа)

Зарубежная литература (обзор) (2 часа)

Э. Хемингуэй. «Старик и море».

Проблематика повести, раздумья писателя о человеке и его жизненном пути.

Знать основные вехи жизни и творчества писателя, проблематику повести.

Уметь пересказывать, делать выводы.

Литература периода Великой Отечественной войны (4 часа)

Деятели литературы и искусства на защите Отечества.

Лирический герой в стихах поэтов-фронтовиков: О. Берггольц, К. Симонов, А. Твардовский, А. Сурков, М. Исаковский, М. Алигер, Ю. Друнина, М. Джалиль и др.

Публицистика военных лет: М. Шолохов, И. Эренбург, А. Толстой.

Реалистическое и романтическое изображение войны в прозе: рассказы Л. Соболева, В. Кожевникова, К. Паустовского, М. Шолохова и др.

Повести и романы Б. Горбатова, А. Бека, А. Фадеева. Пьесы: «Русские люди» К. Симонова, «Фронт» А. Корнейчука и др.

Произведения первых послевоенных лет. Проблемы человеческого бытия, добра и зла, эгоизма и жизненного подвига, противоборства созидających и разрушающих сил в произведениях Э. Казакевича, В. Некрасова, А. Бека и др.

Знать основные жанры, темы, идею литературы военных лет, роль литературы в борьбе с врагом.

Уметь вести диалог.

Литература второй половины XX века.

Основные тенденции в литературе второй половины XX века (обзор) (2 часа)

Изменения в общественной и культурной жизни страны. Новые тенденции в литературе. Тематика и проблематика, традиции и новаторство в произведениях писателей и поэтов (по выбору).

Знать основные тенденции развития литературы.

Уметь вести диалог.

Литература о Великой Отечественной войне (50-80 годы) (6 часов)

Человек на войне и правда о нём. Новое осмысление военной темы в творчестве В. Закруткина, Б. Васильева, Ю. Бондарева, В. Кондратьева и др. (по выбору). «Лейтенантская» проза.

Знать о тенденциях послевоенной литературы, основные сюжетные линии произведений, героев произведения, смысл названия произведения.

Уметь вести диалог, делать выводы, обобщение.

А.Т. Твардовский (2 часа)

Сведения из биографии.

Стихотворения: «**Вся суть в одном-единственном завете**», «**Памяти матери**», «**Я знаю: никакой моей вины...**», «**К обидам горьким собственной персоны...**», «**В тот день, когда закончилась война...**», «**Ты, дура смерть, грозишься людям**».

Тема войны и памяти в лирике А. Твардовского. Утверждение нравственных ценностей.

Знать основные мотивы лирики.

Уметь вести диалог.

В.Т. Шаламов (2 часа)

Сведения из биографии.

«**Колымские рассказы**» (1-2 рассказа по выбору). Художественное своеобразие прозы Шаламова: отсутствие деклараций, простота, ясность.

Знать главных героев, основные сюжетные линии, смысл названия.

Уметь вести диалог.

А. И. Солженицын (2 часа)

Жизнь и творчество (обзор).

Повесть «Один день Ивана Денисовича». «Матрёнин двор».

Своеобразие раскрытия «лагерной» темы в повести. Проблема русского национального характера в контексте трагической эпохи. Проблема ответственности поколений.

Знать героев произведений, основные сюжетные линии.

Уметь соотносить произведение с конкретной исторической ситуацией.

В. М. Шукшин (4 часа)

Рассказы: «Верую!», «Алеша Бесконвойный», «Чудик» (возможен выбор других произведений). Сказка «До третьих петухов».

Изображение народного характера и картин народной жизни в рассказах. Диалоги в шукшинской прозе. Особенности повествовательной манеры Шукшина.

Знать героев произведений, основные сюжетные линии.

Уметь вести диалог, делать вывод о своеобразии творчества писателя

В. Г. Распутин (4 часа)

Повесть «Прощание с Матерой».

Проблематика повести и ее связь с традицией классической русской прозы. Тема памяти и преемственности поколений. Образы стариков в повести. Проблема утраты душевной связи человека со своими корнями. Символические образы в повести.

Повесть «Живи и помни».

Тема гражданской ответственности. Проблематика повести, трагедия человека, отторгнувшего себя от общества.

Знать героев произведений, основные сюжетные линии, проблематику, смысл названия произведений.

Уметь вести диалог, делать выводы, обобщение.

Проблема взаимоотношений человека и природы в литературе (4 часа)

Взаимоотношения человека и природы в произведениях В.П. Астафьева, Ч. Айтматова и других авторов (по выбору).

Знать героев произведений, основные сюжетные линии.

Уметь вести диалог, делать выводы, обобщение.

Авторская песня (2 часа)

Место авторской песни в историко-культурном процессе (содержательность, искренность, внимание к личности). Значение творчества А. Галича, В. Высоцкого, Ю. Визбора, Б. Окуджавы и др. в развитии жанра авторской песни.

Знать основные темы, мотивы, особенности лирики.

Уметь анализировать произведения бардов.

Обзор поэзии с 60-х годов по настоящее время (4 часа)

Поиски нового поэтического языка, формы, жанра в поэзии Б. Ахмадуллиной, Е. Винокурова, Р. Рождественского, А. Вознесенского, Е. Евтушенко, Б. Окуджавы и др. Развитие традиций русской классики в поэзии Н. Федорова, Н. Рубцова, С. Наровчатова, Д. Самойлова, Л. Мартынова, Е. Винокурова, Н. Старшинова, Ю. Друниной, Б. Слуцкого, С. Орлова, И. Бродского, Р. Гамзатова и др. (по выбору)

Знать основные темы, мотивы, особенности лирики.

Уметь анализировать лирические произведения

Контрольная работа по русской литературе второй половины XX в. (2 часа)

РУССКИЙ ЯЗЫК

СОДЕРЖАНИЕ УЧЕБНОЙ ДИСЦИПЛИНЫ

Введение (2 часа)

Язык как средство общения и форма существования национальной культуры. Язык и общество. Язык как развивающееся явление.

Язык как система. Основные уровни языка.

Русский язык в современном мире. Язык и культура. Отражение в русском языке материальной и духовной культуры русского и других народов. Понятие о русском литературном языке и языковой норме.

Знать о языке, как средстве общения, о значении русского языка, знать нормы русского литературного языка.

Уметь самостоятельно работать с учебником, находить нужную информацию, делать выводы, обобщение.

1. ЯЗЫК И РЕЧЬ. ФУНКЦИОНАЛЬНЫЕ СТИЛИ РЕЧИ (10 часов)

Язык и речь. Виды речевой деятельности. Речевая ситуация и ее компоненты.

Основные требования к речи: правильность, точность, выразительность, уместность употребления языковых средств.

Функциональные стили речи и их особенности.

Разговорный стиль речи, его основные признаки, сфера использования.

Научный стиль речи. Основные жанры научного стиля: доклад, статья, сообщение и др.

Официально-деловой стиль речи, его признаки, назначение. Жанры официально-делового стиля: заявление, доверенность, расписка, резюме и др.

Публицистический стиль речи, его назначение. Основные жанры публицистического стиля. Основы ораторского искусства. Подготовка публичной речи. Особенности построения публичного выступления.

Художественный стиль речи, его основные признаки: образность, использование изобразительно-выразительных средств и др.

Текст как произведение речи. Признаки, структура текста. Сложное синтаксическое целое. Тема, основная мысль текста. Средства и виды связи предложений в тексте. Информационная переработка текста (план, тезисы, конспект, реферат, аннотация). Абзац как средство смыслового членения текста.

Функционально-смысловые типы речи (повествование, описание, рассуждение). *Соединение в тексте различных типов речи.*

Лингвостилистический анализ текста.

Знать о специфике устной и письменной речи, основные правила построения речи, о специфических особенностях стилей речи; знать структуру текста, тему, основную мысль, средства и виды связи предложений, виды переработки текста, типы речи.

Уметь работать с толковым словарём, применять полученные знания на практике, правильно и точно выражать свои мысли, уметь правильно строить монологическую речь.

2. ЛЕКСИКА И ФРАЗЕОЛОГИЯ (8 часов)

Слово в лексической системе языка. Лексическое и грамматическое значения слова. Многозначность слова. Прямое и переносное значение слова. Метафора, метонимия как выразительные средства языка. Омонимы, синонимы, антонимы, паронимы и их употребление. *Изобразительные возможности синонимов, антонимов, омонимов, паронимов. Контекстуальные синонимы и антонимы. Градация. Антитеза.*

Русская лексика с точки зрения ее происхождения (исконно русская лексика, заимствованная лексика, старославянизмы).

Лексика с точки зрения ее употребления: нейтральная лексика, книжная лексика, лексика устной речи (жаргонизмы, арготизмы, диалектизмы). Профессионализмы. Терминологическая лексика.

Активный и пассивный словарный запас: архаизмы, историзмы, неологизмы. Особенности русского речевого этикета. Лексика, обозначающая предметы и явления традиционного русского быта. Фольклорная лексика и фразеология. Русские пословицы и поговорки.

Фразеологизмы. Отличие фразеологизма от слова. Употребление фразеологизмов в речи. Афоризмы. Лексические и фразеологические словари. Лексико-фразеологический разбор.

Лексические нормы. Лексические ошибки и их исправление. Ошибки в употреблении фразеологических единиц и их исправление.

Знать о многозначности слов, прямом и переносном значении, о сфере применения антонимов, синонимов, омонимов, паронимов, закрепить знания об историзмах, архаизмах, неологизмах, ограниченных в употреблении словах. Знать основные лексические нормы.

Уметь разграничивать многозначные слова и омонимы, использовать слова в соответствии с их значением, редактировать текст, устраняя ошибки, связанные с выбором слова, различать исконно русскую и заимствованную лексику, работать с разными типами словарей, со справочной литературой, применять полученные знания на практике.

3. ФОНЕТИКА, ОРФОЭПИЯ, ГРАФИКА, ОРФОГРАФИЯ (10 часов)

Фонетические единицы. Звук и фонема. Открытый и закрытый слог. Соотношение буквы и звука. Фонетическая фраза. Ударение словесное и логическое. Роль ударения в стихотворной речи. Интонационное богатство русской речи. Фонетический разбор слова.

Орфоэпические нормы: произносительные и нормы ударения. Произношение гласных и согласных звуков, произношение заимствованных слов. Использование орфоэпического словаря.

Благозвучие речи. Звукотпись как изобразительное средство. Ассонанс, аллитерация.

Правописание безударных гласных, звонких и глухих согласных. Употребление Ъ и Ь. Правописание О/Ё после шипящих и Ц, гласных после шипящих. Правописание приставок на З - / С - . Правописание И – Ы после приставок.

Знать основные фонетические единицы, орфоэпические нормы, соотносённость произношения и написания, особенности обозначения звуков буквами, правила правописания Ъ и Ь в различных частях речи, правописание безударных гласных, звонких и глухих согласных, правописание О/Ё после шипящих и Ц, гласных после шипящих. Правописание приставок на З - / С - , правописание И – Ы после приставок.

Уметь применять полученные знания на практике, использовать в речи фонетические средства языковой выразительности, самостоятельно работать с учебником, обосновывать свой выбор написания слов, объяснить условия выбора орфограммы.

4. МОРФЕМИКА, СЛОВООБРАЗОВАНИЕ, ОРФОГРАФИЯ (6 часов)

Понятие морфемы как значимой части слова. Многозначность морфем. Синонимия и антонимия морфем. Морфемный разбор слова.

Способы словообразования. Словообразование знаменательных частей речи. Особенности словообразования профессиональной лексики и терминов. *Понятие об этимологии.* Словообразовательный анализ. Речевые ошибки, связанные с неоправданным повтором однокоренных слов.

Правописание чередующихся гласных в корнях слов. Правописание приставок ПРИ - / - ПРЕ -. Правописание сложных слов.

Знать морфемы, способы словообразования, закрепить навыки правописания.

Уметь анализировать структуру слова, применять полученные знания на практике.

5. МОРФОЛОГИЯ И ОРФОГРАФИЯ (14 часов)

Грамматические признаки слова (грамматическое значение, грамматическая форма и синтаксическая функция). Знаменательные и незнаменательные части речи и их роль в построении текста. *Основные выразительные средства морфологии.*

Имя существительное. Лексико-грамматические разряды имен существительных. Род, число, падеж существительных. Склонение имен существительных. Правописание окончаний имен существительных. Правописание сложных существительных. Морфологический разбор имени существительного. Употребление форм имен существительных в речи.

Имя прилагательное. Лексико-грамматические разряды имен прилагательных. Степени сравнения имен прилагательных. Правописание суффиксов и окончаний имен прилагательных. Правописание сложных прилагательных. Морфологический разбор имени прилагательного. Употребление форм имен прилагательных в речи.

Имя числительное. Лексико-грамматические разряды имен числительных. Правописание числительных. Морфологический разбор имени числительного.

Употребление числительных в речи. Сочетание числительных *оба, обе, двое, трое* и др. с существительными разного рода.

Местоимение. Значение местоимения. Лексико-грамматические разряды местоимений. Правописание местоимений. Морфологический разбор местоимения.

Употребление местоимений в речи. Местоимение как средство связи предложений в тексте. *Синонимия местоименных форм.*

Глагол. Грамматические признаки глагола.

Правописание суффиксов и личных окончаний глагола. Правописание НЕ с глаголами. Морфологический разбор глагола.

Употребление форм глагола в речи. *Употребление в художественном тексте одного времени вместо другого, одного наклонения вместо другого с целью повышения образности и эмоциональности. Синонимия глагольных форм в художественном тексте.*

Причастие как особая форма глагола. Образование действительных и страдательных причастий. Правописание суффиксов и окончаний причастий. Правописание НЕ с причастиями. Правописание -Н- и -НН- в причастиях и отглагольных прилагательных. Причастный оборот и знаки препинания в предложении с причастным оборотом. Морфологический разбор причастия.

Употребление причастий в текстах разных стилей. Синонимия причастий.

Деепричастие как особая форма глагола. Образование деепричастий совершенного и несовершенного вида. Правописание НЕ с деепричастиями. Деепричастный оборот и знаки препинания в предложениях с деепричастным оборотом. Морфологический разбор деепричастия.

Употребление деепричастий в текстах разных стилей. Особенности построения предложений с деепричастиями. Синонимия деепричастий.

Наречие. Грамматические признаки наречия. Степени сравнения наречий. Правописание наречий. Отличие наречий от слов-омонимов.

Морфологический разбор наречия.

Употребление наречия в речи. *Синонимия наречий при характеристике признака действия.* Использование местоименных наречий для связи предложений в тексте.

Слова категории состояния (безлично-предикативные слова). Отличие слов категории состояния от слов-омонимов. Группы слов категории состояния. Их функции в речи.

Знать грамматические признаки, разряды самостоятельных частей речи, трудные вопросы написания.

Уметь употреблять части речи в различных стилях, делать морфологический разбор.

6. СЛУЖЕБНЫЕ ЧАСТИ РЕЧИ (8 часов)

Предлог как часть речи. Правописание предлогов. Отличие производных предлогов (*в течение, в продолжение, вследствие и др.*) от слов-омонимов.

Употребление предлогов в составе словосочетаний. Употребление существительных с предлогами *благодаря, вопреки, согласно и др.*

Союз как часть речи. Правописание союзов. Отличие союзов *тоже, также, чтобы, зато* от слов-омонимов.

Употребление союзов в простом и сложном предложении. Союзы как средство связи предложений в тексте.

Частица как часть речи. Правописание частиц. Правописание частиц НЕ и НИ с разными частями речи. *Частицы как средство выразительности речи.* Употребление частиц в речи.

Междометия и звукоподражательные слова. Правописание междометий и звукоподражаний. Знаки препинания в предложениях с междометиями. Употребление междометий в речи.

Знать о служебных частях речи, трудные вопросы написания.

Уметь применять полученные знания на практике, употреблять служебные части речи в словосочетаниях и предложениях.

7. СИНТАКСИС И ПУНКТУАЦИЯ (20 часов)

Основные единицы синтаксиса. Словоупотребление, предложение, сложное синтаксическое целое. *Основные выразительные средства синтаксиса.*

Словосочетание. Строение словосочетания. Виды связи слов в словосочетании. Нормы построения словосочетаний. Синтаксический разбор словосочетаний. Значение словосочетания в построении предложения. *Синонимия словосочетаний.*

Простое предложение. Виды предложений по цели высказывания; восклицательные предложения. Интонационное богатство русской речи.

Логическое ударение. Прямой и обратный порядок слов. *Стилистические функции и роль порядка слов в предложении.*

Грамматическая основа простого двусоставного предложения. Тире между подлежащим и сказуемым. Согласование сказуемого с подлежащим. *Синонимия составных сказуемых. Единство видовременных форм глаголов-сказуемых как средство связи предложений в тексте.*

Второстепенные члены предложения (определение, приложение, обстоятельство, дополнение).

Роль второстепенных членов предложения в построении текста.

Синонимия согласованных и несогласованных определений. Обстоятельства времени и места как средство связи предложений в тексте.

Односоставное и неполное предложения.

Односоставные предложения с главным членом в форме подлежащего.

Односоставные предложения с главным членом в форме сказуемого.

Синонимия односоставных предложений. Предложения односоставные и двусоставные как синтаксические синонимы; использование их в разных типах и стилях речи. Использование неполных предложений в речи.

Осложненное простое предложение.

Предложения с однородными членами и знаки препинания в них. Однородные и неоднородные определения.

Употребление однородных членов предложения в разных стилях речи. *Синонимика ряда однородных членов предложения с союзами и без союзов.*

Предложения с обособленными и уточняющими членами. Обособление определений. *Синонимия обособленных и необособленных определений.* Обособление приложений. Обособление дополнений. Обособление обстоятельств. Роль сравнительного оборота как изобразительного средства языка. Уточняющие члены предложения. *Стилистическая роль обособленных и необособленных членов предложения.*

Знаки препинания при словах, грамматически не связанных с членами предложения. Вводные слова и предложения. Отличие вводных слов от знаменательных слов-омонимов. Употребление вводных слов в речи; стилистическое различие между ними. Использование вводных слов как средства связи предложений в тексте.

Знаки препинания при обращении. *Использование обращений в разных стилях речи как средства характеристики адресата и передачи авторского отношения к нему.*

Знаки препинания при междометии. Употребление междометий в речи.

Способы передачи чужой речи. Знаки препинания при прямой речи. Замена прямой речи косвенной. Знаки препинания при цитатах.

Оформление диалога. Знаки препинания при диалоге.

Сложное предложение. Сложносочиненное предложение. Знаки препинания в сложносочиненном предложении. *Синонимика сложносочиненных предложений с различными союзами.* Употребление сложносочиненных предложений в речи.

Сложноподчиненное предложение. Знаки препинания в сложноподчиненном предложении. Использование сложноподчиненных предложений в разных типах и стилях речи.

Бессоюзное сложное предложение. Знаки препинания в бессоюзном сложном предложении. Использование бессоюзных сложных предложений в речи.

Знаки препинания в сложном предложении с разными видами связи. *Синонимика простых и сложных предложений (простые и сложноподчиненные предложения, сложные союзные и бессоюзные предложения).*

Сложное синтаксическое целое как компонент текста. Его структура и анализ. Период и его построение.

Знать основные единицы синтаксиса, характеристику главных и второстепенных членов предложения, типы и виды словосочетаний и предложений, виды осложнения предложений, основные признаки прямой и косвенной речи, знаки препинания в простых, сложных, осложнённых предложениях.

Уметь определять виды и типы словосочетаний и предложений, применять навыки постановки знаков препинания в предложении, строить схемы предложений, делать синтаксический разбор.

Учебно-тематический план по разделу «Литература» (207 часов)

№ п/п	Наименование разделов и тем	Всего часов	В том числе на:		Примерное количество часов на самостоятельные работы учащихся
			Уроки	Контрольные работы	
1	Обзор русской литературы XIX века.	2	2		1
2	А. С. Пушкин. Лирика. Поэма «Медный всадник».	2	2		1
3	М. Ю. Лермонтов. Лирика.	2	2		1
4	Н. В. Гоголь. «Петербургские повести».	2	1		1
5	А. Н. Островский. Пьеса «Гроза».	12	10	2	6
6	Ф.И. Тютчев. Лирика.	2	2		1
7	А.А. Фет. Лирика.	2	2		1
8	И.А. Гончаров. Роман «Обломов»	4	4		2
9	И. С. Тургенев. Роман «Отцы и дети».	10	10		5
10	Н.С. Лесков. Повесть «Очарованный странник».	2	2		1
11	Н. А. Некрасов. Лирика. Поэма «Кому на Руси жить хорошо».	10	8	2	5
12	Ф. М. Достоевский. Роман «Преступление и наказание».	12	10	2	6
13	Л. Н. Толстой. Роман «Война и мир».	20	18	2	10
14	А. П. Чехов. Рассказ «Ионыч». Пьеса «Вишневый сад».	12	10	2	6
15	Зарубежная литература (обзор).	2	2		1
16	Литература первой половины XX века (обзор)	2	2		1
17	И. А. Бунин. Лирика. Рассказы.	4	4		2
18	А.И. Куприн. Повести «Олеся», «Гранатовый браслет».	4	4		2
19	А.М. Горький. Рассказ «Старуха Изергиль». Пьеса «На дне».	10	10		5
20	Обзор поэзии конца XIX – начала XX века.	2	2		1
21	А. А. Блок. Лирика. Поэма «Двенадцать».	6	6		3
22	В. В. Маяковский. Лирика.	6	6		3
23	С. А. Есенин. Лирика.	6	6		3
24	М. А. Цветаева. Лирика.	4	4		1

25	О.Э. Мальденштам. Лирика.	2	2		1
26	А.А. Ахматова. Лирика. Поэма «Реквием».	4	4		1
27	Б.Л. Пастернак. Лирика.	2	2		1
28	М. А. Булгаков. Жизнь и творчество. Повести «Собачье сердце», «Роковые яйца».	4	4		2
29	А.П. Платонов. Рассказ «В прекрасном и яростном мире». Повесть «Котлован».	4	4		2
30	М. А. Шолохов. Роман «Тихий Дон». Рассказ «Судьба человека».	10	10		5
31	Сочинение по литературе первой половины XX века	2		2	
32	Зарубежная литература (обзор). Э. Хемингуэй. Повесть «Старик и море».	2	2		1
33	Литература периода Великой Отечественной войны (обзор).	4	4		3
34	Основные тенденции в литературе второй половины XX века (обзор)	2	2		1
35	Литература о Великой Отечественной войне. «Лейтенантская» проза.	6	6		2
36	А.Т. Твардовский. Лирика.	2	2		1
37	В.Т. Шаламов. «Колымские рассказы».	2	2		1
38	А. И. Солженицын. Повесть «Один день Ивана Денисовича». Рассказ «Матрёнин двор».	2	2		1
39	В.М. Шукшин. Рассказы. Сказка «До третьих петухов».	4	4		1
40	В. Г. Распутин. Повесть «Живи и помни». Повесть «Прощание с Матёрой».	4	4		2
41	Человек и природа в современной литературе. В. Астафьев. Рассказы «Царь-рыба». Ч. Айтматов. Роман «Плаха».	4	4		2
42	Авторская песня.	2	2		2
43	Обзор поэзии с 60-х годов по настоящее время.	4	4		2
44	Контрольная работа.	2		2	
	Итого:	207	193	14	104

Учебно-тематический план по разделу «Русский язык» (78 часов).

№ п/п	Наименование разделов и тем	Всего часов	В том числе на:		Примерное количество часов на самостоятельные работы учащихся
			Уроки	Контрольные работы	
	Введение	2	2		1
	1. Язык и речь. Функциональные стили речи.	10	10		5

	2. Лексика и фразеология	8	7	1	4
	3. Фонетика, орфоэпия, графика, орфография	10	10		5
	4. Морфемика, словообразование, орфография	6	5	1	2
	5. Морфология и орфография	14	14		7
	6. Служебные части речи	8	7	1	4
	7. Синтаксис и пунктуация	20	19	1	10
	Итого	78	74	4	38
	Всего по предмету	285	267	18	142

ТРЕБОВАНИЯ К УРОВНЮ ПОДГОТОВКИ ВЫПУСКНИКОВ

В результате изучения литературы на базовом уровне студент должен

знать/понимать

- образную природу словесного искусства;
- * содержание изученных литературных произведений;
- основные факты жизни и творчества писателей-классиков XIX-XX вв.;
- основные закономерности историко-литературного процесса и черты литературных направлений;
- основные теоретико-литературные понятия;

уметь

- воспроизводить содержание литературного произведения;
- анализировать и интерпретировать художественное произведение, используя сведения по истории и теории литературы (тематика, проблематика, нравственный пафос, система образов, особенности композиции, изобразительно-выразительные средства языка, художественная деталь); анализировать эпизод (сцену) изученного произведения, объяснять его связь с проблематикой произведения;
- соотносить художественную литературу с общественной жизнью и культурой; раскрывать конкретно-историческое и общечеловеческое содержание изученных литературных произведений; выявлять «сквозные» темы и ключевые проблемы русской литературы; соотносить произведение с литературным направлением эпохи;
- определять род и жанр произведения;
- сопоставлять литературные произведения;
- выявлять авторскую позицию;
- выразительно читать изученные произведения (или их фрагменты), соблюдая нормы литературного произношения;
- аргументировано формулировать свое отношение к прочитанному произведению;
- писать рецензии на прочитанные произведения и сочинения разных жанров на литературные темы.

В результате изучения учебного раздела «Русский язык» обучающийся должен:
знать/понимать

- связь языка и истории, культуры русского и других народов;
- смысл понятий: речевая ситуация и ее компоненты, литературный язык, языковая норма, культура речи;
- основные единицы и уровни языка, их признаки и взаимосвязь;
- орфоэпические, лексические, грамматические, орфографические и пунктуационные нормы современного русского литературного языка; нормы речевого поведения в социально-культурной, учебно-научной, официально-деловой сферах общения;

уметь

- осуществлять речевой самоконтроль; оценивать устные и письменные высказывания с точки зрения языкового оформления, эффективности достижения поставленных коммуникативных задач;
- анализировать языковые единицы с точки зрения правильности, точности и уместности их употребления;
- проводить лингвистический анализ текстов различных функциональных стилей и разновидностей языка;

аудирование и чтение

- использовать основные виды чтения (ознакомительно-изучающее, ознакомительно-реферативное и др.) в зависимости от коммуникативной задачи;
- извлекать необходимую информацию из различных источников: учебно-научных текстов, справочной литературы, средств массовой информации, в том числе представленных в электронном виде на различных информационных носителях;

говорение и письмо

- создавать устные и письменные монологические и диалогические высказывания различных типов и жанров в учебно-научной (на материале изучаемых учебных дисциплин), социально-культурной и деловой сферах общения;
- применять в практике речевого общения основные орфоэпические, лексические, грамматические нормы современного русского литературного языка;
- соблюдать в практике письма орфографические и пунктуационные нормы современного русского литературного языка;
- соблюдать нормы речевого поведения в различных сферах и ситуациях общения, в том числе при обсуждении дискуссионных проблем;
- использовать основные приемы информационной переработки устного и письменного текста;

использовать приобретенные знания и умения в практической деятельности и повседневной жизни для:

- осознания русского языка как духовной, нравственной и культурной ценности народа; приобщения к ценностям национальной и мировой культуры;
- развития интеллектуальных и творческих способностей, навыков самостоятельной деятельности; самореализации, самовыражения в различных областях человеческой деятельности;
- увеличения словарного запаса; расширения круга используемых языковых и речевых средств; совершенствования способности к самооценке на основе наблюдения за собственной речью;
- совершенствования коммуникативных способностей; развития готовности к речевому взаимодействию, межличностному и межкультурному общению, сотрудничеству;
- самообразования и активного участия в производственной, культурной и общественной жизни государства.

Перечень учебных изданий, дополнительной литературы

Основные источники:

1. Агеносов В.В. и др. Русская литература XX в. (ч. 1, 2). 11 кл. – М., 2009.
2. Русская литература XIX в. (ч. 1, 2). 10 кл. – М., 2011
3. Русская литература XIX в. Учебник-практикум (ч. 1, 2, 3). 11 кл./ Под ред. Ю.И. Лысого. – М., 2010.
4. Русская литература XX в. (ч. 1, 2). 11 кл. / Под ред. В.П. Журавлева.
5. Литература (ч. 1, 2). 11 кл. / Программа под ред. В.Г. Маранцман. – М., 2010.
6. Лебедев Ю.В. Русская литература XIX в. (ч. 1, 2). 10 кл. – М., 2011.
7. Маранцман В.Г. и др. Литература. Программа (ч. 1, 2). 10 кл. – М., 2008.
8. Русская литература XIX в. (ч. 1, 2, 3). 10 кл. / Программа под ред. Обернихиной Г.А. – М., 2009.
9. Обернихина Г.А., Антонова А.Г., Вольнова И.Л. и др. Литература. Практикум: учеб. пособие. /Под ред. Г.А. Обернихиной. – М., 2011.
10. Антонова Е.С., Воителева Т.М. Русский язык и культура речи. Учебник для средних специальных учебных заведений. – М., 2011.
11. Греков В.Ф., Крючков С.Е., Чешко Л.А. Пособие для занятий по русскому языку в старших классах средней школы. – М., 2011.
12. Власенков А.И., Рыбченкова Л.М. Русский язык: Грамматика. Текст. Стили речи. Учебник для 10-11 кл. общеобразов. учрежд. – М., 2013.
13. Воителева Т.М. Русский язык и культура речи: дидактические материалы: учеб. пособ. для студ. сред. проф. учеб. заведений. – М., 2011.
14. Герасименко Н.А., Канафьева А.В., Леденева В.В. и др. Русский язык: учебник. – 4-е изд., испр. – М., 2010.
15. Гольцова Н.Г., Шамшин И.В. Русский язык. 10-11 кл. – М., 2012.
16. Горшков А.И. Русская словесность. От слова к словесности. 10-11 классы. Учебник для общеобразоват. Учрежд. – М., 2011.
17. Дейкина А.Д., Пахнова Т.М. Русский язык. 10-11 кл. – М., 2010.
18. Львова С.И. Таблицы по русскому языку. – М., 2010.
19. Шклярова Т.В. Справочник по русскому языку для школьников и абитуриентов. – М., 2011.

Дополнительные источники:

1. История русской литературы XIX в., 1800–1830 гг. / Под ред. В.Н. Аношкиной и С.М. Петрова. – М., 2010.
2. История русской литературы XI–XIX вв. / Под ред. В.И. Коровина, Н.И. Якушина.– М., 2008.
3. История русской литературы XIX в. / Под ред. В.Н. Аношкина, Л.Д. Громова. – М., 2008.
4. Кожинов В. Пророк в своем Отечестве. – М., 2007.
5. Литературные манифесты от символизма до наших дней. – М., 2009.
6. Михайлов А. Жизнь В. Маяковского. – М., 2008.
7. Михайлов О. Жизнь Бунина. – М., 2003.
8. Мусатов В.В. История русской литературы первой половины XX в. – М., 2001.
9. Набоков В. Лекции по русской литературе. – М., 2010.
10. Русская литература XX в. / Под ред. А.Г. Андреевой. – М., 2008.
11. Русская литература XIX в. (ч. 1, 2, 3). 10 кл. / Под ред. Ионина Г.Н. – М., 2007.
12. Смирнова Л.Н. Русская литература конца XIX – начала XX в. – М., 2008.
13. Соколов А.Г. История русской литературы XIX–XX века. – М., 2009.
14. Тимина С.И. Русская проза конца XX в. – М., 2001.
15. Антонова Е.С. Тайны текста. М., 2010.

16. Архипова Е.В. Основы методики развития речи учащихся. – М., 2011.
17. Блинов Г.И. Упражнения, задания и ответы по пунктуации: Книга для учителей. – М., 2010.
18. Валгина Н.С. Трудности современной пунктуации. – М., 2011.
19. Валгина Н.С. Теория текста. – М., 2006.
20. Воителева Т.М. Теория и методика обучения русскому языку. – М., 2012.
21. Готовимся к единому государственному экзамену / Вакурова О.Ф., Львова С.И., Цыбулько И.П. – М. 2011.
22. Костяева Т.А. Тесты, проверочные и контрольные работы по русскому языку. – М., 2012.
23. Комплексный словарь русского языка / Под ред. А.Н. Тихонова. – М., 2012.
24. Культура русской речи. / Под ред. Проф. Л.К. Граудиной и Е.Н. Ширяева. – М., 2010.
25. Культура устной и письменной речи делового человека: Справочник. Практикум. – М., 2010.
26. Обучение русскому языку в школе / Под ред. Е.А. Быстровой. – М., 2010.
27. Развитие речи. Выразительные средства художественной речи / Под ред. Г.С. Меркина, Т.М. Зыбиной. – М., 2011.
28. Розенталь Д.Э. Справочник по русскому языку. Практическая стилистика. – М., 2012.
29. Русские писатели о языке: Хрестоматия / Авт.-сост. Е.М. Виноградова и др.; под ред. Н.А. Николиной. – М., 2010.
30. Штрекер Н.Ю. Современный русский язык: Историческое комментирование. – М., 2011

Словари

1. Горбачевич К.С. Словарь трудностей произношения и ударения в современном русском языке. – СПб., 2010.
2. Горбачевич К.С. Словарь трудностей современного русского языка. – СПб. 2013.
3. Граудина Л.К., Ицкович В.А., Катлинская Л.П. Грамматическая правильность русской речи. Стилистический словарь вариантов. – 3-е изд., испр. и доп. – М., 2011.
4. Лекант П.А. Орфографический словарь русского языка. Правописание, произношение, ударение, формы. – М., 2010.
5. Лекант П.А., Леденева В.В. Школьный орфоэпический словарь русского языка. – М., 2010.
6. Львов В.В. Школьный орфоэпический словарь русского языка. – М., 2012.
7. Новый орфографический словарь-справочник русского языка / Отв. Ред. В.В. Бурцева. – 3-е изд., стереотипн. – М., 2011.
8. Ожегов С.И. Словарь русского языка. Около 60 000 слов и фразеологических выражений. – 25-е изд., испр. и доп. /Под общей ред. Л.И. Скворцова. – М., 2010.
9. Ожегов С.И., Шведова Н.Ю. Толковый словарь русского языка. – М., 2012.
10. Семенюк А.А., Матюшина М.А. Школьный толковый словарь русского языка. – М., 2010.
11. Скворцов Л.И. Большой толковый словарь правильной русской речи. – М., 2012.
12. Скорлуповская Е.В., Снетова Г.П. Толковый словарь русского языка с лексико-грамматическими формами. – М., 2010.
13. Толковый словарь современного русского языка. Языковые изменения конца XX столетия / Под ред. Г.Н. Складневской. – М., 2010.
14. Ушаков Д.Н., Крючков С.Е. Орфографический словарь. – М., 2013.
15. Через дефис, слитно или раздельно? Словарь-справочник русского языка / Сост. В.В. Бурцева. – М., 2010.
16. Чеснокова Л.Д., Бертякова А.Н. Новый школьный орфографический словарь русского языка. Грамматические формы слов. Орфограммы. Правила и примеры / Под ред. Л.Д. Чесноковой. – М., 2011.
17. Чеснокова Л.Д., Чесноков С.П. Школьный словарь строения и изменения слов русского языка. – М., 2012.

18. Шанский Н.М. и др. Школьный фразеологический словарь русского языка: значение и происхождение словосочетаний. – М., 2010.
19. Шанский Н.М., Боброва Т.А. Школьный фразеологический словарь русского языка: Происхождение слов. – М., 2011.
- Школьный словарь иностранных слов / Под ред. В.В. Иванова – М., 2013.

Материально-техническое обеспечение

Реализация программы дисциплины требует наличия учебного кабинета «Русский язык и литература».

Оборудование учебного кабинета: рабочее место учителя, портреты писателей, дидактический и раздаточный материал.

Технические средства обучения: компьютер, проектор, экран.

Для обеспечения плодотворного учебного процесса предполагается использование информации и материалов следующих Интернет – ресурсов:

- Министерство образования РФ: <http://www.informika.ru/>; <http://www.ed.gov.ru/>;
<http://www.edu.ru/>
- Тестирование online: 5 - 11 классы : <http://www.kokch.kts.ru/cdo/>
- Педагогическая мастерская, уроки в Интернет и многое другое: <http://teacher.fio.ru>
- Новые технологии в образовании: <http://edu.secna.ru/main/>
- Путеводитель «В мире науки» для школьников: <http://www.uic.ssu.samara.ru/~nauka/>
- Мегаэнциклопедия Кирилла и Мефодия: <http://mega.km.ru>
- сайты «Энциклопедия энциклопедий» - <http://www.rubricon.ru/>;
- <http://www.encyclopedia.ru/>

Оценочные средства

Воспитание ребёнка

1)Продолжить самого себя в своем ребенке – это великое счастье. 2)Ты будешь смотреть на своего ребенка как на единственное в мире, неповторимое чудо. 3)Ты готов будешь отдать все, лишь бы сыну твоему было хорошо. 4)Но не забывай, что он должен быть прежде всего человеком. 5)А в человеке самое главное – чувство долга перед теми, кто делает тебе добро.6) За добро, которое ты будешь давать ребенку, он переживет чувство признательности, благодарности лишь тогда, когда он сам будет делать добро для тебя – отца, матери, вообще для людей старших поколений.

7)Помни, что детское счастье по своей природе эгоистично: добро и благо, созданное для ребенка старшими, он воспринимает как нечто само собой разумеющееся. 8)До тех пор пока он не почувствовал, не пережил на собственном опыте, что источник его радостей – труд и пот старших, он будет убежден, что отец и мать существуют лишь для того, чтобы приносить ему счастье. 9)Может получиться, что в честной трудовой семье, где родители души не чают в детях, отдавая им все силы своего сердца, дети вырастут бессердечными эгоистами.

10)Как же добиться, чтобы золотые крупинки, которые ты будешь дарить своему сыну, превращались в золотые россыпи для других людей? 11)Самое главное – надо учить ребенка понимать и чувствовать, что для каждой искорки его радостей и благ кто-то сжигает свою силу, свой ум; каждый день его безмятежного и беззаботного детства кому-то прибавляет забот и седины. 12)Когда у вас родится ребенок, учите его видеть, понимать, чувствовать людей – это самое сложное.

(По Г. Сухомлинскому) (181 слово)

Грамматическое задание:

1. Из 1 абзаца выпишите слово (слова), которое образовано приставочным способом.
2. Из 2 абзаца выпишите притяжательные местоимения.
3. Выпишите из 6 предложения словосочетание со связью согласование.
4. Среди предложений 1 абзаца найдите сложное предложение, в состав которого входит односоставное безличное. Напишите номер этого сложного предложения.
5. Среди предложений 2 абзаца найдите такое, в котором есть обособленное определение. Напишите его номер.
6. Выпишите фразеологизм из 2 абзаца.

ОУД.02. Иностранный язык

ПОЯСНИТЕЛЬНАЯ ЗАПИСКА.

Данная программа составлена на основе федерального компонента государственного стандарта среднего (полного) общего образования. Иностранный язык.

Рабочая программа отражает современные тенденции и требования к обучению и практическому владению иностранным языком в повседневном общении и профессиональной деятельности, направлена на повышение общей коммуникативной культуры учащихся.

Рабочая программа ориентирована на достижение следующих целей:

- дальнейшее развитие иноязычной коммуникативной компетенции (речевой, языковой, социокультурной, компенсаторной, учебно-познавательной):
 1. речевая компетенция - совершенствование коммуникативных умений в четырех основных видах речевой деятельности (говорении, аудировании, чтении и письме); умений планировать свое речевое и неречевое поведение;
 2. языковая компетенция - овладение новыми языковыми средствами в соответствии с отобранными темами и сферами общения: увеличение объема используемых лексических единиц; развитие навыков оперирования языковыми единицами в коммуникативных целях;
 3. социокультурная компетенция - увеличение объема знаний о социокультурной специфике страны/стран изучаемого языка, совершенствование умений строить свое речевое и неречевое поведение адекватно этой специфике, формирование умений выделять общее и специфическое в культуре родной страны и страны изучаемого языка;
 4. компенсаторная компетенция - дальнейшее развитие умений выходить из положения в условиях дефицита языковых средств при получении и передаче иноязычной информации;

5. учебно-познавательная компетенция - развитие общих и специальных учебных умений, позволяющих совершенствовать учебную деятельность по овладению иностранным языком, удовлетворять с его помощью познавательные интересы в других областях знания.

- развитие и воспитание способности и готовности к самостоятельному и непрерывному изучению иностранного языка, дальнейшему самообразованию с его помощью, использованию иностранного языка в других областях знаний; способности к самооценке через наблюдение за собственной речью на родном и иностранном языках; личностному самоопределению в отношении их будущей профессии; социальная адаптация; формирование качеств гражданина и патриота.

ОБЯЗАТЕЛЬНЫЙ МИНИМУМ СОДЕРЖАНИЯ РАБОЧЕЙ ПРОГРАММЫ

РЕЧЕВЫЕ УМЕНИЯ

Говорение

Диалогическая речь

1. Совершенствование владения всеми видами диалога на основе новой тематики и расширения ситуаций официального и неофициального общения.
2. Развитие умений: участвовать в беседе/дискуссии на знакомую тему, осуществлять запрос информации, обращаться за разъяснениями, выражать свое отношение к высказыванию партнера, свое мнение по обсуждаемой теме.

Монологическая речь

1. Совершенствование владения разными видами монолога, включая высказывания в связи с увиденным/прочитанным.
2. Развитие умений: делать сообщения, содержащие наиболее важную информацию по теме / проблеме; кратко передавать содержание полученной информации; рассказывать о себе, своем окружении, своих планах, обосновывая свои намерения/поступки; рассуждать о фактах/событиях, приводя примеры, аргументы, делая выводы, описывать особенности жизни и культуры своей страны и страны изучаемого языка.

Аудирование

1. Дальнейшее развитие понимания на слух (с различной степенью полноты и точности) высказываний собеседников в процессе общения, содержания аутентичных аудио,- и видеотекстов различных жанров и длительности звучания.
2. Понимание основного содержания несложных аудио- и видео текстов монологического и диалогического характера - теле- и радиопередач на актуальные темы.
3. Выборочное понимание необходимой информации в прагматических текстах (рекламе, объявлениях); относительно полного понимания высказываний собеседника в наиболее распространенных стандартных ситуациях повседневного общения.
4. Развитие умений: отделять главную информацию от второстепенной; выявлять наиболее значимые факты; определять свое отношение к ним, извлекать из аудиотекста необходимую/интересующую информацию.

Чтение

Дальнейшее развитие всех основных видов чтения аутентичных текстов различных стилей: публицистических, научно-популярных (в том числе страноведческих), художественных, прагматических, а также текстов из разных областей знания (с учетом межпредметных связей):

ознакомительного чтения - с целью понимания основного содержания сообщений, репортажей, отрывков из произведений художественной литературы, несложных публикаций научно- познавательного характера;

1. изучающего чтения - с целью полного и точного понимания информации прагматических текстов (инструкций, рецептов, статистических данных);
2. просмотрового/поискового чтения - с целью выборочного понимания необходимой / интересующей информации из текста статьи, проспекта.

Развитие умений выделять основные факты, отделять главную информацию от второстепенной; предвосхищать возможные события/факты; раскрывать причинно-следственные связи между фактами; понимать аргументацию; извлекать необходимую/интересующую информацию; определять свое отношение к прочитанному.

Письменная речь

Развитие умений писать личное письмо, заполнять анкеты, формуляры различного вида; излагать сведения о себе в форме, принятой в стране /странах изучаемого языка (автобиография / резюме); составлять план, тезисы устного/письменного сообщения, в том числе на основе выписок из текста.

Развитие умений: расспрашивать в личном письме о новостях и сообщать их; рассказывать об отдельных фактах/событиях своей жизни, выражая свои суждения и чувства; описывать свои планы на будущее.

ЯЗЫКОВЫЕ ЗНАНИЯ И НАВЫКИ

Орфография

Совершенствование орфографических навыков, в том числе применительно к новому языковому материалу.

Произносительная сторона речи

Совершенствование слух произносительных навыков, в том числе применительно к новому языковому материалу.

Лексическая сторона речи

Расширение объема продуктивного и рецептивного лексического минимума за счет лексических средств, обслуживающих новые темы, проблемы и ситуации общения, а также оценочной лексики, реплик-клише речевого этикета, отражающих особенности культуры страны/стран изучаемого языка.

Расширение потенциального словаря за счет овладения новыми словообразовательными моделями, интернациональной лексикой.

Развитие соответствующих лексических навыков.

Грамматическая сторона речи

Расширение объема значений изученных грамматических явлений. Развитие соответствующих грамматических навыков. Систематизация изученного грамматического материала.

СОЦИОКУЛЬТУРНЫЕ ЗНАНИЯ И УМЕНИЯ

Развитие страноведческих знаний и умений, основанных на сравнении фактов родной культуры и культуры стран изучаемого языка. Увеличение их объема за счет новой тематики и проблематики речевого общения, в том числе межпредметного характера.

КОМПЕНСАТОРНЫЕ УМЕНИЯ

Совершенствование умений:

- пользоваться языковой и контекстуальной догадкой при чтении и аудировании;
- прогнозировать содержание текста по заголовку/началу текста, использовать текстовые опоры различного рода (подзаголовки, таблицы, графики, шрифтовые выделения, комментарии, сноски);
- игнорировать лексические и смысловые трудности, не влияющие на понимание основного содержания текста;
- использовать переспрос и словарные замены в процессе устноречевого общения.

УЧЕБНО-ПОЗНАВАТЕЛЬНЫЕ УМЕНИЯ

Дальнейшее развитие общих учебных умений, связанных с приемами самостоятельного приобретения знаний: использовать двуязычные и одноязычные словари и другую справочную литературу, ориентироваться в иноязычном письменном и аудиотексте, обобщать информацию, фиксировать содержание сообщений, выделять нужную/основную информацию из различных источников на изучаемом иностранном языке.

Развитие специальных учебных умений: интерпретировать языковые средства, отражающие особенности иной культуры; использовать выборочный перевод для уточнения понимания иноязычного текста.

ФОРМЫ ОРГАНИЗАЦИИ ОБРАЗОВАТЕЛЬНОГО ПРОЦЕССА:

Практическая работа

МЕХАНИЗМЫ ФОРМИРОВАНИЯ КЛЮЧЕВЫХ КОМПЕТЕНЦИЙ ОБУЧАЮЩИХСЯ:

- развивающее обучение
- модульное обучение
- использование ИКТ

ВИДЫ И ФОРМЫ КОНТРОЛЯ:

- устный
- письменный
- индивидуальный

СОДЕРЖАНИЕ

1. Повторительный курс (30 часов)

Фонетика: особенности английского произношения, словесное ударение, фразовое ударение, интонация английского предложения, интонация вопросов.

Грамматика: артикль, существительное, прилагательное.

Лексика по темам данного раздела.

Знать:

Особенности артикуляции английского языка;

Основные интонационные контуры английского предложения;

Виды ударений;

Виды артиклей;

Определение и признаки существительного;

Правила образования множественного числа существительных;

Образование притяжательного падежа существительных;

Определение исчисляемого и неисчисляемого существительного;

Признаки прилагательного;

Образование степеней сравнения прилагательных;

Новая лексика по темам: «Моя семья», «Моя биография», «Внешность», «Наш дом», «Мой рабочий день», «Мое учебное заведение».

Уметь:

Правильно произносить новые лe, использовать их в монологической и диалогической речи.

Правильно употреблять артикли;

Образовывать множественное число существительных;

Образовывать притяжательный падеж существительных;

Образовывать степень сравнения прилагательных;

Читать текст с пониманием содержания, выделять основную мысль;

Описать внешность человека, используя лe;

Переводить текст со словарем;

Рассказать о своем доме, используя план и ключевые слова;

Рассказать о своем учебном заведении с помощью новой лексики;

2. Социокультурная сфера. Страны изучаемого языка (73 часа).

Грамматика: числительные, оборот there is/there are, глагол have/has, глагол to be, модальные глаголы, формы настоящего и прошедшего времени.

Лексика по темам данного раздела.

Знать:

Правило Вводный оборот there is /there are;

Образование количественных, порядковых и дробных числительных;

Правила употребления глагола to have/has;

Формы употребления глагола to be;

Основные модальные глаголы;
Образование настоящего и прошедшего простого времени;
Новую лексику по темам: «Россия», «Великобритания», «США»;

Уметь:

Переводить предложения с оборотом there is/there are;
Образовывать количественные, порядковые и дробные числительные;
Употреблять глагол have/has в речи;
Образовать формы настоящего и прошедшего времени;
Воспринимать текст на слух, выделять основную мысль;
Высказываться по тексту, развивая навыки монологической речи;
Рассказать о своем родном городе, используя новую лексику;
Отвечать на вопросы по тексту;
Рассказать о достопримечательностях России, Великобритании.

3. Научно-технический прогресс (12 часов)

Грамматика: простое будущее время,
Лексика по темам данного раздела

Знать:

Правило образования будущего простого времени;
Новую лексику по темам: «Компьютер», «Интернет».

Уметь:

Образовывать будущее простое время;
Рассказать, как был изобретен первый компьютер, используя новую лексику;
Переводить текст со словарем, выделяя основную мысль.

4. Профессии. Профессиональные качества (20 часов)

Лексика по теме: «Профессия».

Знать:

Новую лексику по теме «Моя профессия».

Уметь:

Рассказать о своей будущей профессии, используя новые лексемы;
Отвечать на вопросы по тексту;
Составить диалог по теме: «Выбор профессии».

5. Образование (12 часов)

Лексика по теме «Образование».

Знать:

Новую лексику по теме «Образование».

Уметь:

Рассказать об образовании в России, Великобритании, США;
Выделять основную мысль текста.

6. Деловая переписка (12 часов)

Деловая лексика.

Знать:

Новую лексику по темам: «Общение в аэропорту, в отеле, на вокзале»; «Деловые письма».

Уметь:

Составлять диалоги на тему: «Общение в аэропорту, в отеле, на вокзале»
Написать деловое письмо.

7. Средства массовой информации. Досуг. Защита окружающей среды (12 часов)

Лексика по темам: «Путешествие», «СМИ в нашей жизни», «Защита окружающей среды»

Знать:

Новую лексику по темам: «Путешествие», «СМИ в нашей жизни», «Защита окружающей среды».

Уметь:

Переводить текст, используя словарь;
Отвечать на вопросы по тексту;

Воспринимать текст на слух, выделяя основную мысль.

Учебно-тематический план 1 курс.

Наименование разделов и тем	Всего часов	В том числе на:			Примерное количество часов на самостоятельную работу
		уроки	Тестовые работы	Контрольные работы	
Повторительный курс	44	30	-	-	14
Социокультурная сфера. Страны изучаемого языка.	105	73	-	-	32
Научно-технический прогресс.	20	12	-	-	8
Профессии. Профессиональные Качества.	30	20	-	-	10
Образование.	20	12	-	-	8
Деловая переписка.	19	12	-	-	7
Средства массовой информации. Досуг. Защита окружающей среды.	18	12	-	-	6
Итого:	256	171			85

ТРЕБОВАНИЯ К УРОВНЮ ПОДГОТОВКИ

В результате изучения иностранного языка на базовом уровне ученик должен знать/понимать:

1. значения новых лексических единиц, связанных с тематикой данного этапа обучения и соответствующими ситуациями общения, в том числе оценочной лексики, реплик-клише речевого этикета, отражающих особенности культуры страны/стран изучаемого языка;
2. лексический (1200-1400 лексических единиц) и грамматический минимум, необходимый для чтения и перевода (со словарем) иностранных текстов профессиональной направленности.
3. значение изученных грамматических явлений в расширенном объеме.
4. страноведческую информацию из аутентичных источников, обогащающую социальный опыт школьников: сведения о стране/странах изучаемого языка, их науке и культуре, исторических и современных реалиях, общественных деятелях, месте в мировом сообществе и мировой культуре, взаимоотношениях с нашей страной, языковые средства и правила речевого и неречевого поведения в соответствии со сферой общения и социальным статусом партнера;

уметь:

- говoreние
1. вести диалог, используя оценочные суждения, в ситуациях официального и неофициального общения (в рамках изученной тематики); беседовать о себе, своих планах; участвовать в обсуждении проблем в связи с прочитанным/прослушанным иноязычным текстом, соблюдая правила речевого этикета;
 2. рассказывать о своем окружении, рассуждать в рамках изученной тематики и проблематики; представлять социокультурный портрет своей страны и страны/стран изучаемого языка;

аудирование

3. относительно полно и точно понимать высказывания собеседника в распространенных стандартных ситуациях повседневного общения, понимать основное содержание и извлекать необходимую информацию из различных аудио- и видеотекстов, соответствующих тематике данной ступени обучения;
чтение
4. читать аутентичные тексты различных стилей: публицистические, художественные, научно-популярные, прагматические - используя основные виды чтения (ознакомительное, изучающее, поисковое/просмотровое) в зависимости от коммуникативной задачи;
письменная речь
5. писать личное письмо, заполнять анкету, письменно излагать сведения о себе в форме, принятой в стране/странах изучаемого языка, делать выписки из иноязычного текста;
Использовать приобретенные знания и умения в практической деятельности и повседневной жизни для:
 6. общения с представителями других стран, ориентации в современном поликультурном мире;
 7. получения сведений из иноязычных источников информации (в том числе через Интернет), необходимых в образовательных и самообразовательных целях;
 8. расширения возможностей в выборе будущей профессиональной деятельности;
 9. изучения ценностей мировой культуры, культурного наследия и достижений других стран; ознакомления представителей зарубежных стран с культурой и достижениями России.

Литература и средства обучения

1. Агабекян И. П. Английский для инженеров. Серия «Высшее образование» - Ростов н/Д: «Феникс», 2010.
2. Агабекян И.П. Английский для технических вузов. Серия «Высшее образование» - Ростов н/Д: «Феникс», 2010.
3. Агабекян И.П. Английский для средних специальных заведений. Серия «Учебники и учебные пособия». Ростов н/Д:»Феникс, 2010.
4. Бескоровайна Г. Т., Койранская Е. А., Соколова Н. И. и др. Planet of English=Учебник английского языка,- М.; Издательский центр «Академия», 2012.
5. Гейдарова И. Г. Английский язык. Занимательный практикум. /АСТ Москва: Восток – Запад, 2011.
6. Голубев А.П. Английский язык: Учебное пособие для студентов средних профессиональных учебных заведений, - М.; Издательский центр «Академия», 2012.
7. Денисова Л. Г. Английский язык / Изд. – М.: Просвещение, 2012.
8. Кузовлев В. П. Английский язык: Учебник для 10-11 кл. Общеобразовательных учреждений / Изд.- М.; Просвещение, 2013.
9. Куриленко Ю. В. 400 тем по английскому языку для школьников, абитуриентов, студентов и преподавателей / Москва: ЗАО «БАО – ПРЕСС», ООО «4Д» РИПОЛ классик, 2010.
10. Цветкова И. В. Английский язык для дошкольников и поступающих в вузы. / Изд. ГЛОССА – ПРЕСС, Москва, 2011.
11. Учебно-наглядные пособия: фотографии, таблицы, стенды, раздаточный материал.
12. Вербальные (словесные) средства: учебники, учебно-методическая литература, словари, дидактические материалы.
13. Технические средства обучения: компьютеры, обучающие программы мультимедиа, средства телекоммуникации.

ОЦЕНОЧНЫЕ СРЕДСТВА

1. Расскажите о фонетическом строе английского языка.

Прочтите вслух следующие слова, объясните правила чтения:

Pale, date, ban, tape, fate, mad, say, same, fat, day, Sam, lane, land, tame, Spane, faint, aim, leave, beat, deed, lean, mean, seat, nice car, can, ice, came, nice, cat, neck, mice, fast, fact, gate, gem, gas, age, gym, page, egg, gin, game, beg, gag, jam, Jim, Jack, Jane, sky, shame, dish, she, ship, shape, shave, fish, shine, chest, chin, match, catch, fetch, chick, chill, this, that, these, that, them, theme, thick, thin, term, first, bird, third, stern, turn,

2. Расскажите об употреблении определенного и неопределенного артикля.

Вставьте подходящий артикль, где таковой необходим.

(1)...Ted Shell is (2) ... worker. He works at (3)... factory. It's not in (4) ... centre of the city. Every morning he has (5)... breakfast and (6) ... cup of tea. Then he goes to (7)... work by (8)... bus. He works till five o'clock in (9)... afternoon. He has (10)... son. His name is Fred. Fred goes to (11)... school. He likes (12) ... literature. Fred is (13)... good pupil. He also likes (14) ... sports.

3. Числительные.

Напишите данные числительные прописью. Предложения переведите.

1. We read lesson 6, exercise 5.
2. John writes the 5th letter today.
3. Today is the 11th of December.
4. Yesterday was the 9th of January 2013, twenty.
5. Jack has to learn 47 words.
6. Today is the 623 day from the beginning of the show.
7. Jane was born in 1st
8. It was James 2nd a

Оценочные средства

4. Расскажите о спос _____ ного.

Образуйте форму множественного числа нижеприведенных существительных.

month, horse, flower, potato, man, book, plan, bridge, foot match, nose, bus, box, mouse, army, carrot, watch, onion, shop, address, day, fly, hotel, lady, key, gate, clock, office, city, foot

5. Перечислите личные, объектные и притяжательные местоимения.

Поставьте в пропуски местоимения "my", "his", "her", "our", "their", "its", "I", "he", "she", "they", "we", "it".

Hello!

__ name is Tom. __ am 9. __ have got a brother. __ name is Bob. __ is 10. I have got two sisters. __ are twins. __ names are Mary and Nina. __ are 2. I have got a dog. __ name is Lulu. __ can run and jump. My mother is 35. __ name is Olga. __ is kind and clever. My father is 36. __ name is Tim. __ is strong. __ live in a big house. __ house is nice and comfortable.

Write soon! Bye!

6. Расскажите об употреблении основных форм глагола to be. (настоящее, прошедшее время)
Вставьте глагол to be в нужном времени. (Present Simple / Past simple)

1. Fred _____ thirteen now. «_____ you English? «No, I _____».
2. Her name _____ Ann.
3. «_____ David a good friend?» «Yes, he _____».
4. _____ these men doctors?
5. «You _____ from Belarus, _____ you?» «Yes, that _____ right».
6. There _____ a nice lake in the forest. Let's go!
7. There _____ no more questions, _____ there?
8. «When you _____ a small child, _____ you happy?» «Yes, I _____. I _____ very happy.»

9. They (not) _____ ready for the lesson last Tuesday.
10. The days _____ cold and wet last September.
11. There _____ 20 pupils in our class last year.

7. Расскажите о способе образования притяжательного падежа.

Соедини существительные при помощи 's, (') или ... of ...

Например:

The door/the room the door of the room

The mother/Ann Ann's mother

1. the camera/Tom _____
2. the eyes/the cat _____
3. the top/the page _____
4. the daughter/Charles _____
5. the newspaper/today _____
6. the toys/the children _____
7. the name/your wife _____
8. the name/this street _____
9. the name/the man I saw yesterday _____
10. the new manager/the company _____

8. Расскажите об употреблении и формах глагола to have и оборота have got в настоящем, прошедшем времени и словосочетаниях.

Поставьте английские предложения в отрицательную (-) и вопросительную (?) формы.

Предложения переведите

1. My brother has got a family.
2. They have their English in the morning.
3. We have a good collection of books at home.
4. Ben had some money on him yesterday.
5. Mary had two children then, but now she has got three.
6. We had breakfast at 8 o'clock yesterday.
7. Don't make a lot of noise. Ann is having a rest.
8. The pupils are having a dictation in class now.
9. We had a good time the day before yesterday.
10. Tom has a shower in the morning
11. I want to have a cup of coffee.
12. I met Ann in the street yesterday. We stopped and had a chat.

9. Расскажите об употреблении конструкции there to be (настоящее, прошедшее время)

Вставьте is, are, was, were

1. There _____ two cups of tea on the table.
2. There _____ some milk in the cup.
3. There _____ an orange in the salad.
4. There _____ six balls in the box.
5. There _____ some cheese on the plate.
6. There _____ a blue chair at the door.
7. There _____ five chicks and a hen on the farm.
8. There _____ a table and nine desks in the classroom.
9. There _____ a big window to the left of the door.
10. There _____ three rooms in our country house.

10. Расскажите об образовании степеней сравнения прилагательных и наречий.

Напишите сравнительную и превосходную степень для следующих прилагательных:

happy _____
 young _____

shallow	_____	_____
difficult	_____	_____
dirty	_____	_____
patient	_____	_____
hot	_____	_____
comfortable	_____	_____
brave	_____	_____
wise	_____	_____
friendly	_____	_____
ridiculous	_____	_____
late	_____	_____
little	_____	_____

11. Расскажите об употреблении настоящего времени группы Indefinite (Simple)

Вставьте глаголы из скобок в форме Present Simple.

He _____ (get) up at 7. He _____ (have) his English lesson every day. He _____ (speak) English to his friends. He _____ (play) board games in the afternoon. Sometimes he _____ (swim) in the lake. He often _____ (go) hiking. He sometimes _____ (sit) by the camp fire in the evenings. He never _____ (go) on a trip without his friends.

12. Расскажите об употреблении прошедшего времени группы Indefinite (Simple)

Раскройте скобки употребляя глаголы в Past Simple

1. Yesterday he (to wash) _____ his face at a quarter past seven.
2. I (to work) _____ at school 3 years ago
3. We (to study) _____ at university in 1998.
4. My mother (not to like) _____ milk in her childhood.
5. Our children (to play) _____ football last year
6. You (to like) your school?
7. You (to work) at the hospital last week?
8. We (not to rest) yesterday
9. My friend (to live) in America 2 years ago.
10. You (to live) in this house last year?

13. Расскажите об употреблении будущего времени группы Indefinite (Simple)

Раскройте скобки, используя Future Indefinite.

I _____ (to be) at home. I _____ (to invite) my friend Nina to come home. We _____ (play). She _____ (be) Big Grey Angry Wolf and I _____ (be) Little Red Riding Hood. And who _____ (be) Granny, who lives in the forest. I think we _____ (invite) Kate to come and play with, us too.

14. Расскажите об употреблении оборота to be going to для выражения намерения в будущем времени.

Переведите данные предложения обращая внимание на оборот to be going to

1. The old woman is going to post some letters.
2. The children are going to play golf.
3. The old man is going to make a phone call.
4. The motorcyclist is going to turn right.
5. The young women are going to cross the road.
6. The young couple are going to see a play.
7. Next summer I'm going to Britain.
8. Liz's going to Kongo in July.

9. He's going to Russia by train.
10. She's going to stay on the farm.

15. Расскажите об употреблении настоящего времени группы Continuous (Progressive) Вставьте подходящий глагол используя время Present Progressive.

1. The teacher _____ a text now. ride
2. I _____ with my dog now. take
3. Look! He _____ his bike. stand
4. The ducks _____ . make
5. We _____ in the classroom. swim
6. Look! Polly _____ my pen. run
7. The pupils _____ up. read
8. Kate _____ a cake now. sit
9. _____ you _____ to school now? play

16. Прочитайте отрывок из текста “About my family” и переведите на русский язык.

There are four of us in my family: a father, a mother, me and younger brother. My father’s name is Vladimir, he is a bus driver. My mother’s name is Natalya, she is a kindergarten teacher. My name is Alexander, I am in the fifth grade and I go to music school. My younger brother’s name is Andrey, he is in the first grade. I always help him to do homework and I look after him while my mother and father are at work. We like to play ball and watch animated cartoons. We go fishing together with father. After that our mother cooks delicious fish soup. If we have time to spare we always spend it together. We like going to the cinema and walking in the park. In the summer we go to the river for swimming or go to the forest to gather berries and mushrooms. In the winter we go skiing and skating. My brother and I always help our parents. We wash up dishes and sweep the floor. Moreover, we tidy our rooms ourselves. My parents are the best! Our family is very united, close-knit and happy.

17. Прочитайте отрывок из текста “ My Daily Routine” и переведите на русский язык.

My name is Sergei. I’m fourteen years old. To have time to do everything I try to map out my time correctly. I wake up at 7 o’clock every day except Sunday. I wash myself, clean my teeth with a tooth-brush and have my breakfast. In the mornings I like to eat fried eggs or omelette, cheese sandwich and to drink white coffee. My lessons begin at 8:30. I have to get to my school four stops by bus and not to be late I leave home at 7:50. At 2 o’clock the lessons are over. If the weather is good I like to go home from school on foot. After dinner I like to watch TV. I go in for boxing twice a week. My training begins at 3 o’clock and lasts for an hour. Then I do my homework. My parents go home after their work at half past five and we have supper at about six o’clock. I go for a walk with my friends in the evening. We go to the cinema or spend time in the public garden. I go to bed at 10 o’clock. Thanks to the fact that I have plan of the day I have the time for studies and a good rest.

18. Прочитайте отрывок из текста “ My Flat” и переведите на русский язык.

My name is Andrew. My family and I live in Yekaterinburg. We live in a nice flat in a modern block of flats. Our flat is on the third floor of the nine-storied building, which contains all modern facilities starting from central heating and ending with lift and rubbish chute. We have a cozy three-room flat. It consists of one bedroom for my parents, one large living-room and a study, which is also my room. Besides, there is a spacious kitchen, a bathroom and a toilet. The biggest room in our flat is the living-room. It has many useful functions. For example, we can watch TV there or have family dinners. At other times we welcome guests there and they can even stay overnight.

19. Прочитайте отрывок из текста “ My Appearance” и переведите на русский язык.

My name is Lana. I’m 13 years old and I study at the 7th form of a secondary school. I am an ordinary school girl who tries to look up-to-date. I’d like to tell you a few words about my appearance. I’m quite tall for my age. I’m the second tallest girl in the class. People say I’m slim and good-looking. To look good I wear a uniform to school and a T-shirt with jeans when I go for a walk with friends. I try not to wear short skirts or dresses because they don’t fit me. In terms of appearance, I take after my mother. I’m quite happy about that, because she is a beautiful woman and she looks rather young in her mid-thirties. I’ve got long dark hair and big brown eyes. As for my hair, I like wearing it in ponytails or pigtails. I like wearing jewelry or bijouterie but my teacher gets angry, so I simply wear small earrings.

20. Прочитайте отрывок из текста “ College” и переведите на русский язык.

All high school children face the problem of choosing their future profession. Before graduating from school they decide which college or university to enter. To pass entrance exams is a real challenge for young people. It requires hard intellectual work and lots of effort. At college students start studying a number of new subjects, which are more sophisticated than those at school. They should get accustomed to the new timetable and new rules. Very often the work load at colleges and universities is difficult to cope with. First year is the most challenging. However, once they catch up with the program, things get easier. Besides, college life is worth experiencing. It’s a whole new world, where students learn new social and professional skills. Apart from daily studying, they meet lots of new people, find like-minded people, and establish lifelong relationships.

21. Прочитайте отрывок из текста “ Places of Interest in Moscow” и переведите на русский язык.

Moscow is the biggest city of Russia and its capital. The city is situated on the Moskva River and was founded more than 800 years ago. Nowadays, Moscow is one of the most beautiful cities in the world. It houses many attractive parks and squares, great architectural wonders and countless places of interest. Special attention is always put to the city center, as there are the most famous sights. Among them, the outstanding Kremlin and the Red Square, the Bolshoi and the Maly Theaters, Saint Basil's Cathedral, the Historical Museum, the Armoury Chamber and many others. Moscow is not only the official capital of Russia, it’s also considered to be the cultural, educational, industrial and scientific center of the country.

22. Прочитайте отрывок из текста “Places of Interest in Great Britain” и переведите на русский язык.

Great Britain is the main English-speaking country in the world. It consists of England, Scotland and Wales. There are many interesting sights in each of these countries and their capitals: London, Edinburgh and Cardiff. Millions of people visit Britain every year to learn more about its places of interest. One of the most thrilling sights is the Stonehenge. It’s an ancient monument made of stones standing either in a circle or in a horseshoe shape. The origin and the meaning of these stones remains a mystery. However, the scientists think that it was used as a prehistoric calendar. Another attractive sight is Stratford-upon-Avon. It’s a small city in England, where the most famous English writer Shakespeare was born. Stratford-upon-Avon is not only his birthplace. He also lived and created his plays there. Lots of people come to see the Shakespeare’s house in Henley Street and the Royal Shakespeare Theatre.

23. Прочитайте отрывок из текста “Outstanding People of Russia” и переведите на русский язык.

The role of Russian scientists, writers, musicians, painters and other outstanding people in the development of modern world is undeniable. They have influenced almost all human spheres of life. Today everybody knows such names as Pushkin, Tolstoy, Lomonosov, Tchaikovsky, Gagarin, Tereshkova, etc. It is impossible to name a scientific branch in which the Russian scientists haven’t played a great role. For example, Dmitri Mendeleev, who was the creator of the Periodic System of Elements. Another important scientist, who made important contributions to literature, education and science, was Mikhail Lomonosov. He discovered the atmosphere of Venus and influenced the formation of Russian literary language. He was also the founder of Moscow State University. People, who love listening to radio, should know that the inventor of this device was Russian

physicist Alexander Popov. Art lovers admire paintings of Repin, Surikov, Aivazovsky, Levitan, Vasnetsov, Shishkin, Roerich and many other outstanding Russian painters.

24. Прочитайте отрывок из текста “Famous People of Great Britain” и переведите на русский язык.

Great Britain is very rich with outstanding people and always was. There are lots of famous British musicians, sportsmen, scientists, writers, explorers and so on. One of the most important people of the mankind was Charles Darwin, who was a great explorer, scientist and a writer. He has travelled around the world carefully studying the origin of people and some animals and then he produced his famous "On the origin of species" book, where he stated that all human creatures originated from some simpler creatures through evolution and natural selection. Another outstanding Englishman, who has changed the course of literature and theater development, was a great writer William Shakespeare. Thanks to him everybody in the world knows the story of "Romeo and Juliet".

25. Прочитайте отрывок из текста “Education in Russia” и переведите на русский язык.

Education is an important part of modern life. Being educated means to know a lot of necessary and useful things for life, which is why every decent person studies at school. Originally Russian education starts from the early age. Children can start going to kindergarten from the age of two, but this is not a compulsory education. It depends on parents' decision and child's wish to attend this institution. However, school is mandatory. Every child starts going to school from the age of seven and till 16. Mandatory education in Russia is presented by three types of schools: primary, secondary and high. The primary school teaches its pupils elementary skills, such as reading, writing, counting. Many schools also offer foreign languages or some other special disciplines at this age. The most important period is the secondary school, which starts from the 4th or 5th grade, depending on school. This is the time when children start learning Biology, Geography, Chemistry, Physics, Computing, and many other new subjects. At the 9th grade children face a very important period in their life.

26. Прочитайте отрывок из текста “Education in Great Britain” и переведите на русский язык.

Educational system in Britain has strict quality standards. It is compulsory for all children aged 5 to 16 to study. British education is divided into two segments: state schools, which are free of charge, and private schools, which are paid for. Over 90% of children attend state public schools. Also Great Britain has two different systems of education: one is used in England, Wales and Northern Ireland and the other is used in Scotland. The most popular schools in Britain are Boarding Schools. These are institutions where kids not only study, but live. In Britain, as in many other countries, there is a pre-school education, i.e. there are nursery schools for children from 2 to 7. After the nursery school, kids attend Junior Schools till they are 13. During these years children have to pass an obligatory exam, called SAT (Standard Assessment Tests) twice. In case, they pass it successfully, they can easily transfer to the next step, which is called Senior School.

27. Прочитайте отрывок из текста “Profession Choice” и переведите на русский язык.

My name is Natalia. I'm 15 years old. I study in the 9th grade of the state secondary school. At the moment I'm facing an important period of life when I need to choose my future profession. Fortunately, I can choose from different types of high school. All pupils in our school have an opportunity to choose the type of a group and subjects they want to study more thoroughly. For example, if I'm planning to become a doctor, it would be a good idea for me to join a biological class, where a special attention is paid to natural sciences. So, at the end of the 9th form I have to make my final decision. My dream has always been to become a lawyer. Luckily there is a special class in our school for future lawyers. The majority of lessons in such class will be connected with history and law. We will also have lots of lessons of eloquence, political science, international law, foreign languages and many other interesting subjects.

28. Прочитайте отрывок из текста “Internet In My Life” и переведите на русский язык.

Internet is a great invention. It has changed the lives of nearly all people on our planet. Many things have become easier and can be done from the comfort of your own home. For example, people nowadays can order a takeaway food, they can buy clothes online, and they can even work online. Internet is a global world network, which has united people from different countries and of different

backgrounds. Thanks to this network, we can chat with friends, meet new people and connect to our distant relatives via video calls. Shopping has become much easier. If you don't have time to go to the store, you can order all the necessary products at the online store and they are delivered within a day. Same can be done with medical pills, railway tickets, shoes, dresses and any other items. In my opinion, it is very convenient. However, it seems that with the appearance of Internet people have become lazier. They rarely walk or do physical exercises. They don't need to bother much if everything can be done with one click of a button.

29. Прочитайте отрывок из текста “ Mass Media”

и переведите на русский язык.

Mass media is a broad concept. It includes radio, television, newspapers, magazines, Internet and else. It's hard to imagine life without mass media nowadays. Media plays very important part in everyday life. It informs us about current affairs in the world. It educates us, gives a possibility to learn something new. It certainly entertains us in different ways. Mass media influences the way people dress, eat, communicate and many other parts of our lives. It can often make people change their views on different matters. Millions of people watch TV every day, listen to the radio in cars, read newspaper and magazines. Everyone finds something interesting through means of media. Of course, not all that we see, hear or read is objective. Sometimes the information can be altered. However, I believe that good reporters try to deliver us only reliable information. My favourite types of media are TV and Internet.

30. Прочитайте отрывок из текста “Art” и переведите на русский язык.

There are many different types of arts in the world. The most popular ones are cinema, theater, literature, music and painting. I'd like to tell you a little bit about each of these arts. First of all, my favourite type of art is music. It has always fascinated me how people create such melodic tunes. I love all genres of music, be it jazz, classical, pop, rock, reggae, opera, blues or else. Music can change my mood. If I'm sad I try to listen to something cheerful, for example, to disco music. If I want to think in loneliness, I prefer alternative rock. I'm glad that there are so many devices nowadays which allow us to listen to music everywhere we wish. It includes radios, MP-3 players, CD-players, mobile phones. My second favourite type of art is literature. I like reading interesting novels and detective stories. I also value the works of famous writers and poets. Speaking of Russian writers I've read some works of Pushkin, Lermontov, Tolstoy, Turgenev, Dostoevsky and Mayakovski.

31. Прочитайте отрывок из текста “ Leisure Time” и переведите на русский язык.

Nearly everyone needs some time for relaxing and doing what he or she likes. Hobbies or leisure time activities are perfect for that. Unfortunately, I don't have much free time during the week, but when I do I try to spend it most usefully. My hobbies are tennis and swimming. Twice a week I go to the nearest indoor swimming-pool. In summer, I can swim with my friends at the lake, although the water is rather chilly in it. Speaking of tennis, I attend regular training since I've been seven. I have a talented coach who tells me I can be rather successful in tennis when I'm older. I especially like training at the outdoor court. One of my friends is also fond of tennis, so he joined me a year ago. Other than that, when I have free time I invite my friends over. We can play board games or have a pizza together. I'm always happy to have them around. On Friday night my parents take me and my younger sister to some restaurant. Last week, for example, we were at the Chinese place, where we ate noodles and fortune cookies. At weekends we visit some of our relatives and spend time with them.

32. Прочитайте отрывок из текста “ Travelling” и переведите на русский язык.

Travelling by plane is one of the easiest ways to see other countries. I love travelling and being at the airport. This place has a special atmosphere. For me the journey starts once I get there. My parents often take me to other countries and cities with them. We have travelled by different means of transport: by car, by bus, by train and a couple of times by plane. The countries we visited were Spain, Turkey and Egypt. It was an unforgettable experience for me. I'd like to tell a few words about our last flight. We decided to visit one of the most beautiful cities in Turkey – Istanbul. We had to arrive two hours before the departure time. At first, we passed special control at the entrance. Then we took our luggage to the check-in counter. The airport workers checked our tickets, weighed

the luggage and labeled it. We didn't take many clothes with us. My parents prefer travelling light. There was only one small suitcase and one handbag. After that, we went to the passport control counter.

33. Прочитайте отрывок из текста “Environmental Problems” и переведите на русский язык
Environmental problems have become one of the most urgent problems of modern society. More and more people suffer from air and water pollution. Nature also suffers from land and nuclear pollution. The reasons for such environmental problems are numerous. Among them increasing number of cars in the streets, factory waste, millions of cut down trees, destroyed habitats of animals, contaminated rivers and seas. All these problems mainly arise due to human careless activities and gradually destroy our planet. If we look closely, we'll notice that not only one city is under danger, but the majority of world population. Fortunately, there are many ways to suspend these problems. If everybody starts caring about the planet we live on, many environmental problems can be solved.

34. Прочитайте отрывок из текста “Shopping” и переведите на русский язык.

My name is Lena. I live in Krasnodar. It's the central city of our region and one of the biggest cities in Russia. There are lots of big and small shops in my city. When we need to buy something we go shopping. My parents go shopping for food to the nearest supermarket nearly every day. We also have a special shopping day when we go to different shops together. It's Saturday because all members of my family have a day-off. We go to several stores on this day. It can be a grocery, a bakery, a clothes store, a cosmetics store, a pharmacy, a store of electronic appliances and some others. My favourite shop is a clothes store. I really like shopping for new clothes and shoes. My mum always helps me to choose the right size and the right design. However, I prefer shopping with my best friends.

35. Прочитайте отрывок из текста “Technologies in Our Life” и переведите на русский язык
People can hardly imagine their lives without modern technologies nowadays. It is almost impossible to go out without a mobile phone or an MP3 player, for example. These devices have become an important part of our life. Moreover, almost every day either a new technology is being invented or an old one is being improved. To stay up-to-date people keep buying newer items. Soon our houses and work places will look like electronic stores. Technology is all around us. First of all, we need it for work. All modern offices are equipped with computers, scanners, printers, and other useful machines. One of the most important devices today is the wi-fi modem as it provides Internet. Secondly, technologies surround us at home, in cars and everywhere. It includes TVs, radios, refrigerators, vacuum-cleaners,

ОУД.03. МАТЕМАТИКА

ПОЯСНИТЕЛЬНАЯ ЗАПИСКА

Программа разработана в соответствии с «Рекомендациями по реализации образовательной программы среднего (полного) общего образования в образовательных учреждениях начального профессионального и среднего профессионального образования в соответствии с федеральным базисным учебным планом и примерными учебными планами для образовательных учреждений Российской Федерации, реализующих программы общего образования» (письмо Департамента государственной политики и нормативно-правового регулирования в сфере образования Минобрнауки России от 29.05.2007 № 03-1180).

Программа учебной дисциплины «Математика» предназначена для изучения математики в учреждениях начального и среднего профессионального образования, реализующих образовательную программу среднего (полного) общего образования, при подготовке квалифицированных рабочих и специалистов среднего звена.

Согласно «Рекомендациям по реализации образовательной программы среднего (полного) общего образования в образовательных учреждениях начального профессионального и среднего профессионального образования в соответствии с федеральным базисным учебным планом и примерными учебными планами для образовательных учреждений Российской Федерации, реализующих программы общего образования» (письмо Департамента государственной политики и нормативно-правового регулирования в сфере образования Минобрнауки России от 29.05.2007 № 03-1180) математика в учреждениях начального профессионального образования (далее – НПО) и среднего профессионального образования (далее – СПО) изучается с учетом профиля получаемого профессионального образования.

Учебная программа ориентирована на достижение следующих целей:

III. формирование представлений о математике как универсальном языке науки, средстве моделирования явлений и процессов, об идеях и методах математики;

IV. развитие логического мышления, пространственного воображения, алгоритмической культуры, критичности мышления на уровне, необходимом для будущей профессиональной деятельности, для продолжения образования и самообразования;

V. овладение математическими знаниями и умениями, необходимыми в повседневной жизни, для изучения смежных естественно-научных дисциплин на базовом уровне и дисциплин профессионального цикла, для получения образования в областях, не требующих углубленной математической подготовки;

VI. воспитание средствами математики культуры личности, понимания значимости математики для научно-технического прогресса, отношения к математике как к части общечеловеческой культуры через знакомство с историей развития математики, эволюцией математических идей

и задач:

- сформировать фундаментальные математические знания;
- развивать логическое мышление;
- сформировать профессионально-значимые компетенции.

Основу рабочей программы составляет содержание, согласованное с требованиями федерального компонента государственного стандарта среднего (полного) общего образования базового уровня.

В программе учебный материал представлен в форме чередующегося развертывания основных содержательных линий:

VII. алгебраическая линия, включающая систематизацию сведений о числах; изучение новых и обобщение ранее изученных операций (возведение в степень, извлечение корня, логарифмирование, синус, косинус, тангенс, котангенс и обратные к ним); изучение новых видов числовых выражений и формул; совершенствование практических навыков и вычислительной культуры, расширение и совершенствование

алгебраического аппарата, сформированного в основной школе, и его применение к решению математических и прикладных задач;

VIII. теоретико-функциональная линия, включающая систематизацию и расширение сведений о функциях, совершенствование графических умений; знакомство с основными идеями и методами математического анализа в объеме, позволяющем исследовать элементарные функции и решать простейшие геометрические, физические и другие прикладные задачи;

IX. линия уравнений и неравенств, основанная на построении и исследовании математических моделей, пересекающаяся с алгебраической и теоретико-функциональной линиями и включающая развитие и совершенствование техники алгебраических преобразований для решения уравнений, неравенств и систем; формирование способности строить и исследовать простейшие математические модели при решении прикладных задач, задач из смежных и специальных дисциплин;

X. геометрическая линия, включающая наглядные представления о пространственных фигурах и изучение их свойств, формирование и развитие пространственного воображения, развитие способов геометрических измерений, координатного и векторного методов для решения математических и прикладных задач;

XI. стохастическая линия, основанная на развитии комбинаторных умений, представлений о вероятностно-статистических закономерностях окружающего мира.

Развитие содержательных линий сопровождается совершенствованием интеллектуальных и речевых умений путем обогащения математического языка, развития логического мышления. Математика является фундаментальной общеобразовательной дисциплиной со сложившимся устойчивым содержанием и общими требованиями к подготовке обучающихся.

Реализация общих целей изучения математики традиционно формируется в четырех направлениях – методическое (общее представление об идеях и методах математики), интеллектуальное развитие, утилитарно-прагматическое направление (овладение необходимыми конкретными знаниями и умениями) и воспитательное воздействие.

Профилизация целей математического образования отражается на выборе приоритетов в организации учебной деятельности обучающихся. Для технического и естественно-научного профиля выбор целей смещается в прагматическом направлении, предусматривающем усиление и расширение прикладного характера изучения математики; преимущественной ориентации на алгоритмический стиль познавательной деятельности. Изучение математики как профильного учебного предмета обеспечивается:

- выбором различных подходов к введению основных понятий;
- формированием системы учебных заданий, обеспечивающих эффективное осуществление выбранных целевых установок;
- обогащением спектра стилей учебной деятельности за счет согласования с ведущими деятельностными характеристиками выбранной профессии.

Профильная составляющая отражается в требованиях к подготовке обучающихся в части:

- общей системы знаний: содержательные примеры использования математических идей и методов в профессиональной деятельности;
- умений: различие в уровне требований к сложности применяемых алгоритмов;
- практического использования приобретенных знаний и умений: индивидуального учебного опыта в построении математических моделей, выполнении исследовательских и проектных работ.

Программа рассчитана на максимальную учебную нагрузку 427 учебных часов, в том числе 285 часов – обязательная аудиторная учебная нагрузка, самостоятельная работа обучающегося – 142 часов.

Формы организации образовательного процесса:

- урок
- практическая работа
- лекция

Механизмы формирования ключевых компетенций обучающихся:

- развивающее обучение
- использование ИКТ
- игровое обучение
- использование опорных конспектов

Виды и формы контроля:

- устный фронтальный опрос
- письменный опрос
- тестирование
- зачет
- контрольная работа

Рабочая программа предполагает использование учебников:

1. Лисичкин В.Т., Соловейчик И.Л. Математика в задачах с решениями. М., Издательство «Лань», 2011.
2. Богомолов Н.В. Практические занятия по математике. - М., Высшая школа, 2000.
3. Атанасян Л.С., Бутузов В.Ф., Кадомцев С.Б. и др. Геометрия. Учебник для 10-11 кл. – М., Просвещение, 2008.
4. Алимов Ш.А. Алгебра и начала анализа 10-11 класс. - М., Просвещение, 2004.

Планируемый уровень подготовки выпускников на конец учебного года в соответствии с требованиями, установленным федеральными государственными образовательными стандартами, образовательной программой образовательного учреждения прописан в разделе «Требования к уровню подготовки выпускников».

СОДЕРЖАНИЕ УЧЕБНОЙ ДИСЦИПЛИНЫ

Введение

Математика в науке, технике, экономике, информационных технологиях и практической деятельности. Цели и задачи изучения математики в учреждениях начального и среднего профессионального образования.

АЛГЕБРА

Развитие понятия числа

Целые и рациональные числа. Действительные числа. Приближенные вычисления. Приближенное значение величины и погрешности приближений. Комплексные числа.

Обучающийся должен знать:

определение действительного числа, абсолютной и относительной погрешности приближений; практические приёмы вычислений с приближёнными данными.

Обучающийся должен уметь:

выполнять с заданной точностью на инженерном или программируемом (в режиме вычислений) микрокалькуляторе арифметические действия; вычислять значения элементарных функций.

Корни, степени и логарифмы

Корни и степени. Корни натуральной степени из числа и их свойства. Степени с рациональными показателями, их свойства. Степени с действительными показателями. Свойства степени с действительным показателем.

Логарифм. Логарифм числа. Основное логарифмическое тождество. Десятичные и натуральные логарифмы. Правила действий с логарифмами. Переход к новому основанию.

Преобразование алгебраических выражений. Преобразование рациональных, иррациональных степенных, показательных и логарифмических выражений.

Обучающийся должен знать:

понятие степени с действительным показателем и её свойства; свойства корня с рациональным показателем; определение логарифма числа; основное логарифмическое тождество; свойства логарифмов.

Обучающийся должен уметь:

вычислять значения показательных выражений с помощью основных тождеств и вычислительных средств; выполнять преобразования иррациональных выражений; вычислять

логарифмы; выполнять преобразование логарифмических выражений, действия логарифмирования и потенцирования.

Основы тригонометрии

Радианная мера угла. Вращательное движение. Синус, косинус, тангенс и котангенс числа. Основные тригонометрические тождества, формулы приведения. Синус, косинус и тангенс суммы и разности двух углов. Синус и косинус двойного угла. Формулы половинного угла. Преобразования суммы тригонометрических функций в произведение и произведения в сумму. Выражение тригонометрических функций через тангенс половинного аргумента. Преобразования простейших тригонометрических выражений.

Простейшие тригонометрические уравнения. Решение тригонометрических уравнений. Простейшие тригонометрические и неравенства. Арксинус, арккосинус, арктангенс числа.

Обучающийся должен знать:

определение радиана, формулы перевода градусной меры угла в радианную и обратно; определение синуса, косинуса, тангенса и котангенса числа; основные формулы тригонометрии, перечисленные в содержании материала; понятие обратных тригонометрических функций; способы решения простейших тригонометрических уравнений и неравенств.

Обучающийся должен уметь:

вычислять значения тригонометрических функций с заданной степенью точности; преобразовывать тригонометрические выражения, используя тригонометрические формулы; решать простейшие тригонометрические уравнения и неравенства, а также несложные уравнения, сводящиеся к простейшим с помощью тригонометрических формул.

Функции, их свойства и графики

Функции. Область определения и множество значений; график функции, построение графиков функций, заданных различными способами.

Свойства функции: монотонность, четность, нечетность, ограниченность, периодичность. Промежутки возрастания и убывания, наибольшее и наименьшее значения, точки экстремума. Графическая интерпретация. Примеры функциональных зависимостей в реальных процессах и явлениях.

Обратные функции. Область определения и область значений обратной функции. График обратной функции.

Арифметические операции над функциями. Сложная функция (композиция).

Обучающийся должен знать:

определение числовой функции, способы её задания; простейшие преобразования графиков функции; свойства функции, перечисленные в содержании учебного материала.

Обучающийся должен уметь:

находить область определения функции; находить значение функции, заданной аналитически или графически, по значению аргумента и наоборот; строить графики известных степенных функций; применять геометрические преобразования (сдвиг или деформацию) при построении графиков; по графику установить важнейшие свойства функции (монотонность, ограниченность, чётность, нечётность, периодичность, непрерывность).

Степенные, показательные, логарифмические и тригонометрические функции

Определения функций, их свойства и графики.

Обратные тригонометрические функции.

Преобразования графиков. Параллельный перенос, симметрия относительно осей координат и симметрия относительно начала координат, симметрия относительно прямой $y = x$, растяжение и сжатие вдоль осей координат.

Обучающийся должен знать:

свойства и графики показательной, логарифмической и степенной функций; свойства и графики тригонометрических функций.

Обучающийся должен уметь:

строить графики показательных, логарифмических функций при различных основаниях и на них иллюстрировать свойства функций;

строить графики тригонометрических функций и на них иллюстрировать свойства функций.

Уравнения и неравенства

Равносильность уравнений, неравенств, систем.

Рациональные, иррациональные, показательные и тригонометрические уравнения и системы. Основные приемы их решения (разложение на множители, введение новых неизвестных, подстановка, графический метод).

Рациональные, иррациональные, показательные и тригонометрические неравенства. Основные приемы их решения. Использование свойств и графиков функций при решении уравнений и неравенств. Метод интервалов. Изображение на координатной плоскости множества решений уравнений и неравенств с двумя переменными и их систем.

Применение математических методов для решения содержательных задач из различных областей науки и практики. Интерпретация результата, учет реальных ограничений.

Обучающийся должен знать:

способы решений линейных уравнений и неравенств с одной переменной, квадратных уравнений и неравенств, иррациональных уравнений;

способы решения простейших показательных и логарифмических уравнений, показательных и логарифмических неравенств.

Обучающийся должен уметь:

решать линейные и квадратные неравенства, системы линейных неравенств; решать простейшие иррациональные уравнения; решать несложные показательные и логарифмические уравнения и неравенства, составлять и решать уравнения и неравенства, связывающие неизвестные величины в текстовых (в том числе прикладных) задачах;

использовать приобретенные знания и умения в практической деятельности и повседневной жизни: для построения и исследования простейших математических моделей.

НАЧАЛА МАТЕМАТИЧЕСКОГО АНАЛИЗА

Дифференциальное и интегральное исчисление

Последовательности. Способы задания и свойства числовых последовательностей. Понятие о пределе последовательности. Существование предела монотонной ограниченной последовательности. Суммирование последовательностей. Бесконечно убывающая геометрическая прогрессия и ее сумма.

Понятие о непрерывности функции.

Производная. Понятие о производной функции, её геометрический и физический смысл. Уравнение касательной к графику функции. Производные суммы, разности, произведения, частного. Производные основных элементарных функций. Применение производной к исследованию функций и построению графиков. Производные обратной функции и композиции функции.

Примеры использования производной для нахождения наилучшего решения в прикладных задачах. Вторая производная, ее геометрический и физический смысл. Применение производной к исследованию функций и построению графиков. Нахождение скорости для процесса, заданного формулой и графиком.

Первообразная и интеграл. Применение определенного интеграла для нахождения площади криволинейной трапеции. Формула Ньютона—Лейбница. Примеры применения интеграла в физике и геометрии.

Обучающийся должен знать:

определение предела функции в точке; свойства пределов; определение непрерывности функции;

определение производной, её геометрический и механический смысл; правила и формулы дифференцирования функций, определение второй производной, её физический смысл; достаточные признаки возрастания и убывания функции, существование экстремума; общую схему построения графиков функций с помощью производной; определение первообразной; определение неопределенного интеграла и его свойства; формулы

интегрирования; способы вычисления неопределенного интеграла; определение определённого интеграла, его геометрический смысл и свойства; способы вычисления определённого интеграла; понятие криволинейной трапеции.

Обучающийся должен уметь:

вычислять несложные пределы функции в точке и на бесконечности; дифференцировать функции, используя таблицу производных и правила дифференцирования, находить производные сложных функций; вычислять значение функции в указанной точке; составлять уравнение касательной к графику функции в данной точке; применять производную для вычисления скорости неравномерного движения; находить производные второго порядка; применять вторую производную для решения физических задач; находить дифференциал функции; применять производную для нахождения промежутков монотонности и экстремумов функции; находить наибольшее и наименьшее значение функции, непрерывной на промежутке; решать несложные прикладные задачи на нахождение наибольших и наименьших значений реальных величин. находить неопределённые интегралы, сводящиеся к табличным с помощью основных свойств и простейших преобразований; восстанавливать закон движения по заданной скорости, скорость по ускорению; вычислять определённый интеграл с помощью основных свойств и формуле Ньютона-Лейбница; находить площади криволинейных трапеций.

ГЕОМЕТРИЯ

Координаты и векторы

Прямоугольная (декартова) система координат в пространстве. Формула расстояния между двумя точками. Уравнения сферы, *плоскости и прямой*. Векторы. Модуль вектора. Равенство векторов. Сложение векторов. Умножение вектора на число. Разложение вектора по направлениям. Угол между двумя векторами. Проекция вектора на ось. Координаты вектора. Скалярное произведение векторов. Использование координат и векторов при решении математических прикладных задач.

Обучающийся должен знать:

определения вектора, действия над векторами свойства действий над векторами; понятие прямоугольной декартовой системы координат на плоскости и в пространстве; правила действий над векторами, заданными координатами; формулы для вычисления длины вектора, угла между векторами, расстояния между двумя точками; уравнения прямой; уравнение окружности.

Обучающийся должен уметь:

выполнять действия над векторами; разлагать вектор на составляющие; вычислять угол между векторами, длину вектора; составлять уравнение прямой на плоскости и окружности и строить эти линии.

Прямые и плоскости в пространстве

Взаимное расположение двух прямых в пространстве. Параллельность прямой и плоскости. Параллельность плоскостей. Перпендикулярность прямой и плоскости. Перпендикуляр и наклонная. Угол между прямой и плоскостью. Двугранный угол. Угол между плоскостями. Перпендикулярность двух плоскостей.

Геометрические преобразования пространства: параллельный перенос, симметрия относительно плоскости.

Параллельное проектирование. Площадь ортогональной проекции. Изображение пространственных фигур.

Обучающийся должен знать

основные понятия стереометрии; аксиомы стереометрии и следствия из них; взаимное расположение прямых, прямой и плоскости, двух плоскостей в пространстве; основные теоремы о параллельности прямой и плоскости, параллельности двух плоскостей; свойства параллельного проектирования и их применение для изображения фигур в стереометрии; понятие угла между прямыми, угла между прямой и плоскостью, двугранного угла, угла

между плоскостями; основные теоремы о перпендикулярности прямой и плоскости, перпендикулярности двух плоскостей.

Обучающийся должен уметь:

устанавливать в пространстве параллельность прямых, прямой и плоскости, двух плоскостей, используя признаки и основные теоремы о параллельности; применять признак перпендикулярности прямой и плоскости, теорему о трёх перпендикулярах, признак перпендикулярности плоскостей для вычисления углов расстояний в пространстве.

Многогранники

Вершины, ребра, грани многогранника. Развертка. Многогранные углы. Выпуклые многогранники. Теорема Эйлера. Призма. Прямая и наклонная призма. Правильная призма. Параллелепипед. Куб.

Пирамида. Правильная пирамида. Усеченная пирамида. Тетраэдр.

Симметрии в кубе, в параллелепипеде, в призме и пирамиде.

Сечения куба, призмы и пирамиды.

Представление о правильных многогранниках (тетраэдр, куб, октаэдр, додекаэдр и икосаэдр).

Обучающийся должен знать:

понятие многогранника, его поверхности, понятие правильного многогранника; определение призмы, параллелепипеда; виды призм; пирамиды, правильной пирамиды.

Обучающийся должен уметь:

вычислять и изображать основные элементы прямых призм, пирамид, строить простейшие сечения многогранников, указанных выше, вычислять площади этих сечений.

Тела и поверхности вращения

Цилиндр и конус. Усеченный конус. Основание, высота, боковая поверхность, образующая, развертка. Осевые сечения и сечения, параллельные основанию. Шар и сфера, их сечения. Касательная плоскость к сфере.

Обучающийся должен знать:

понятие тела вращения и поверхности вращения; определение цилиндра, конуса, шара, сферы.

Обучающийся должен уметь:

вычислять и изображать основные элементы прямых круговых цилиндров и конуса, шара; строить простейшие сечения круглых тел, указанных выше, вычислять площади этих сечений.

Измерения в геометрии

Объем и его измерение. Интегральная формула объема.

Формулы объема куба, прямоугольного параллелепипеда, призмы, цилиндра. Формулы объема пирамиды и конуса. Формулы площади поверхностей цилиндра и конуса. Формулы объема шара и площади сферы.

Подобие тел. Отношения площадей поверхностей и объемов подобных тел.

Обучающийся должен знать:

понятия объема и площади поверхности геометрического тела; формулы для вычисления объемов и площадей поверхностей геометрических тел, перечисленных в содержании учебного материала.

Обучающийся должен уметь:

находить объем прямой призмы, пирамиды, прямого кругового цилиндра и конуса, шара; находить площади поверхностей призмы, пирамиды, цилиндра, конуса и шара.

КОМБИНАТОРИКА, СТАТИСТИКА И ТЕОРИЯ ВЕРОЯТНОСТЕЙ

Элементы комбинаторики

Основные понятия комбинаторики. Задачи на подсчет числа размещений, перестановок, сочетаний. Решение задач на перебор вариантов. Формула бинома Ньютона. Свойства биномиальных коэффициентов. Треугольник Паскаля.

Обучающийся должен знать:

основные понятия комбинаторики; формулы для вычисления числа размещений, перестановок, сочетаний.

Обучающийся должен уметь:

решать комбинаторные задачи.

Элементы теории вероятностей

Событие, вероятность события, сложение и умножение вероятностей. Понятие о независимости событий. Дискретная случайная величина, закон ее распределения. Числовые характеристики дискретной случайной величины. Понятие о законе больших чисел.

Обучающийся должен знать:

классическое и статистическое определения вероятности; теоремы сложения и умножения вероятностей; формулу полной вероятности; формулу Бернулли; понятие дискретной случайной величины и закон её распределения; числовые характеристики дискретной случайной величины; понятие о законе больших чисел.

Обучающийся должен уметь:

оценивать по относительной частоте события его вероятность, и наоборот, подсчитывать события, пользуясь классическим определением вероятности, используя простейшие комбинаторные схемы; вычислять вероятности суммы событий, произведения независимых событий; вычислять вероятности событий, связанных со случайной величиной, по заданному закону распределения этой величины.

Элементы математической статистики

Представление данных (таблицы, диаграммы, графики), генеральная совокупность, выборка, среднее арифметическое, медиана.

Понятие о задачах математической статистики.

Решение практических задач с применением вероятностных методов.

Обучающийся должен знать:

понятие дискретной случайной величины и закон её распределения; числовые характеристики дискретной случайной величины; закон больших чисел.

Обучающийся должен уметь:

оценивать по относительной частоте события его вероятность, и наоборот, подсчитывать события, пользуясь классическим определением вероятности и используя простейшие комбинаторные схемы;

вычислять вероятности суммы несовременных событий, произведения независимых событий; вычислять вероятности событий, связанных со случайной величиной, по заданному закону распределения этой величины;

вычислять математическое ожидание случайной величины по закону её распределения, а также пользуясь свойствами математического ожидания.

УЧЕБНО-ТЕМАТИЧЕСКИЙ ПЛАН

№ п/п	Наименование разделов и тем	Всего часов	В том числе на:			Примерно количество часов на самостоятельные работы
			Уроки	Тестовые и практические работы	Контрольные Работы	
1	Введение	2				
2	Раздел 1. Алгебра	128				64
3	Тема 1.1. Развитие понятия числа.	12	8	4		6
4	Тема 1.2. Корни, степени и логарифмы.	24	15	8	1	12

№ п/п	Наименование разделов и тем	Всего часов	В том числе на:			Примерное количество часов на самостоятельные работы
			Уроки	Тестовые и практические работы	Контрольные Работы	
5	Тема 1.3. Основы тригонометрии.	36	21	14	1	18
6	Тема 1.4. Функции, их свойства и графики. Степенные, показательные, логарифмические и тригонометрические функции.	24	13	10	1	12
7	Тема 1.5. Уравнения и неравенства.	30	23	6	1	15
8	Раздел 2. Начала математического анализа.	52				26
9	Тема 2.1. Дифференциальное и интегральное исчисление	50	40	10		20
10	Раздел 3. Геометрия.	88				45
11	Тема 3.1. Координаты и векторы	18	16	2		9
12	Тема 3.2. Прямые и плоскости в пространстве.	18	10	8		9
14	Тема 3.3. Многогранники.	18	12	5	1	9
15	Тема 3.4. Тела и поверхности вращения.	8	6	2		4
16	Тема 3.5. Измерения в геометрии.	26	22	4		13
17	Раздел 4. Комбинаторика, статистика и теория вероятностей.	20				10
18	Тема 4.1. Элементы комбинаторики.	8	5	2	1	4
19	Тема 4.2. Элементы теории вероятностей.	11	9	1	1	5
		285				142

ТРЕБОВАНИЯ К РЕЗУЛЬТАТАМ ОБУЧЕНИЯ

В результате изучения учебного предмета «Математика» обучающийся должен **знать:**

XII. значение математической науки для решения задач, возникающих в теории и практике; широту и в то же время ограниченность применения математических методов к анализу и исследованию процессов и явлений в природе и обществе;

XIII. значение практики и вопросов, возникающих в самой математике для формирования и развития математической науки; историю развития

XIV. понятия числа, создания математического анализа, возникновения и развития геометрии;

XV. универсальный характер законов логики математических рассуждений, их применимость во всех областях человеческой деятельности;

XVI. вероятностный характер различных процессов окружающего мира.

АЛГЕБРА

уметь:

XVII. выполнять арифметические действия над числами, сочетая устные и письменные приемы; находить приближенные значения величин и погрешности вычислений (абсолютная и относительная); сравнивать числовые выражения;

XVIII. находить значения корня, степени, логарифма, тригонометрических выражений на основе определения, используя при необходимости инструментальные средства; пользоваться приближенной оценкой при практических расчетах;

XIX. выполнять преобразования выражений, применяя формулы, связанные со свойствами степеней, логарифмов, тригонометрических функций;

использовать приобретенные знания и умения в практической деятельности и повседневной жизни:

XX. для практических расчетов по формулам, включая формулы, содержащие степени, радикалы, логарифмы и тригонометрические функции, используя при необходимости справочные материалы и простейшие вычислительные устройства.

Функции и графики

уметь:

XXI. вычислять значение функции по заданному значению аргумента при различных способах задания функции;

XXII. определять основные свойства числовых функций, иллюстрировать их на графиках;

XXIII. строить графики изученных функций, иллюстрировать по графику свойства элементарных функций;

XXIV. использовать понятие функции для описания и анализа зависимостей величин;

использовать приобретенные знания и умения в практической деятельности и повседневной жизни:

XXV. для описания с помощью функций различных зависимостей, представления их графически, интерпретации графиков.

Начала математического анализа

уметь:

XXVI. находить производные элементарных функций;

XXVII. использовать производную для изучения свойств функций и построения графиков;

XXVIII. применять производную для проведения приближенных вычислений, решать задачи прикладного характера на нахождение наибольшего и наименьшего значения;

XXIX. вычислять в простейших случаях площади и объемы с использованием определенного интеграла;

использовать приобретенные знания и умения в практической деятельности и повседневной жизни:

XXX. решения прикладных задач, в том числе социально-экономических и физических, на наибольшие и наименьшие значения, на нахождение скорости и ускорения.

Уравнения и неравенства

уметь:

XXXI. решать рациональные, показательные, логарифмические, тригонометрические уравнения, сводящиеся к линейным и квадратным, а также аналогичные неравенства и системы;

XXXII. использовать графический метод решения уравнений и неравенств;

XXXIII. изображать на координатной плоскости решения уравнений, неравенств и систем с двумя неизвестными;

XXXIV. составлять и решать уравнения и неравенства, связывающие неизвестные величины в текстовых (в том числе прикладных) задачах.

использовать приобретенные знания и умения в практической деятельности и повседневной жизни:

XXXV. для построения и исследования простейших математических моделей.

ГЕОМЕТРИЯ

уметь:

XXXVI. распознавать на чертежах и моделях пространственные формы; соотносить трехмерные объекты с их описаниями, изображениями;

XXXVII. описывать взаимное расположение прямых и плоскостей в пространстве, аргументировать свои суждения об этом расположении;

XXXVIII. анализировать в простейших случаях взаимное расположение объектов в пространстве;

XXXIX. изображать основные многогранники и круглые тела; выполнять чертежи по условиям задач;

XL. строить простейшие сечения куба, призмы, пирамиды;

XLI. решать планиметрические и простейшие стереометрические задачи на нахождение геометрических величин (длин, углов, площадей, объемов);

XLII. использовать при решении стереометрических задач планиметрические факты и методы;

XLIII. проводить доказательные рассуждения в ходе решения задач;

использовать приобретенные знания и умения в практической деятельности и повседневной жизни:

XLIV. для исследования (моделирования) несложных практических ситуаций на основе изученных формул и свойств фигур;

XLV. вычисления объемов и площадей поверхностей пространственных тел при решении практических задач, используя при необходимости справочники и вычислительные устройства.

КОМБИНАТОРИКА, СТАТИСТИКА И ТЕОРИЯ ВЕРОЯТНОСТЕЙ

уметь:

XLVI. решать простейшие комбинаторные задачи методом перебора, а также с использованием известных формул;

XLVII. вычислять в простейших случаях вероятности событий на основе подсчета числа исходов;

использовать приобретенные знания и умения в практической деятельности и повседневной жизни:

XLVIII. для анализа реальных числовых данных, представленных в виде диаграмм, графиков;

XLIX. для анализа информации статистического характера.

Учебно-методическое обеспечение предмета и перечень используемой литературы.

Основная литература:

1. Лисичкин В.Т., Соловейчик И.Л. Математика в задачах с решениями. - М., Издательство «Лань», 2011.
2. Богомолов Н.В. Практические занятия по математике. - М., Дрофа, 2014.
3. Атанасян Л.С., Бутузов В.Ф., Кадомцев С.Б. и др. Геометрия. Учебник для 10-11 кл. – М., Просвещение, 2009.
4. Алимов Ш.А. Алгебра и начала анализа 10-11 класс. - М., Просвещение, 2009.
5. Мордкович А.Г. и др. Алгебра и начала анализа 10-11 кл.: Учебник. – М., Мнемозина, 2009.
6. Мордкович А.Г. и др. Алгебра и начала анализа 10-11 кл.: Задачник. – М., Мнемозина, 2009.

Дополнительная литература:

1. Мордкович А.Г., Тульчинская Е.Е. Контрольные работы по алгебре и началам анализа для 10 – 11 классов общеобразовательных школ. М., Мнемозина, 2009.

2. Александрова Л.А. Алгебра и начала математического анализа. 10 класс. Самостоятельные работы для учащихся общеобразовательных учреждений. /Под редакцией Мордковича А.Г./ М., Мнемозина, 2009.
3. Александрова Л.А. Алгебра и начала математического анализа. 11 класс. Самостоятельные работы для учащихся общеобразовательных учреждений. /Под редакцией Мордковича А.Г./ М., Мнемозина, 2009.

Методическая литература.

1. Мордкович А. Г. Алгебра и начала математического анализа. 10-11 классы (базовый уровень). Методическое пособие для учителя – М., 2010.
 2. Математика. Тренировочные тематические задания повышенной сложности с ответами для подготовки к ЕГЭ и к другим формам выпускного и вступительного экзаменов. /Сост. Ковалева Г.И., Бузулина Т.И., Безрукова О.Л., Розка Ю.А./ – Волгоград, Учитель, 2010.
 3. Б. Г. Зив. Дидактические материалы. Алгебра и начала анализа. 11 класс. М. 2009.
 4. Тесты. Алгебра и начала анализа, 10 – 11. П.И. Алтынов. Учебно-методическое пособие. М.: Дрофа, 2009.
 5. Ковалёва Г.И. Учебно-тренировочные тематические тестовые задания с ответами по математике для подготовки к ЕГЭ, ч. I, II, III. Волгоград. 2013.
 6. Математика. Еженедельное приложение к газете «Первое сентября».
 7. Математика в школе. Ежемесячный научно-методический журнал.
 8. Денищева Л. О. и др. Алгебра и начала анализа. 10 - 11 класс. Тематические тесты и зачеты для общеобразовательных учреждений. /Под ред. Мордковича А.Г./ – М., Мнемозина, 2009.
- Рабочая программа предусматривает разные варианты дидактико-технологического обеспечения учебного процесса. Она включает кроме демонстрационных печатных пособий раздаточные таблицы, различные рабочие тетради и дидактические материалы, сборники тестов и т.д. Эти печатные материалы могут значительно облегчить работу преподавателя математики, их можно использовать для опроса на уроке и в качестве заданий для самостоятельной работы.

Для **информационно-компьютерной поддержки** учебного процесса предполагается использование следующих программно-педагогических средств, реализуемых с помощью компьютера:

1. CD «1С: Репетитор. Математика» (К и М);
2. CD «Алгебра не для отличников» (НИИ экономики авиационной промышленности);
3. «Математика, 5 - 11».

Для обеспечения плодотворного учебного процесса предполагается использование информации и материалов следующих Интернет-ресурсов:

- <http://www.informika.ru/>; <http://www.edu.ru/>; <http://school-collection.edu.ru/>
- Online тестирование: 5-11 классы : <http://www.kokch.kts.ru/cdo/>
- Педагогическая мастерская, уроки в Интернет и многое другое: <http://teacher.fio.ru>
- Новые технологии в образовании: <http://edu.secna.ru/>
- Путеводитель «В мире науки» для школьников: <http://www.uic.ssu.samara.ru/>
- Мегаэнциклопедия Кирилла и Мефодия: <http://mega.km.ru>
- сайты «Энциклопедия энциклопедий».

ОЦЕНОЧНЫЕ СРЕДСТВА

ВАРИАНТ 1

1. Решить показательное уравнение: $2^{x+3} - 2^x = 112$
2. Решить логарифмическое уравнение: $\lg x + \lg(x+3) = 1$
3. Составить уравнение касательной к параболе $y = x^2 + 6x + 8$ в точке с абсциссой $x_0 = -2$
4. Найти площадь фигуры, ограниченной линиями (сделав рисунок):
 $y = 2x^2$ и $y = 2x + 4$
5. Решить задачу: Осевое сечение цилиндра - квадрат, диагональ которого равна 4 дм. Найти объем цилиндра.
6. Решить логарифмическое неравенство: $\log_5 x > \log_5(3x-4)$

ВАРИАНТ 2

1. Решить показательное уравнение: $7^{2x} - 6 \cdot 7^x + 5 = 0$
2. Решить логарифмическое уравнение: $\log_7(x-1) + \log_7(x-7) = 1$
3. Составить уравнение касательной к параболе $y = x^2 - 4x + 5$ в точке с абсциссой $x_0 = 2$
4. Найти площадь фигуры, ограниченной линиями (сделав рисунок):
 $y = x^2 - 4x + 5$ и $y = x + 1$
5. Решить задачу: В правильной четырёхугольной пирамиде высота 3 см, боковое ребро 5 см. Найти объем пирамиды
6. Решить логарифмическое неравенство: $\log_{0.6}(2x-1) < \log_{0.6} x$

Оценочные средства

ОУД.04. ИСТОРИЯ

Пояснительная записка

Рабочая программа по истории составлена на основе примерной программы учебной дисциплины история Министерства образования и науки РФ. Примерная программа учебной дисциплины история / состав. Гладышев А.В., Чудинов А.В., одобрена ФГУ «ФИРО» Минобразования науки.,2008

Программа разработана в соответствии с «Рекомендациями по реализации образовательной программы среднего (полного) общего образования в образовательных учреждениях начального профессионального и среднего профессионального образования в соответствии с федеральным базисным учебным планом и примерными учебными планами для образовательных учреждений Российской Федерации, реализующих программы общего образования» (письмо Департамента государственной политики и нормативно-правового регулирования в сфере образования Минобрнауки России от 29.05.2007 № 03-1180).

Главной целью школьного образования является развитие ребенка как компетентной личности путем включения его в различные виды ценностной человеческой деятельности: учеба, познания, коммуникация, профессионально-трудовой выбор, личностное саморазвитие, ценностные ориентации, поиск смыслов жизнедеятельности. С этих позиций обучение рассматривается как процесс овладения не только определенной суммой знаний и системой соответствующих умений и навыков, но и как процесс овладения компетенциями. Это определило **цели обучения истории:**

- L. **воспитание** гражданственности, национальной идентичности, развитие мировоззренческих убеждений учащихся на основе осмысления ими исторически сложившихся культурных, религиозных, этнонациональных традиций, нравственных и социальных установок, идеологических доктрин;
- LI. **развитие** способности понимать историческую обусловленность явлений и процессов современного мира, определять собственную позицию по отношению к окружающей реальности, соотносить свои взгляды и принципы с исторически возникшими мировоззренческими системами;
- LIИ. **освоение** систематизированных знаний об истории человечества, формирование целостного представления о месте и роли России во всемирно-историческом процессе;
- LIИИ. **овладение** умениями и навыками поиска, систематизации и комплексного анализа исторической информации;
- LIIV. **формирование** исторического мышления — способности рассматривать события и явления с точки зрения их исторической обусловленности, сопоставлять различные версии и оценки исторических событий и личностей, определять собственное отношение к дискуссионным проблемам прошлого и современности.

Реализация целей обучения на основе компетентностного, личностно-ориентированного и деятельностного подходов определяет следующие **задачи обучения:**

- приобретение исторических знаний и умений;
- овладение обобщенными способами мыслительной, творческой деятельностью;
- освоение компетенций: учебно-познавательной, коммуникативной, рефлексивной, личностного саморазвития, ценностно-ориентационной и профессионально-трудового выбора.

Основу примерной программы составляет содержание, согласованное с требованиями федерального компонента государственного стандарта среднего (полного) общего образования базового уровня.

Программа рассчитана на 171 учебных часов, в том числе 1 час на итоговую работу (диф. зачет)

Содержание учебного материала для учреждений СПО структурировано по проблемно-хронологическому или проблемному принципу. Так, учебный материал по истории России подается в контексте всемирной истории. Отказ от «изоляции» в изучении истории России позволяет формировать у обучающегося целостную картину мира, глубже проследивать исторический путь страны в его своеобразии и сопричастности к развитию

человечества в целом. Кроме того, предлагается интегрированное изложение отечественной и зарубежной истории, преемственность и сочетаемость учебного материала «по горизонтали». Объектом изучения являются основные ступени историко - цивилизационного развития России и мира в целом.

Проводится сравнительное рассмотрение отдельных процессов и явлений отечественной и всеобщей истории, таких, как социально-экономические и политические отношения в странах Европы и на Руси. Раскрываются не только внутренние, но и внешние факторы, влиявшие на развитие страны. Сравнительный анализ позволяет сопоставить социальные, экономические и ментальные структуры, политические и правовые системы, культуру и повседневную жизнь России и зарубежных стран. Особое значение придается роли нашей страны в контексте мировой истории XX—XXI вв.

Важное значение придается освещению «диалога» цивилизаций, который представлен как одна из наиболее характерных черт всемирно-исторического процесса XIX—XXI вв. Подобный подход позволяет избежать дискретности и в изучении новейшей истории России. Рабочая программа по «Истории» реализуется через формирование у учащихся общеучебных умений и навыков, универсальных способов деятельности и ключевых компетенций за счёт использования технологии дифференцированного обучения, технологии организации самостоятельной работы, дидактических материалов, коллективной системы обучения. Дифференцированная технология - решает задачу индивидуального подхода, снижает конфликтные ситуации, позволяет обучающимся работать в соответствии со своим ритмом. Технология организации самостоятельной работы - решает задачу вовлечения обучающихся в самостоятельную познавательную деятельность

Применяемые виды и формы контроля уровня подготовки обучающихся соответствуют Уставу и Положению о промежуточной и итоговой аттестации обучающихся образовательного учреждения.

Рабочая программа предполагает использование учебников:

- Артемов В.В., Лубченков Ю.Н. История Отечества с древнейших времен до наших дней.: Учебник для студентов средних профессиональных учебных заведений.- 8 –е изд., стер. М: Издательский центр «Академия» — М., 2011.

- Уколова В.И., Ревякин А.В. Всеобщая история с древнейших времен до конца 19 века. М,2012.

Планируемый уровень подготовки выпускников на конец учебного года в соответствии с требованиями, установленными федеральными государственными образовательными стандартами, образовательной программой образовательного учреждения прописан в разделе «Требования к уровню подготовки выпускников».

Содержание

Введение. Древнейшая стадия истории человечества (2 часа)

Введение. Древнейшая стадия истории человечества.

Знать и понимать:

- периодизацию древнейшей истории

Уметь:

- анализировать историческую информацию, представленную в разных знаковых системах (текст, карта, таблица, схема)

Цивилизации древнего мира. (6 часа)

Ранние цивилизации, их отличительные черты. Расцвет цивилизаций бронзового века и железный век Востока.

Античная цивилизация. Религии Древнего мира и культурное наследие древних цивилизаций.

Знать и понимать:

- отличительные черты цивилизаций древнего мира

- основные исторические термины и даты.

Уметь:

-устанавливать причинно-следственные связи между явлениями, пространственные и временные рамки изучаемых исторических процессов и явлений.

Цивилизации Запада и Востока в средние века. (12 часов)

Особенности развития цивилизаций Востока в Средние века. Китайско-конфуцианская цивилизация.

Буддизм на Востоке в Средние века. Арабо-мусульманская цивилизация

Становление западноевропейской средневековой цивилизации. Основные черты и этапы развития восточно-христианской цивилизации.

Расцвет западноевропейской средневековой цивилизации. Запад и Восток в эпоху расцвета Средневековья: особенности развития и контактов.

Знать и понимать:

- существенные черты политического устройства средневековых обществ на Западе и Востоке
- религиозные воззрения, ценности, господствующие в средневековых обществах
- основные черты и этапы развития восточно-христианской цивилизации.

Уметь:

- излагать суждения об особенностях развития цивилизаций Востока в Средние века
- проводить поиск исторической информации в источниках разного типа

История России с древнейших времен до конца XVII века. (26 часа)

Восточная Европа: природная среда и человек. Племена и народы Восточной Европы в древности. Восточные славяне в VII—VIII вв. Формирование основ государственности восточных славян. Рождение Киевской Руси. Крещение Руси. Русь и ее соседи в XI—начале XII вв. Древняя Русь в эпоху политической раздробленности. Борьба Руси с иноземными завоевателями. Русь на пути к возрождению. От Руси к России.

Россия в царствование Ивана Грозного. Смута в России начала XVII в. Россия в середине и второй половине XVII в. Русская культура в XIII—XVII вв.

Знать и понимать:

- о восточных славянах, расселение восточнославянских племен и их соседей в древности, о религии восточных славян, об устройстве восточнославянского общества, походах Олега и Святослава,
- внешнюю и внутреннюю политику Владимира, деяния Ярослава Мудрого и Владимира Мономаха,
- причины раздробленности русских княжеств,
- причины и последствия завоевания Руси монголами- татарами.
- политическую ситуацию на Руси в первой половине XIV века, ход сражения Куликовской битвы.
- основные направления внешней политики Ивана III и его сына Василия III
- особенности царствования Ивана Грозного, основные направления его внешней политики,
- сущность, цели, причины опричнины.
- основные тенденции развития русской культуры XIII – XVI веков.
- причины Смутного времени, внутреннюю и внешнюю политику Лжедмитрия I, причины восстания Ивана Болотникова.

Уметь:

- показывать на карте места расселения восточнославянских племен и их соседей, освещать вопрос о происхождении названия «Русь».
- анализировать изменения связанные с образованием единого государства, объяснять взаимосвязь социального и экономического устройства.
- сравнивать христианство с язычеством, объяснять огромную роль и принципиальность этого шага в истории русского государства, анализировать деятельность Ярослава Мудрого и Владимира Мономаха.
- объяснять причины феодальной раздробленности на Руси и причины возвышения Москвы, показывать на карте ход Куликовской битвы,
- анализировать деятельность Ивана III по собиранию русских земель, оценивать его заслугу в падении ордынского ига.
- анализировать состояние России после смерти Ивана Грозного и политику Бориса Годунова,
- оценивать главные достижения русской культуры XIII – XVI веков.

Истоки индустриальной цивилизации: страны Западной Европы в XVI–XVIII в. (14 часов)

Модернизация как процесс перехода от традиционного к индустриальному обществу. Новации в характере мышления, ценностных ориентирах в эпоху Возрождения и Реформации. Великие географические открытия и начало европейской колониальной экспансии Государство и власть в эпоху перехода к индустриальной цивилизации. Эволюция системы международных отношений в раннее Новое время Научная революция и изменения в образе жизни в раннее Новое время. Европа XVII в.: новации в хозяйствовании, образе жизни социальных нормах Век Просвещения. Технический прогресс и Великий промышленный переворот Революции XVIII в. и их значение для утверждения индустриального общества

Знать и понимать:

- основные исторические термины и даты эпохи индустриальной цивилизации;
- современные версии и трактовки важнейших проблем всемирной истории;
- историческую обусловленность современных общественных процессов;

Уметь:

- характеризовать деятелей эпохи Просвещения. устанавливать причинно-следственные связи между явлениями, пространственные и временные рамки изучаемых исторических процессов и явлений;
- определять историческое значение явлений и событий прошлого;
- устанавливать связи между явлениями, понятиями, фактами, делать обобщения, выводы.

Россия в XVIII веке. (8 часов)

Россия в период реформ Петра I. Внутренняя и внешняя политика преемников Петра I (1725–1762 гг.). Россия во второй половине XVIII в. Культура России в середине и во второй половине XVIII в.

Знать и понимать:

- причину внутренних и внешних преобразования Петра I.
- экономическое и социальное положение России в годы правления Петра I.
- причины эпохи дворцовых переворотов.
- внутреннюю политику и внешнюю политику Екатерины I

Уметь:

- характеризовать международную обстановку, в которой оказалась Россия к началу 18 века
- характеризовать Петра I, а так же оценивать его преобразования.
- сравнивать характер правления Петра I и его преемников.
- характеризовать основные направления внутренней и внешней политики в эпоху дворцовых переворотов,
- описывать основные достижения и направления духовной жизни русского народа в XVIII веке.

Становление индустриальной цивилизации (8 часов)

Различные европейские модели перехода от традиционного к индустриальному обществу. Становление гражданского общества

Развитие капиталистических отношений и социальной структуры индустриального общества в XIX в. Особенности духовной жизни нового времени

Знать и понимать:

- основные факты, процессы и явления, характеризующие процесс становления индустриальной цивилизации.
- современные версии и трактовки важнейших проблем всемирной истории;

Уметь:

- различать в исторической информации факты и мнения, исторические описания и исторические объяснения

Процесс модернизации в традиционных обществах Востока. (4 часа)

Традиционные общества Востока в условиях европейской колониальной экспансии Попытки модернизации в странах Востока

Знать и понимать:

- процессы и явления, происходящие в традиционных обществах Востока

Уметь:

- анализировать и давать оценку попыткам модернизации в странах Востока.

Россия в XIX веке. (16 часов)

Россия в первой половине XIX столетия. Власть и реформы в первой половине XIX в. Внешняя политика Александра I и Николая I. Интеллектуальная и художественная жизнь России первой половины XIX в. Россия в эпоху великих реформ Александра II. Пореформенная Россия. Россия в системе международных отношений второй половины XIX в. Интеллектуальная и художественная жизнь пореформенной России Повседневная жизнь населения России в XIX в.

Знать и понимать:

- причины восшествия на престол Александра I

-внутреннюю политику Александра I, причины и последствия восстания декабристов

-реформы Николая I.

-предпосылки, ход, причины поражения России в Крымской войне,

- значительные достижения и наиболее видных деятелей русской культуры в период XIX в.

Уметь:

-характеризовать социально- экономическое положение России в начале XIX века,

-анализировать программы Южного и Северного обществ, доказывать необходимость восстания декабристов,

-характеризовать реформы Николая I.

-выявлять причины поражения России в Крымской войне,

- описывать основные достижения и направления духовной жизни русского народа в первой половине XIX в.

От новой истории к новейшей (24 часа)

Международные отношения в начале XX в. «Прекрасная эпоха»: западное общество в начале XX в. Научно-технический прогресс на рубеже XIX–XX вв. Россия в начале XX в. Первая мировая война Россия в Первой мировой войне Февральская революция в России Приход большевиков к власти в России. Россия в годы гражданской войны и интервенции.

Начало гражданской войны и военная интервенция. Причины гражданской войны. Программа белого движения (генерал А.И.Деникин). Роль крестьянской политики большевиков в развертывании гражданской войны. Продразветка. Чехословацкий мятеж. Военные десанты в Мурманске и на Дальнем Востоке. Покушения на лидеров большевиков. Развертывание красного и белого террора. Совет Рабоче-Крестьянской обороны. Советская республика – военный лагерь. Решающие сражения гражданской войны. Второй этап гражданской войны (осень 1918 – весна 1919 г.). Окончание мировой войны, революция в германии. Усиление иностранной интервенции. Третий этап (весна 1919 – весна 1920 г.). Четвертый этап (апрель – ноябрь 1920 г.). Советско-польская война. Установление советской власти в Закавказье и на Дальнем Востоке. Экономические, социальные, демографические, политические последствия гражданской войны.

Политика «военного коммунизма». «Мобилизационные» и доктринальные причины «военного коммунизма». Продовольственная диктатура. Национализация. Всеобщая трудовая повинность. Чрезвычайный налог. Уравнилельное распределение. Предельная централизация управления экономикой. Итоги и результаты политики «военного коммунизма».

Знать и понимать:

-основные политические события и процессы 1917 г,

-политическое положение России с февраля – октябрь 1917 г.

-социально- экономическую политику большевиков,

-внутреннее и международное положение советской России в в 20-е гг.

Уметь:

-анализировать обстоятельства прехода власти большевиков

- ориентироваться в исторической хронологии, связанной с революциями
- оценивать социально-экономическую политику большевиков
- высказывать свою точку зрения по поводу противоречий и итогов «новой экономической политики».

Между мировыми войнами (10 часов)

Страны Европы в 20-е годы XX в. Запад в 30-е годы XX в. Народы Азии, Африки и Латинской Америки в первой половине XX в. Международные отношения в 20—30-е годы XX в. Строительство социализма в СССР: модернизация на почве традиционализма

Знать и понимать:

- основные факты, процессы и явления, характеризующие целостность отечественной и всемирной истории;
- современные версии и трактовки важнейших проблем отечественной и всемирной истории;

Уметь:

- различать в исторической информации факты и мнения, исторические описания и исторические объяснения;
- устанавливать причинно-следственные связи между явлениями, пространственные и временные рамки изучаемых исторических процессов и явлений

Вторая мировая война (14 часов)

Вторая мировая война: причины, ход, значение. СССР в годы Великой Отечественной войны. Военные действия летом и осенью 1942 г. Оборона Сталинграда. Курская битва. Форсирование Днепра. Освобождение Украины, Крыма, Белоруссии, Молдавии. Капитуляция Германии. Разгром Японии. Яско-Кишиневская операция. Освобождение Румынии. Вступление советских войск в Болгарию, Югославию. Освобождение Польши, Венгрии, Чехословакии. Берлинская операция. Безоговорочная капитуляция Германии. Разгром Японии. Партизанское движение в тылу врага.. Значение и цена победы.

Знать и понимать:

- стратегическое положение и основные черты внутренней и внешней политики СССР накануне Второй мировой войны
- основные события начального периода Великой Отечественной Войны,
- ход и результаты военных действий 1942-1943гг.
- заключительный этап Великой Отечественной войны

Уметь:

- характеризовать внутреннюю и внешнюю политику СССР накануне Второй мировой войны,
- осознавать историческое значение подвига советского народа,
- самостоятельно работать с учебным текстом, анализировать мемуарные источники

Мир во второй половине XX века. (6 часов)

«Холодная война». Научно-технический прогресс. Страны Азии, Африки и Латинской Америки

Знать и понимать:

- основные события, связанные с «холодной войной»
- процессы и явления, связанные с научно-техническим прогрессом.

Уметь:

- устанавливать причинно-следственные связи между явлениями, пространственные и временные рамки изучаемых исторических процессов и явлений

СССР в 1945–1991 годы (10 часов)

СССР в послевоенный период: углубление традиционных начал в советском обществе. Советский Союз в период частичной либерализации режима. СССР в конце 1960-х — начале 1980-х годов. СССР в период перестройки

Знать и понимать:

- основные тенденции и противоречия развития СССР в 1945-1953гг,
- политическое и экономическое развитие нашей страны после смерти Сталина,
- специфику внутривластного курса Л.И. Брежнева
- причину, предпосылки политики перестройки советского общества,

-ключевые проблемы и тенденции социально- политического развития России в 90-е годы.

Уметь:

-оценивать международное положение и внешнюю политику СССР в 1945-1953гг.

-анализировать достижения и противоречия в развитии СССР в годы «оттепели»

-характеризовать основные тенденции развития социально- экономической жизни СССР периода «застоя».

-оценивать результаты экономических реформ и политического раскола периода правления М.С.Горбачева,

-характеризовать основные результаты развития России в 90-е годы.

Россия и мир на рубеже XX–XXI веков (16 часов)

Россия в условиях крутого перелома. Общественно-политическое развитие. Становление российской государственности. Формирование управленческой структуры. Рост угрозы распада России, противостояние региональной и центральной власти. Федеральный договор 1992 г. Превращение России в конституционно-договорную федерацию. Борьба за власть между исполнительными и законодательными органами. Противостояние 1993 г.: политический кризис. Расстрел «Белого дома». Выборы 12 декабря 1993 г. Референдум по проекту Конституции. Активизация реформ. Выборы в Государственную Думу 1995 г. Президентские выборы 1996 г. Социально-экономическое развитие России после распада СССР. Проблема перехода к рыночным отношениям. Задача макроэкономической стабилизации. «Шоковая терапия». Рост цен, падение уровня жизни. Корректировка реформ. Ход приватизации. Социальное расслоение. Сложившаяся социально-экономическая система. Внешняя политика. Изменение внешнеполитических приоритетов. Приоритет отношений со странами «ближнего зарубежья». Образование СНГ. Влияние России на судьбу «постсоветского пространства». Внешнеполитические вызовы России рубежа XXI в. Перспективы Российской цивилизации. Российская Федерация на современном этапе. Мир в XXI в.

Знать и понимать:

- процессы и явления, связанные, происходящие в РФ.

Уметь:

-устанавливать причинно-следственные связи между явлениями, пространственные и временные рамки изучаемых исторических процессов и явлений.

Итоговая работа (1 час)

Учебно-тематический план.

№ п/п	Наименование разделов и тем	Всего часов	В том числе на:			Примерное количество часов на самостоятельные работы учащихся
			уроки	Тестовые работы	Контрольные работы	
1.	Введение. Древнейшая стадия истории человечества.	2	2			1
2.	Цивилизации Древнего мира	6	6			3
3.	Цивилизации Запада и Востока в Средние века	12	12			6
4.	История России с древнейших времен до конца XVII века	26	26			13
5.	Истоки индустриальной цивилизации: страны Западной Европы в XVI—XVIII вв	14	14			7
6.	Россия в XVIII веке	8	8			4

7.	Становление индустриальной цивилизации	8	8			4
8	Процесс модернизации в традиционных обществах Востока	4	4			2
9	Россия в XIX веке	16	16			8
10	От Новой истории к Новейшей	24	24			12
11	Между мировыми войнами	10	10			5
12	Вторая мировая война	14	14			7
13	Мир во второй половине XX века	6	6			3
14	СССР в 1945-1991 гг.	10	10			5
15	Россия и мир на рубеже XX—XXI веков	10	10			5
	Итоговое повторение	1	1			-
<i>В нижней части таблицы часы суммируются</i>						
Итого:		171	171			85

ТРЕБОВАНИЯ К РЕЗУЛЬТАТАМ ОБУЧЕНИЯ

(технический, естественно-научный, социально-экономический профили)

В результате изучения учебной дисциплины «История» обучающийся должен

знать/понимать:

- основные факты, процессы и явления, характеризующие целостность отечественной и всемирной истории;
- периодизацию всемирной и отечественной истории;
- современные версии и трактовки важнейших проблем отечественной и всемирной истории;
- особенности исторического пути России, ее роль в мировом сообществе;
- основные исторические термины и даты;

уметь:

- анализировать историческую информацию, представленную в разных знаковых системах (текст, карта, таблица, схема, аудиовизуальный ряд);
- различать в исторической информации факты и мнения, исторические описания и исторические объяснения;
- устанавливать причинно-следственные связи между явлениями, пространственные и временные рамки изучаемых исторических процессов и явлений;
- представлять результаты изучения исторического материала в формах конспекта, реферата, рецензии;

использовать приобретенные знания и умения в практической деятельности и повседневной жизни для:

- определения собственной позиции по отношению к явлениям современной жизни, исходя из их исторической обусловленности;
- использования навыков исторического анализа при критическом восприятии получаемой извне социальной информации;

- соотнесения своих действий и поступков окружающих с исторически возникшими формами социального поведения;
- осознания себя как представителя исторически сложившегося гражданского, этнокультурного, конфессионального сообщества, гражданина России.

Учебно-методическое обеспечение предмета и перечень используемой литературы.

Для обучающихся

- Артемов В.В., Лубченко Ю.Н. История: учебник. — М., 2011.
 Богуславский В.В. Правители России: Биографический словарь. — М., 2012.
 Дайнес В.О. История России и мирового сообщества. Хроника событий. — М., 2011.
 История. 11 класс. Тематический контроль. — М., 2014.
 Кишенкова. Сборник тестовых заданий. История России. Старшая школа. 10—11 кл. — М., 2010.
 История Государства Российского. Жизнеописания. Т. 1—9. — М., 1996—2001.

Для учителя

- Анисимов Е. В. Юный град. Петербург времен Петра Великого. — СПб., 2008.
 Анисимов Е. В. Анна Иоанновна. — М., 2008.
 Анисимов Е. В. Елизавета Петровна. — М., 2007.
 Арзаканян М.Ц., Ревякин А.В., Уваров П.Ю. История Франции. — М., 2005.
 Война в Корее. — СПб., 2000.
 Волковский Н.Л. История информационных войн. — М., 2003.
 Галактионов М. Париж 1914. — М., 2001.
 Генифе П. Политика революционного террора 1789—1794. — М., 2003.
 Герцог Х. Арабо-израильские войны. — М., 2004.
 Губер П. Мазарини. — М., 2000.
 Дарнтон Р. Великое кошачье побоище и другие эпизоды из истории французской культуры. — М., 2002.
 Деломо Ж. Грех и страх: формирование чувства вины в цивилизации Запада (XIII—XVIII вв.). — Екатеринбург, 2003.
 Дроз Ж. История Германии. — М., 2005.
 Дуршмид Э. Победы, которых могло не быть. — М., 2000.
 Зайончковский А.М. Первая мировая война. — М., 2000.
 Ивашко М.И. История России в таблицах и схемах в 3 ч.: учеб. пособие. — М., 2006.
 Ивашко М.И. История России. Ч. 1. Вторая половина IX—XVI вв. Плакаты. — М., 2007.
 Ивашко М.И. Отечественная история. XX век. Учебное пособие в схемах. — М., 2006.
 Исторический лексикон. История в лицах и событиях: XVII век. — М., 2006.
 Исторический лексикон. История в лицах и событиях: XVIII век. — М., 2006.
 Кенигсбергер Г. Европа раннего Нового времени, 1500—1789. — М., 2006.
 Лавренев С., Попов В. Советский Союз в локальных войнах и конфликтах. — М., 2002.
 Ленотр Ж. Повседневная жизнь Версаля при королях. — М., 2003.
 Марчук М.М., Ларин Е.А., Мамонтов С.П. История и культура Латинской Америки (от доколумбовых цивилизаций до 1918 года). — М., 2005.
 Мезин С. А. История русской культуры X — XVIII вв. — М., 2003.
 Мелин Я., Юханссон А.В., Хеденборг С. История Швеции. — М., 2007.
 Метивье Ю. Франция в XVI—XVIII вв. от Франциска I до Людовика XV. — М., 2005.
 Мир Просвещения. Исторический словарь. — М., 2008.
 Мыльников А. С. Петр III: Повествование в документах и версиях. — М., 2006.
 Национальная идея в Западной Европе в Новое время. — М., 2009.
 Озуф М. Революционный праздник: 1789—1799. — М., 2008.
 Отечественная история. История России с древнейших времен до 1917 г. Энциклопедия. Т. 1—3. — М., 1994—2008.
 Павленко Н. И. Екатерина I. — М., 2008.
 Павленко Н. И. Екатерина Великая. — М., 2008.

- Посконина О.И. История Латинской Америки (до XX века). — М., 2005.
- Прокопьев А.Ю. Германия в эпоху религиозного раскола, 1555—1648. — СПб., 2007.
- Смирнов А. Арабо-израильские войны. — М., 2006.
- Сьюк У. Корейская война. — М., 2004.
- Типельскирх К. Вторая мировая война (любое издание).
- Тольятти П. Лекции о фашизме. Ч. 1—3. — М., 2011.
- Хеншелл Н. Миф абсолютизма. — СПб., 2008.
- Черников И. Гибель империи. — М., 2004.

Рабочая программа предусматривает разные варианты дидактико-технологического обеспечения учебного процесса. Она включает дидактические материалы, сборники тестов и т.д. Эти печатные материалы могут значительно облегчить работу преподавателя истории, их можно использовать для опроса на уроке и в качестве заданий на дом.

Для **информационно-компьютерной поддержки** учебного процесса предполагается использование следующих программно-педагогических средств, реализуемых с помощью компьютера:

4. CD «Энциклопедия Кирилла и Мефодия»
5. CD «Энциклопедия истории России».

Для обеспечения плодотворного учебного процесса предполагается использование информации и материалов следующих Интернет – ресурсов:

- Министерство образования РФ: <http://www.informika.ru/>; <http://www.ed.gov.ru/> ;
<http://www.edu.ru/>
- Педагогическая мастерская, уроки в Интернет и многое другое: <http://teacher.fio.ru>
- Новые технологии в образовании: <http://edu.secna.ru/main/>
- Путеводитель «В мире науки» для школьников: <http://www.uic.ssu.samara.ru/~nauka/>
- сайты «Энциклопедий энциклопедий», например: <http://www.encyclopedia.ru/>

ОЦЕНОЧНЫЕ СРЕДСТВА
Вопросы для аттестации (диф.зачета):

1. Древнейшая стадия истории человечества. Ранние цивилизации, их отличительные черты. Расцвет цивилизаций бронзового века и железный век Востока
2. Античная цивилизация. Религии Древнего мира и культурное наследие древних цивилизаций
3. Особенности развития цивилизаций Востока в Средние века. Китайско-конфуцианская цивилизация
4. Буддизм на Востоке в Средние века. Арабо-мусульманская цивилизация
5. Становление западноевропейской средневековой цивилизации. Основные черты и этапы развития восточно-христианской цивилизации
6. Восточная Европа: природная среда и человек. Племена и народы Восточной Европы в древности
7. Восточные славяне в VII—VIII вв. Формирование основ государственности восточных славян
8. Рождение Киевской Руси. Крещение Руси
9. Русь и ее соседи в XI—начале XII вв.
10. Древняя Русь в эпоху политической раздробленности
11. Борьба Руси с иноземными завоевателями
12. Россия в царствование Ивана Грозного
13. Смута в России начала XVII в.
14. Россия в середине и второй половине XVII в. Русская культура в XIII—XVII вв.
15. Новации в характере мышления, ценностных ориентирах в эпоху Возрождения
16. Великие географические открытия и начало европейской колониальной экспансии
17. Технический прогресс и Великий промышленный переворот. Революция XVIII в. и их значение для утверждения индустриального общества
18. Россия в годы правления Петра Великого.
19. Преобразования Петра Великого.
20. Эпоха дворцовых переворотов.
21. «Посвященный абсолютизм». Внешняя политика России во второй половине XVIII века.
22. Развитие культуры во второй половине XVIII века.
23. Особенности духовной жизни нового времени
24. Традиционные общества Востока в условиях европейской колониальной экспансии. Попытки модернизации в странах Востока
25. Начало правления Александра I.
26. Отечественная война 1812 года.
27. Восстание декабристов. Внешняя политика при Николае I.
28. Русская культура первой четверти XIX века.
29. Отмена крепостного права. Великие реформы 60-70-х годов XIX века
30. Внутренняя политика при Александре III. Культура России во второй половине XIX века.
31. Россия при Николае II.
32. «Прекрасная эпоха»: западное общество в начале XX в.
33. Страны Европы в 20-е годы XX в.
34. «Холодная война»
35. Страны Азии, Африки и Латинской Америки
36. Запад в 30-е годы XX в. Народы Азии, Африки и Латинской Америки в первой половине XX в.
37. Революция 1905-1907 гг.
38. Реформы Столыпина. Россия между двумя революциями.
39. Февральская революция 1917 г.
40. Россия в годы Гражданской войны.
41. СССР в 20-30-е годы.
42. СССР накануне Великой Отечественной Войны.

- 43. Битва за Москву. Коренной перелом в ходе войны.
- 44. Освобождение СССР. Конец войны.
- 45. СССР в 1945-1953 гг.
- 46. СССР в 1953-1964 гг.
- 47. СССР в 1964-1985 гг.
- 48. СССР в годы перестройки.
- 49. Россия на новом переломе истории (90-е годы).
- 50. Мир в XXI в

ОУД,05. ФИЗИЧЕСКАЯ КУЛЬТУРА

СОДЕРЖАНИЕ

1.	ПАСПОРТ ДИСЦИПЛИНЫ.....	ПРОГРАММЫ УЧЕБНОЙ
2.	СТРУКТУРА И СОДЕРЖАНИЕ ДИСЦИПЛИНЫ.....	УЧЕБНОЙ
3.	УСЛОВИЯ РЕАЛИЗАЦИИ ПРОГРАММЫ ДИСЦИПЛИНЫ.....	УЧЕБНОЙ
4.	КОНТРОЛЬ И ОЦЕНКА РЕЗУЛЬТАТОВ ОСВОЕНИЯ ДИСЦИПЛИНЫ.....	УЧЕБНОЙ

1. ПАСПОРТ ПРОГРАММЫ УЧЕБНОЙ ДИСЦИПЛИНЫ «ФИЗИЧЕСКАЯ КУЛЬТУРА»

1.1. Область применения программы

Рабочая программа учебной дисциплины является частью образовательной программы в соответствии с ФГОС по профессии среднего профессионального образования (далее СПО) 35.01.14 «Мастер по техническому обслуживанию и ремонту машинно-тракторного парка».

1.2. Место дисциплины в структуре основной профессиональной образовательной программы:

дисциплина входит в общий гуманитарный и социально-экономический цикл.

1.3. Цели и задачи дисциплины – требования к результатам освоения дисциплин

В результате освоения учебной дисциплины студент должен **уметь**:

- использовать физкультурно-оздоровительную деятельность для укрепления здоровья, достижения жизненных и профессиональных целей.

В результате освоения учебной дисциплины студент должен **знать**:

- о роли физической культуры в общекультурном, профессиональном и социальном развитии человека; основы здорового образа жизни.

1.4. Рекомендуемое количество часов на освоение программы дисциплины:

максимальной учебной нагрузки студента - 256 часов, в том числе:

обязательной аудиторной учебной нагрузки студента - 171 час;

самостоятельной работы студента – 85 часов.

2. СТРУКТУРА И СОДЕРЖАНИЕ УЧЕБНОЙ ДИСЦИПЛИНЫ «ФИЗИЧЕСКАЯ КУЛЬТУРА»

2.1. Объем учебной дисциплины и виды учебной работы

Виды учебной работы	Объем часов
Максимальная учебная нагрузка (всего)	256
Обязательная учебная нагрузка (всего)	171
в том числе:	
практические занятия	167
теоретические занятия	4
Самостоятельная работа студента (всего)	85
Итоговая аттестация в форме дифференцированного зачета	

2.2. Тематический план и содержание учебной дисциплины

«Физическая культура»

Наименование разделов и тем	Содержание учебного материала, лабораторные и практические работы, самостоятельная работа студентов, курсовая работа (проект)	Объем часов	Уровень освоения
1	2	3	4
Раздел 1. Теоретические основы физической культуры	<p>Основные понятия данной темы: физическая культура, физическое воспитание, физическое развитие, физическая и функциональная подготовленность, профессионально-прикладная физическая подготовка</p> <p>Основные понятия данной темы: организм человека, адаптация, двигательная активность, максимальное потребление кислорода, гиподинамия, гипокинезия, гипоксия</p> <p>Основные понятия данной темы: здоровье, образ жизни, дееспособность, трудоспособность, самооценка</p> <p>Основные понятия данной темы: физические способности (качества), коррекция телосложения, акцентированное и комплексное развитие физических качеств</p> <p>Болезни, вызываемые воздействием никотина на организм; степени вреда, наносимого табакокурением на организм подростка, занимающегося физической культурой и спортом</p> <p>Социальные проблемы человека, страдающего алкогольной зависимостью, болезни, возникающие вследствие употребления алкоголя</p> <p>Основные понятия данной темы: общая и специальная физическая подготовка, двигательные умения и навыки, объем и интенсивность занятий</p> <p>Основные понятия данной темы: массовый спорт, спорт высших достижений, система спортивных соревнований, международное спортивное движение</p> <p>Основные понятия данной темы: профессионально-прикладная физическая подготовка (ППФП), прикладные умения и навыки, прикладные виды спорта</p>	4	4
Самостоятельная работа Выполнение домашних заданий по теме. «Теоретические основы физической культуры»		4	
Раздел 2. Легкая атлетика		46	
Тема 2.1: Бег на 100м по частям	Практические занятия	10	
	Техника безопасности на уроках легкой атлетики. Изучение техники бега на 100 м. по частям		
	Изучение техники бега на 100 м. в целом		
	Совершенствование техники бега на 100 м		
	Бег на 100 м		
Контрольный норматив Бег на 100 м			
Тема 2.2: Бег на 2000-3000м	Практические занятия	10	
	Изучение техники бега на дистанцию 2000-3000 м		
	Совершенствование техники бега на 2000-3000 м		

	Развитие выносливости		
	Бег на дистанцию 2000- 3000 м		
	Бег на дистанцию 2000-3000 м		
	Контрольный норматив Бег на 2000м (девочки), бег на 3000 м (мальчики)		
Тема 2.3: Прыжок в длину	Практические занятия	8	
	Прыжок в длину способом «согнув ноги». Изучение техники разбега, отталкивания и полета		
	Изучение техники приземления. Прыжок в длину способом «согнув ноги» в целом		
	Совершенствование техники прыжка в длину способом «согнув ноги»		
	Прыжок в длину способом «согнув ноги»		
	Контрольный норматив Прыжок в длину с места Прыжок в длину с разбега		
Тема 2.4 : Метание	Практические занятия	8	
	Метание теннисного мяча		
	Метание гранаты		
	Контрольный норматив Метание гранаты 500гр (девочки) Метание гранаты 700гр (мальчики)		
Тема 2.5 : Эстафетный бег	Практические занятия	6	
	Контрольный норматив Эстафетный бег 4×200м (девочки) Эстафетный бег 4×400м (мальчики)		
Тема 2.6 : Челночный бег	Практические занятия	4	
	Контрольный норматив Челночный бег 10×10м		
Самостоятельная работа Выполнение домашних заданий по разделу 2 «Легкая атлетика»		23	

Раздел 3: Гимнастика		29	
Тема 3.1.: Кувырок	Практические занятия	8	
	Техника безопасности на занятиях по гимнастике. Изучение техники		
	Изучение техники выполнения кувырка назад		
	Совершенствование техники выполнения кувырков		
Тема 3.2: Стойка на руках	Практические занятия	2	
	Изучение техники выполнения стойки на руках с опорой на стену		
	Совершенствование техники выполнения стойки на руках с опорой на стену		
Тема 3.3: Акробатика	Практические занятия	3	
	Изучение комбинации на акробатике.		
	Совершенствование комбинации на акробатике. Комбинация на акробатике.		
	Контрольный норматив Комбинация на акробатике	2	
Тема 3.4 : Опорный прыжок	Практические занятия	6	
	Опорный прыжок. Изучение техники прыжка, ноги врозь по частям.		
	Выполнение прыжка, ноги врозь в целом.		
	Совершенствование прыжка, ноги врозь.		
	Прыжок, ноги врозь .		
	Контрольный норматив Прыжок ноги врозь		
Тема 3.5: Комбинация на брусьях	Практические занятия	4	
	Брусья. Изучение комбинации на брусьях по частям.		
	Выполнение комбинации на брусьях в целом		
	Совершенствование комбинации на брусьях		
	Комбинация на брусьях		
	Контрольный норматив Комбинация на брусьях		
Тема 3.6: Комбинация на перекладине	Практические занятия	4	
	Перекладина. Изучение комбинации на перекладине по частям		
	Выполнение комбинации на перекладине в целом		
	Совершенствование комбинации на перекладине		
	Комбинация на перекладине		
	Контрольный норматив Комбинация на перекладине		
Самостоятельная работа:		16	
Выполнение домашних заданий по разделу 3 «Гимнастика»			
Раздел 4: Лыжная подготовка		32	
Тема 4.1 Подготовительные упражнения	Практические занятия	10	
	Техника безопасности на занятиях лыжной подготовки. Подбор инвентаря		
	Строевые упражнения с лыжами		
Тема 4.2 Техника ходов	Практические занятия		

	Изучение техники одновременных ходов	22	
	Совершенствование техники одновременных ходов		
	Прохождение дистанции 3 км изученными ходами		
	Изучение техники попеременно-двухшажного хода		
	Совершенствование техники попеременно-двухшажного хода		
	Преодоление препятствий		
	Контрольный норматив Прохождение дистанции 3км изученными ранее ходами Прохождение дистанции 5км изученными ранее ходами		
Самостоятельная работа: Выполнение домашних заданий по разделу 4 «Лыжная подготовка»		16	
Раздел 5 Волейбол		60	
Тема 5.1 Техника игры	Практические занятия	30	
	Техника безопасности на занятиях волейболом. Изучение техники верхней передачи вперед		
	Изучение техники верхней боковой передачи и верхней передачи назад		
	Совершенствование верхней передачи мяча вперед, назад, боковой		
	Изучение техники нижней передачи вперед		
	Изучение техники нижней передачи назад и нижней боковой передачи		
	Совершенствование нижней передачи мяча вперед, назад, боковой		
	Контрольные нормативы Передача мяча в парах		
Тема 5.2 Двухсторонняя игра	Практические занятия	30	
	Двухсторонняя игра с заданием		
	Изучение техники выполнения нижней прямой и нижней боковой подач		
	Совершенствование техники выполнения нижней прямой и нижней боковой подач		
	Контрольный норматив Выполнение передачи мяча на точность		
	Двухсторонняя игра с заданием		
	Изучение техники выполнения верхней прямой и верхней боковой подач		
	Совершенствование техники выполнения верхней прямой и верхней боковой подач		
	Изучение техники приема мяча снизу после подачи		
	Совершенствование техники приема мяча снизу после подачи		
	Учебная игра		
	Совершенствование изученных элементов волейбола		
Самостоятельная работа Выполнение домашних заданий по разделу 5 «Волейбол».		26	
Всего		171	

3. УСЛОВИЯ РЕАЛИЗАЦИИ ПРОГРАММЫ ДИСЦИПЛИНЫ «ФИЗИЧЕСКАЯ КУЛЬТУРА»

3.1. Требования к минимальному материально-техническому обеспечению

Реализация программы дисциплины требует наличия спортивного зала, спортивной площадки.

Оборудование: спортивный инвентарь.

Технические средства обучения: компьютер с лицензионным программным обеспечением и мультимедиапроектором.

3.2. Информационное обеспечение обучения

Основные источники:

1. Барчуков, И.Г. Теория и методика физического воспитания и спорта: учебн. для использования в учебном процессе образовательных учреждений, реализующих программы СПО / И. С. Барчуков. М.: КноРус, 2011.
2. Григорьев, О.А. Теоретические основы спортивной подготовки и тренировки: учеб. пособ. / Григорьев О.А. – М.: Еврошкола, 2010.

Дополнительные источники:

1. Пехлецкий, Н.Н. Физическая культура для средних специальных учебных заведений: примерная программа / Н.Н. Пехлецкий, Г.И. Погодин, В.Г. Щербаков, Р.Л. Полтиевич. – М., 2003.
3. Пузырь, Ю.П. Примерная комплексная программа и методические рекомендации по предмету «Физическая культура» для учащихся профессиональных училищ / Ю.П. Пузырь, И.П. Залетаев и др. – М.: Школьная книга, 2003.
4. Холодов, Ж.К. Теория и методика физического воспитания и спорта / Кузнецов В.С. – М.: Академия, 2000.
5. Журнал «Физкультура и спорт». ФиС: Золотая библиотека здоровья [Электронный ресурс] // Режим доступа: URL: <http://www.fismag.ru> от 20.12. 2009.

4. КОНТРОЛЬ И ОЦЕНКА РЕЗУЛЬТАТОВ ОСВОЕНИЯ ДИСЦИПЛИНЫ «ФИЗИЧЕСКАЯ КУЛЬТУРА»

Контроль и оценка результатов освоения дисциплины осуществляется преподавателем в процессе проведения практических занятий и лабораторных работ, тестирования, а также выполнения студентами индивидуальных заданий, проектов, исследований.

Результаты обучения (освоенные умения, усвоенные знания)	Формы и методы контроля и оценки результатов обучения
Умения: использовать физкультурно-оздоровительную деятельность для укрепления здоровья, достижения жизненных и профессиональных целей	сдача контрольных нормативов
Знания: о роли физической культуры в общекультурном, профессиональном и социальном развитии человека; основы здорового образа жизни	тестирование, реферат

Оценочные средства
ОУД.05 «Физическая культура»

Общее количество вопросов: 250

Тест по дисциплине «Физическая культура».

Список тем:

- Контроль и самоконтроль физического состояния
- Оздоровительная физическая культура
- Основы жизнедеятельности организма при занятиях физкультурой
- Основы здорового образа жизни студента
- Практические основы физического воспитания
- Спорт в системе физического воспитания
- Теоретические и методические основы физического воспитания
- Учебный труд и повышение его эффективности средствами физкультуры
- Физкультура в общекультурной и профессиональной подготовке студентов
- и ещё 25 вопросов из других тем

1. В каких видах спорта ярко выражено целостно-акцентированное воздействие на развитие двигательных и тесно сопряженных с ними способностей, имеющих существенное значение для совершенствования в профессиональной деятельности?

- в профессионально-прикладных видах спорта

2. Для какого рода деятельности характерна малая мышечная нагрузка, работа в сидячем положении, реже $\frac{3}{4}$ стоя, и большое нервно-мышечное напряжение?

- для профессий, связанных с умственным трудом

3. К какой группе профессий относятся рабочие конвейеров и автоматических линий?

- к профессиям, связанным с легкими однообразными движениями

4. К какой группе профессий относятся рабочие-станочники?

• к профессиям, связанным со всевозможными станками, механическими приспособлениями и инструментами

5. К какой группе профессий относятся следующие из них инженеры, врачи, техники, программисты, научные работники, операторы, преподаватели?

- к профессиям, связанным с умственным трудом

6. К какой группе профессий относятся следующие из них каменщик, грузчик, лесоруб, кузнец, формовщик?

• к профессиям, связанным с тяжелым физическим трудом, с большими энергетическими затратами

7. Как называются упражнения, посредством которых вырабатывают двигательные умения и навыки, находящие применение в обычных условиях профессиональной деятельности или в экстремальных условиях, вероятных в ней?

- общеприкладные упражнения

8. Какая задача профессионально-прикладной физической подготовки приобретает особое значение тогда, когда средовые условия профессиональной деятельности резко отличаются от комфортных (чреватые перегревом или переохлаждением тела, вибрационными или шумовыми перегрузками, недостатком кислорода во вдыхаемом воздухе и т. д.)?

• повышение степени резистентности организма по отношению к неблагоприятным воздействиям средовых условий, в которых протекает трудовая

деятельность, содействие увеличению его адаптационных возможностей, сохранению и упрочению здоровья

9. Какие виды спорта являются собственно-прикладными для военнослужащих и оперативных работников органов МВД?

- ряд прикладных спортивных многоборий и единоборств

10. Какие по форме упражнения используют в процессе профессионально-прикладной физической подготовки для воспитания общей выносливости?

- аэробный бег и другие упражнения циклического характера

11. Какова цель профессионально-прикладной физической подготовки?

• достижение психофизической готовности человека к успешной профессиональной деятельности

12. Какой вариант профессионально-прикладной физической подготовки применителен по отношению к представителям гуманитарных и подобных профессий?

- первый вариант ППФП

13. Какой вариант профессионально-прикладной физической подготовки применителен по отношению к представителям тех профессий, где значение ППФП очень велико (например, в подготовке летного состава в авиации, подводников, космонавтов и т.п.)?

• третий вариант ППФП

14. Какой вариант сочетания профессионально-прикладной физической подготовки (ППФП) и общей физической подготовки (ОФП), предлагаемый В. И. Ильиничем, является промежуточным и применим к тем профессиям, где условно роль ОФП и ППФП примерно равны?

- второй вариант

15. Какой вид спорта не является собственно-прикладным для готовящихся стать профессиональными водителями автотранспорта?

- планерный спорт

16. Какой подход чаще всего выражен в комплексе упражнений и методике профессионально-прикладной гимнастики?

- аналитический подход

17. Когда в нашей стране начала формироваться профессионально-прикладная физическая подготовка (ППФП)?

- в 30-е годы XX века

18. На сколько групп можно условно разделить профессии по видам труда?

- на 4 группы

19. На чем в основном базируется методика профессионально-прикладной физической подготовки?

• на последовательном воплощении общепедагогических принципов и основополагающих принципов методики физического воспитания

20. От чего существенно зависит результативность многих видов профессионального труда?

- от специальной физической подготовленности

21. Представители какой группы профессий поднимают за смену несколько тонн условного груза в положении стоя, прилагая очень большие физические усилия?

• профессий, связанных с тяжелым физическим трудом, с большими энергетическими затратами

22. С чем должна быть тесно связана профессионально-прикладная физическая подготовка?

- с общей физической подготовкой (ОФП)

23. Что из перечисленного не относится к основным физиологическим показателям, которые необходимо учитывать при оценке степени тяжести труда?

- температура тела

24. Что имеет важнейшее значение для рационального построения профессионально-прикладной физической подготовки?

- обеспечение органической взаимосвязи, единства общей и специальной физической подготовки

25. Что практикуют в качестве одной из эффективных форм организации и интенсификации занятий по профессионально-прикладной физической подготовке?

- соревнования в профессионально-прикладных упражнениях

Контроль и самоконтроль физического состояния

26. Как называется количество воздуха, которое индивидуум способен выдохнуть после максимально глубокого вдоха?

- жизненная емкость легких

27. Как называется привычная поза непринужденно стоящего человека без активного мышечного напряжения?

- осанка

28. Как называется система врачебных мероприятий, направленных на укрепление здоровья спортсменов, длительное сохранение их высокой спортивной работоспособности, на предупреждение и выявление ранних признаков нарушений в состоянии здоровья, перетренированности и перенапряжения?

- диспансерное наблюдение

29. Какая форма врачебного контроля позволяет составить представления о правильности и эффективности проведенных занятий физической культурой и спортом?

- повторные (ежегодные) врачебные обследования

30. Какая форма грудной клетки чаще всего наблюдается у спортсменов?

- цилиндрическая

31. Какова задержка дыхания на вдохе (проба Штанге) у здоровых взрослых людей?

- 40-50 секунд

32. Какова задержка дыхания на выдохе (проба Генчи) тренированных людей?

- до 90 сек и более

33. Какова основная цель врачебного контроля в процессе физического воспитания студентов вузов?

- содействие максимальному использованию средств и методов физической культуры и спорта для укрепления их здоровья, повышения функциональных возможностей организма для достижения ими высоких спортивных результатов

34. Какого вида педагогического контроля не существует?

- контроля над техникой упражнений

35. Какой контроль в процессе физического воспитания направлен на изучение состояния здоровья, физического развития, физической

(функциональной) подготовленности занимающихся и влияния на систему организма человека посредством физических упражнений?

- врачебный контроль

36. Какой метод оценки физического развития основан на том, что физическое развитие различных частей тела взаимосвязано между собой; эта связь может быть положительной, когда при увеличении, например роста, увеличивается вес тела, и отрицательной, при которой одно увеличение вызывает уменьшение другого?

- метод корреляции

37. Какой осмотр при оценке физического развития дает возможность оценить телосложение, состояние опорно-двигательного аппарата (форму грудной клетки, ног, рук, стопы), осанку?

- внешний осмотр (соматоскопия)

38. Какой тип осанки считается нормальным?

- прямой

39. Какой формы врачебного контроля не существует?

- контрольного обследования

40. После подъема на 4-й этаж ваш пульс составил 105 уд/мин. Каково состояние вашей сердечно-сосудистой системы?

- хорошее

41. Признаками какого типа сложения человека являются короткие конечности, массивная костная система, короткая и толстая шея, широкая, короткая грудная клетка, хорошо развитая мускулатура?

- гиперстенического типа

42. Разница в пульсе при ортостатической пробе составила 10 уд/мин. О чем это свидетельствует?

- о хорошей физической тренированности

43. С какой целью проводится педагогический контроль?

• чтобы проверить, насколько соответствует педагогическое воздействие повышению эффективности учебно-тренировочных занятий

44. Что из перечисленного не составляет массу тела?

- кожный покров

45. Что из перечисленного относится к объективным данным самоконтроля?

- масса тела

46. Что из перечисленного относится к субъективным данным самоконтроля?

- самочувствие

47. Что собой представляют дополнительные врачебные обследования?

• обследования, которые проводятся перед соревнованиями, после перенесенных заболеваний и травм, при интенсивных систематических тренировках

48. Что такое диагностика состояния организма человека?

• процесс распознавания и оценки индивидуальных биологических и социальных особенностей человека, истолкование и обобщение полученных данных о здоровье и заболевании

49. Что является основной формой врачебного контроля?

- врачебные обследования

50. Что является целью самоконтроля?

- самостоятельные регулярные наблюдения простыми и доступными способами за физическим развитием, состоянием своего организма, влиянием на него физических упражнений или конкретного вида спорта

Оздоровительная физическая культура

51. Занятия в каких группах имеют целью укрепить защитные свойства организма к неблагоприятным воздействиям внешних факторов и условий производства, повысить уровень общей подготовленности, противодействовать появлению преждевременных признаков старения?

- в группах здоровья

52. Как называется программа из 30 упражнений для женщин, выполняемых в основном в изометрическом режиме и вызывающих активность глубоко расположенных мышечных групп?

- калланетика

53. Как называется разновидность гимнастики оздоровительной направленности, основным содержанием которой являются общеразвивающие упражнения, бег, прыжки и танцевальные элементы, исполняемые под ритмическую музыку преимущественно поточным бегом (без пауз и остановок для объяснения упражнений)?

- ритмическая гимнастика

54. Как называется система упражнений в циклических видах спорта, связанных с проявлением выносливости (ходьба, бег, плавание и т. п.), направленная на повышение функциональных возможностей сердечно-сосудистой и дыхательной систем?

- аэробика

55. Как называется система физических упражнений (преимущественно силовых) для женщин, направленная на коррекцию фигуры и улучшение функционального состояния организма?

- шейпинг

56. Как называется система физических упражнений в воде, выполняемых под музыку, сочетающая элементы плавания, гимнастики, стретчинга, силовые упражнения?

- аквааэробика

57. Как называется специально направленное использование физических упражнений в качестве средств лечения заболеваний и восстановления функции организма, нарушенных или утраченных вследствие заболеваний, травм, переутомления и других причин?

- оздоровительно-реабилитационная физическая культура

58. Как называются комплексы специальных гимнастических упражнений, применяемых в режиме рабочего дня, или связанное с ним время с целью повышения общей и специфической работоспособности при производственно-трудовой деятельности, а также с профилактической, восстановительной и компенсаторно-корректирующей целью?

- производственная гимнастика

59. Какая разновидность производственной гимнастики выполняется до начала работы с целью активизации деятельности организма и сокращения времени вработывания в начальном периоде рабочего дня?

- вводная гимнастика

60. Какая фаза аэробных упражнений направлена на то, чтобы, во-первых, размять и разогреть мышцы спины и конечностей, во-вторых, вызвать некоторое учащение ЧСС так, чтобы плавно повышать пульс до значений, соответствующих аэробной фазе?

- разминка

61. Какая физкультминутка проводится в середине третьей лекции и может быть использована вместо физкультурной паузы, если та по какой-то причине не проводится?

- физкультминутка общего воздействия

62. Какова основная функция гигиенической физической культуры?

• оперативная оптимизация текущего функционального состояния организма в рамках повседневного быта и расширенного отдыха

63. Какое активное физическое упражнение не относится к упражнениям в виде естественных движений?

- упражнение, выполняемое на тренажерном устройстве

64. Какое направление оздоровительной физической культуры применяется для восстановления функциональных и приспособительных возможностей организма после длительных периодов напряженных тренировочных и соревновательных нагрузок, особенно при перетренировке и ликвидации последствий спортивных травм?

- спортивно-реабилитационная физическая культура

65. Какое направление системы оздоровительной физической культуры представляет собой отдых, восстановление сил с помощью средств физического воспитания (занятия физическими упражнениями, подвижные и спортивные игры, туризм, охота, физкультурно-спортивные развлечения)?

- оздоровительно-рекреативная физическая культура

66. Какой принцип обязывает специалистов по физической культуре и спорту так организовывать физическое воспитание, чтобы оно выполняло и профилактическую, и развивающую функцию?

- принцип оздоровительной направленности

67. На сколько, по данным научных исследований, в настоящее время зависит здоровье человека от деятельности медицинских учреждений?

- на 10-15%

68. Роль каких методических принципов значительно возрастает в оздоровительно-реабилитационной физической культуре?

- принципов индивидуализации и постепенного повышения нагрузок

69. Что в комплексе ритмической гимнастики относится к упражнениям вводной части?

• ходьба на месте с высоким подниманием бедра, ходьба с движениями рук и головы, выпады, наклоны, приседания

70. Что из перечисленного не относится к видам производственной физической культуры (ПФК) во внерабочее время?

- занятие массовым спортом

71. Что из перечисленного не относится к основным физическим упражнениям, обладающим аэробным оздоровительным эффектом?

- ритмичный бег

72. Что из перечисленного не относится к системам дыхательной гимнастики?

- аэробные упражнения

73. Что из перечисленного не относится к формам оздоровительно-реабилитационного направления в нашей стране?

- занятия массовым спортом

74. Что называется физкультурной паузой?

• комплекс из 7-8 гимнастических упражнений, повторяемых несколько раз в течение 5-10 минут с целью срочного активного отдыха, предупреждения или ослабления наступившего утомления и профилактики снижения работоспособности в течение рабочего дня

75. Что собой представляет изометрическая физкультминутка?

• физические упражнения, включающие в себя упражнения в самосопротивлении и напряжении отдельных мышечных групп в положении сидя

Основы жизнедеятельности организма при занятиях физкультурой

76. К какому виду мускулатуры относятся скелетные мышцы?

- к поперечно-полосатой мускулатуре

77. Как называется состояние организма, обусловленное недостаточностью двигательной активности?

- гипокинезия

78. Как называются реакции, совершающиеся в бескислородной среде?

- анаэробные реакции

79. Как отличаются расходы энергии в покое у тренированных и нетренированных людей?

• общий расход энергии у тренированного организма ниже, чем у нетренированного, на 10% (15%)

80. Какие волокна мышц обладают более быстрой сократительной способностью?

- белые волокна

81. Какова наиболее эффективная форма отдыха при умственном труде?

• активный отдых в виде умеренного физического труда или занятий физическими упражнениями

82. Какова норма потребления белков в день для взрослого человека?

- 80-100 г

83. Какова продолжительность работы в зоне умеренной мощности?

- 50 минут и более

84. Каково основное значение витаминов для организма?

- регулируют реакции обмена веществ

85. Какое количество энергии необходимо затрачивать ежедневно для нормальной жизнедеятельности?

- не менее 1200-1300 ккал. в сутки

86. Когда лучше тренироваться, учитывая биологические ритмы?

- во второй половине дня

87. Почему кости детей более эластичны и упруги?

- в них преобладают органические вещества oltest.ru – Онлайн-тесты

Физическая культура

88. С чем неразрывно связаны природные и социально-биологические факторы, влияющие на организм человека?

- с вопросами экологического характера

89. Сколько калорий необходимо потреблять в течение рабочего дня (8-10 ч) мужчине, занимающемуся умственным и физическим трудом?

- 118 г белков, 56 г жиров, 500 г углеводов (около 3000 ккал.)

90. Сколько мышц насчитывается у человека?

- около 600

91. У кого из спортсменов зарегистрированы самые высокие показатели максимального потребления кислорода (МПК)?

- нет правильного ответа

92. Что из перечисленного не участвует в соединении костей скелета между собой?

- сосуды

93. Что используется в качестве энергетического материала при состоянии покоя и выполнении длительной малоинтенсивной физической работы?

- жиры

94. Что образуется при окислении углеводов и жиров?

- углекислый газ и вода

95. Что такое «мертвая точка»?

- временное снижение работоспособности

96. Что такое брадикардия?

- редкий пульс

97. Что такое гомеостаз?

• совокупность реакций, обеспечивающих поддержание или восстановление относительно динамического постоянства внутренней среды и некоторых физиологических функций организма человека (кровообращения, обмена веществ, терморегуляции и др.)

98. Что такое организм?

• единая, целостная, сложно устроенная, саморегулирующаяся живая система, состоящая из органов и тканей

99. Что такое утомление?

• функциональное состояние, временно возникающее под влиянием продолжительной и интенсивной работы и приводящее к снижению ее эффективности

100. Что является главным источником энергии в организме?

- углеводы

Основы здорового образа жизни студента

101. В какое время студенту следует проводить вечернюю работу?

- в период с 17 до 23 часов

102. В какую группу входят следующие факторы риска нерациональное питание, стрессовые ситуации, чрезвычайно высокий уровень урбанизации?

- образ жизни

103. Какая адаптация предполагает повышение уровня психической и интеллектуальной готовности студентов к вузовской специфике обучения?

- дидактическая адаптация

104. Какие наиболее значимые ценностные ориентации студентов младших курсов выявились в ходе одного из социологических исследований, посвященных изучению ценностных ориентаций современной молодежи в области физической культуры и здорового образа жизни?

- наличие хороших и верных друзей; здоровье; любовь

105. Какие факторы, сопутствующие умственной деятельности студентов, снижают эффективность кровообращения в головном мозге, ухудшают его кровоснабжение?

- длительное пребывание в положении сидя за столом
- напряженная работа в условиях дефицита времени
- нервно-психическое напряжение
- отрицательные эмоции

106. Какие физические упражнения наиболее эффективны в оздоровительной тренировке?

- циклические

107. Какой вид адаптации не имеет особого значения для становления личности специалиста?

- филогенетическая адаптация

108. Какой должна быть мощность тренировочной нагрузки (в % к максимальному уровню физической работоспособности) в оздоровительной тренировке?

- 50-70% от максимальной физической работоспособности

109. Какой метод является наиболее эффективным в оздоровительной тренировке?

- дистанционный равномерный метод

110. Какой минимальный перерыв рекомендуется делать между окончанием занятий физическими упражнениями и приемом пищи?

- 20-30 минут

111. Какой показатель является наиболее интегральным показателем физического здоровья здорового человека?

- максимальное потребление кислорода (МПК)

112. Какой симптом наблюдается при I степени переутомления, когда временами ощущается тяжесть в голове?

- вегетативные сдвиги

113. Какой симптом наблюдается при обычной нагрузке II степени переутомления?

- появление ранее отсутствовавшей усталости при умственной нагрузке

114. На каком расстоянии нужно располагать книгу при чтении?

- 25 см

115. Что из перечисленного не относится к объективным признакам переутомления?

- повышение сопротивляемости организма инфекциям

116. Что из перечисленного не предполагает здорового образа жизни?

- минимальная физическая нагрузка

117. Что из перечисленного не является функцией питания?

- двигательная функция

118. Что не относится к важнейшим факторам обеспечения высокого качества профессиональной подготовки выпускников вузов?

- духовно-нравственная деятельность студентов

119. Что не относится к основным причинам, вызывающим трудности при переходе на вузовские формы обучения (по данным опроса студентов первокурсников)?

- необходимость налаживать межличностные отношения

120. Что не относится к субъективным факторам, отражающимся на психофизическом состоянии студентов?

- величина учебной нагрузки

121. Что означает социально-психологическая адаптация для становления личности специалиста?

• интеграцию личности со студенческой средой, принятие ее ценностей, норм, стандартов поведения

122. Что относится к скрытым трудностям обучения в вузе?

• обстоятельства студенческой жизни, кажущиеся малозначительными, когда они взяты в отдельности, но в совокупности дающие отрицательный эффект

123. Что такое должная величина МПК (ДМПК)?

- средние значения нормы для данного возраста и пола

124. Что такое здоровье человека (по определению, принятому Всемирной организацией здравоохранения)?

• состояние полного физического, душевного и социального благополучия, а не только отсутствие болезни или физических дефектов

125. Что такое оздоровительная тренировка?

• система физических упражнений, направленных на повышение физического состояния до безопасного уровня, гарантирующего здоровье

Практические основы физического воспитания

126. В какой части самостоятельного тренировочного занятия изучаются спортивная техника и тактика, осуществляется тренировка, развитие волевых и физических качеств?

- в основной части

127. В какой части урока решается задача восстановления индивидуально возможной подвижности (гибкости) занимающихся?

- в подготовительной

128. В какой части урока решается задача формирования жизненно необходимых и спортивных навыков, а также развития волевых и физических качеств занимающихся?

- в основной

129. Как быстро с возрастом теряется гибкость?

- быстрее других физических качеств

130. Как влияют на здоровье анаболические препараты, которые применяются с целью увеличения мышечной массы человека?

- влияют отрицательно

131. Какая сила мышц человека имеет решающее значение для выполнения подтягивания в висе на перекладине?

- относительная сила мышц

132. Какой вид спорта может отрицательно повлиять на формирование осанки?

- езда на велосипеде

133. Какой метод развития выносливости в основном направлен на повышение функциональных возможностей сердца и является небезопасным для организма?

- интервальный метод тренировки

134. Какой режим работы мышц более эффективен для силовой подготовки?

- комбинированный

- 135.** Какой учет тренировочной нагрузки позволяет анализировать показатели тренировочных занятий?
- текущий учет
- 136.** Какой формы самостоятельных занятий по физической культуре не существует?
- вечерней гигиенической гимнастики
- 137.** При каком режиме работы мышц длина мышцы увеличивается?
- при уступающем режиме работы мышц
- 138.** Сколько веса всех мышц приходится на нижние конечности?
- более 50%
- 139.** Сколько мышц в теле человека?
- примерно 600
- 140.** Сколько раз в неделю рекомендуется проводить самостоятельные тренировочные занятия индивидуально или в группе?
- 3-4 раза в неделю
- 141.** Что включает в себя специальная физическая подготовка?
- воспитание физических качеств, обеспечивающее развитие тех двигательных способностей, которые наиболее необходимы для данной спортивной дисциплины или профессиональной деятельности
- 142.** Что понимают под быстротой человека?
- способность человека выполнять движение за минимальный промежуток времени
- 143.** Что понимают под выносливостью человека?
- способность успешно выполнять движения, несмотря на наступающее утомление
- 144.** Что считается основной формой организации систематических занятий по физическому воспитанию?
- урочная форма
- 145.** Что такое абсолютная сила мышц человека?
- сила мышц, необходимая для преодоления максимального сопротивления (пружины динамометра или веса штанги)
- 146.** Что такое моторная плотность урока (занятия)?
- отношение непосредственно потраченного на выполнение упражнений времени к общему времени занятий
- 147.** Что такое общая физическая подготовка?
- процесс совершенствования физических качеств (силы, быстроты, выносливости, гибкости, ловкости), направленный на всестороннее физическое развитие человека
- 148.** Что такое плотность урока?
- отношение полезно использованного времени на занятии к директивному (установленному по расписанию)
- 149.** Что такое производственная гимнастика?
- физические упражнения в режиме рабочего дня для повышения профессиональной работоспособности, снятия утомления и профилактики профессиональных заболеваний
- 150.** Что такое физическая подготовка?
- направленный процесс развития физических качеств, необходимых для успешной спортивной деятельности

Спорт в системе физического воспитания

- 151.** В каком году Москва принимала Всемирную летнюю Универсиаду?
- в 1973 году
- 152.** Где и когда был основан первый студенческий спортивный клуб?
- в университете Берна в 1816 году
- 153.** Где и когда состоялись первые Олимпийские Игры современности?
- в Афинах 1896 г
- 154.** Как изменяются объективные показатели функционального состояния человека в условиях соревновательной обстановки?
- ЧСС увеличивается до 130-140 уд./мин., легочная вентиляция возрастает до 20-30 л/мин., в 2-2,5 раза увеличивается потребление кислорода, повышается температура тела, артериальное давление, усиливается потоотделение
- 155.** Какая общественная организация в масштабах России занимается развитием и управлением студенческого спорта?
- Российский студенческий спортивный союз (РССС)
- 156.** Какая страна стала первой страной, организовавшей ассоциацию студенческого спорта в 1905 году?
- США
- 157.** Какое значение спорта способствует привлечению к занятиям физическими упражнениями?
- агитационное значение спорта
- 158.** Какое значение спорта способствует развитию интереса к крупнейшим международным соревнованиям, особенно к Олимпийским Играм, которые транслируются по телевидению?
- спорт как средство удовлетворения зрелищных запросов человека
- 159.** Какое значение спорта способствуют приобщению занимающихся к интересам коллектива, воспитанию духовных качеств (самообладание, воля, самоорганизация и пр.), стимулируют эмоциональную активность?
- воспитательное значение спорта
- 160.** Какой общественный орган руководит международным студенческим спортивным движением?
- Международная федерация университетского спорта
- 161.** Какой спорт дает возможность миллионам людей совершенствовать свои физические качества и двигательные возможности, укреплять здоровье и продлевать творческое долголетие, а значит, противостоять нежелательным воздействиям на организм современного производства и условий повседневной жизни?
- массовый спорт
- 162.** Какой спорт по-другому называют зрелищно-коммерческим?
- профессиональный спорт
- 163.** Какой спорт по-другому называют олимпийским?
- спорт высших достижений
- 164.** Какой спорт представляет собой на сегодняшний день единственную модель деятельности, при которой у выдающихся рекорсменов функционирование почти всех систем организма может проявляться в зоне абсолютных физиологических и психологических пределов здорового человека?
- спорт высших достижений

165. Какой эффект является важным социально-психологическим феноменом в спорте?

- эффект соперничества

166. Когда и где состоялась первая Всемирная летняя Универсиада?

- в 1959 году в Турине

167. Кто не имеет права участвовать в Универсиадах?

- абитуриенты

168. Кто считается основателем международного студенческого спортивного движения?

- Жак Птиаж

169. Разделение каких разновидностей спорта в настоящее время очень условно?

- олимпийского и профессионального спорта

170. С какой периодичностью проводятся Всемирные Универсиады (летние и зимние)?

- один раз в два года (каждый нечетный год)

171. Что из перечисленного не является отличительной чертой соревновательной деятельности?

• соревновательная деятельность характеризуется повышенным уровнем риска

172. Что такое массовый спорт (спорт для всех)?

• регулярные занятия и участие в соревнованиях представителей различных возрастных групп в доступных им видах спорта с целью укрепления здоровья, коррекции физического развития и телосложения, повышения общей и специальной работоспособности, овладения отдельными жизненно необходимыми умениями и навыками, активного отдыха, достижения физического совершенства

173. Что такое профессиональный (зрелищно-коммерческий) спорт?

• коммерческо-спортивная деятельность, предусматривающая экономическую эффективность и высокую информационно-развлекательную ценность спортивно-зрелищных мероприятий

174. Что такое спорт высших достижений (олимпийский спорт)?

• спорт, который предполагает систематическую плановую многолетнюю подготовку и участие в соревнованиях в избранном виде спорта с целью достижения максимально возможных спортивных результатов, победы на крупнейших спортивных соревнованиях

175. Что такое спорт?

• составная часть физической культуры, средство и метод физического воспитания, основанный на использовании соревновательной деятельности и подготовке к ней, в процессе которой сравниваются и оцениваются потенциальные возможности человека

Теоретические и методические основы физического воспитания

176. Для реализации какого методического принципа физического воспитания на практике применяются показ двигательного действия преподавателем; демонстрация наглядных пособий; кинофильмы; видеофильмы; звуковая и световая сигнализация?

- принципа наглядности

177. Для соблюдения какого методического принципа физического воспитания преподаватель должен «...довести до сознания занимающихся не

только то, что и как выполнять, но и почему предлагается именно это, а не другое упражнение, почему необходимо соблюдать эти, а не другие правила его выполнения?»?

- принципа сознательности и активности

178. Известно, что занятия физическими упражнениями способствуют формированию определенных свойств личности. Какой из приведенных ниже видов спорта в большей степени формирует настойчивость?

- бег на длинные дистанции (циклический вид спорта)

179. К группе каких методов физического воспитания относятся игровой и соревновательный методы?

- к методам частично регламентированного упражнения

180. К каким методам физического воспитания относятся методы строго регламентированного упражнения и методы частично регламентированного упражнения?

- к практическим методам

181. К какой группе упражнений на развитие ловкости относятся акробатические упражнения (по классификации А.А. Тер-Ованесяна)?

- к упражнениям, предъявляющим высокие требования к координации и точности движений

182. К какой группе физических способностей относятся силовые способности?

- к мышечной силе

183. Как влияет соревновательная обстановка на физиологический эффект от физического упражнения?

- влияет положительно

184. Как называется комплекс морфологических и психофизиологических свойств человека, отвечающих требованиям какого-либо вида мышечной деятельности и обеспечивающих эффективность ее выполнения?

- физические способности

185. Как называется способность человека перестраивать свою двигательную деятельность в соответствии с требованиями внезапно меняющейся обстановки?

- ловкость

186. Каким этапом в обучении движениям является разучивание?

- вторым этапом

187. Каково соотношение двигательной активности и умственной работоспособности, интеллекта?

- отставание детей в физическом развитии, как правило, сопровождается задержками психического развития

188. Какой вид мышечной силы человека характеризует силовой потенциал человека и измеряется величиной максимального произвольного мышечного усилия в изометрическом режиме без ограничения времени или предельным весом поднятого груза?

- абсолютная сила

189. Какой вид силовых способностей человека проявляется при выполнении быстрых движений преодолевающего и уступающего характера или при быстром переключении от уступающей к преодолевающей работе?

- скоростно-силовые способности

190. Какой метод развития силовых способностей основан на стандартном стимулировании мышечных групп путем использования кинетической энергии падающего груза или веса собственного тела?

- ударный метод

191. Какой методический принцип физического воспитания предполагает постепенное и постоянное повышение требований к занимающимся?

- принцип динамичности

192. Какой методический принцип физического воспитания предполагает учет особенностей занимающихся (пол, физическое развитие и подготовленность) и посильность предлагаемых им заданий?

- принцип доступности и индивидуализации

193. На каком этапе обучения формируется двигательный навык?

- при совершенствовании движения

194. Основной определяющей чертой какого метода физического воспитания является сопоставление сил в условиях упорядоченного соперничества, борьбы за первенство или высокое достижение?

- соревновательного метода

195. Физиологической основой какого методического принципа физического воспитания является суперкомпенсация (сверхвосстановление энергоисточников, возбудимости нервной системы)?

- принципа систематичности

196. Чем отличается физическое упражнение от трудового двигательного действия?

• физическое упражнение выполняется в соответствии с закономерностями физического воспитания и направлено на физическое совершенствование, а трудовое двигательное действие $\frac{3}{4}$ в соответствии с закономерностями производства и направлено на предмет труда

197. Чем характеризуется метод изокинетических усилий?

- постоянной скоростью движения

198. Что понимают под техникой двигательного действия?

- наиболее целесообразный способ управления движениями

199. Что такое физическое упражнение?

• двигательное действие, специально организованное для решения задач физического воспитания в соответствии с его закономерностями

200. Что является основным средством физического воспитания? • физическое упражнение

Учебный труд и повышение его эффективности средствами физкультуры

201. В какие периоды в течение учебного года у студентов происходит максимальное снижение умственной и физической работоспособности?

- в период экзаменов (в 1 и 2 полугодиях)

202. Влияет ли уровень двигательной активности студентов в процессе обучения в вузе на состояние их здоровья?

- да

203. К каким факторам, влияющим на работоспособность человека, относятся самочувствие, настроение и мотивация?

- к факторам психического характера

204. К каким факторам, влияющим на работоспособность человека, относятся степень и характер освещенности помещения, температура воздуха, уровень шума и др.?

- к факторам физического характера

205. К представителям каких профессий можно отнести студентов по характеру проявления психофизических качеств?

- к представителям профессий, чей труд вызывает постоянное умственное напряжение и требует длительного внимания

206. Как называют людей, у которых пик работоспособности приходится на утренние часы?

- «жаворонками»

207. Как называются физические упражнения в режиме рабочего дня для повышения профессиональной работоспособности, снятия утомления, профилактики профессиональных заболеваний?

- производственная гимнастика

208. Какая ткань тела потребляет значительно больше кислорода по сравнению с другими?

- мозговая ткань

209. Какая фаза изменения работоспособности студента в течение учебного дня характеризуется постепенным повышением работоспособности и образованием рабочей доминанты?

- вработывание

210. Какова типичная динамика умственной работоспособности студентов в течение учебной недели?

- понедельник $\frac{3}{4}$ вработывание; вторник, среда, четверг $\frac{3}{4}$ период высокой и устойчивой работоспособности; пятница, суббота $\frac{3}{4}$ снижение работоспособности

211. Какое воздействие на организм студентов оказывает вынужденное ограничение двигательной активности при умственной деятельности?

- сокращает поток импульсов от мышц к двигательным центрам коры головного мозга, что снижает возбудимость нервных центров, а следовательно, и умственную работоспособность

212. Какое утверждение о средствах достижения безопасного уровня здоровья сформулировано неверно?

- эффективные средства в объеме учебной программы вполне позволяют достичь безопасного уровня здоровья

213. Когда появились первые оздоровительные лагеря?

- в 1956-1957 гг

214. Когда рекомендуется объявлять отбой студентов в оздоровительном спортивном лагере?

- в 22:30

215. Когда рекомендуется объявлять подъем студентов в оздоровительном спортивном лагере?

- в 6:30

216. Наступление какого утомления не приводит к автоматическому прекращению работы, а лишь вызывает перевозбуждение, невротические сдвиги, которые накапливаясь, могут приводить человека к заболеваниям?

- наступление нервного (умственного) утомления

217. Началом чего послужили курсы шведской гимнастики и атлетики, которые были организованы студентом юридического факультета в Санкт-Петербургском университете И.В. Лебедевым?

- началом систематического физического воспитания студентов в России

218. Оказывают ли влияние на работоспособность человека биологические ритмы?

- да

219. При использовании какой методики для обеспечения определенного уровня суточной двигательной активности (СДА) фиксируется продолжительность конкретного вида деятельности и отдыха, чередование физических нагрузок разной интенсивности и отдых?

- хронометража

220. Соответствует ли изменение физической работоспособности студентов в течение учебной недели динамике их умственной работоспособности?

- да, соответствует

221. Через какой промежуток времени после начала учебы в течение учебного дня у студентов проявляется оптимальная (устойчивая) умственная работоспособность?

- 1,5-3,0 ч

222. Что из перечисленного не относится к «малым формам» занятий физическими упражнениями в режиме учебного труда студентов?

- оздоровительная гимнастика

223. Что из перечисленного не является составной частью двигательной активности человека?

- физическая активность, осуществляемая в процессе научно-исследовательской деятельности

224. Что понимается под двигательной активностью (ДА) человека?

- сумма движений, выполняемых человеком в процессе своей жизнедеятельности

225. Что происходит с состоянием здоровья студентов от поколения к поколению по показателям эмоциональных и вегетативных нарушений?

- оно в основном ухудшается

Физкультура в общекультурной и профессиональной подготовке студентов

226. В какое учебное отделение распределяются студенты, показавшие хорошую общую физическую и спортивную подготовленность и желание углубленно заниматься одним из видов спорта, культивируемых в вузе?

- в спортивное отделение

227. В соответствии с каким принципом происходит выбор средств физического воспитания и регулирование физических нагрузок?

- в соответствии с принципом оздоровительной направленности

228. Для какой группы студентов с целью проведения практических занятий по физической культуре и спорту создано специальное отделение?

- для студентов, отнесенных по данным медицинского обследования в специальную медицинскую группу с учетом пола и характера заболеваний

229. Как называется отделение для проведения практических занятий по физической культуре и спорту для студентов с ослабленным здоровьем и со слабым физическим развитием?

- подготовительное отделение

230. Какие оздоровительные мероприятия направлены на широкое привлечение студентов к регулярным занятиям физической культурой и спортом, на укрепление здоровья, совершенствование физической и спортивной подготовленности?

- массовые оздоровительные, физкультурные и спортивные мероприятия

231. Какие функции физической культуры направлены на организацию содержательного досуга, а также на предупреждение утомления и восстановления временно утраченных функциональных возможностей организма?

- рекреативные и оздоровительно-реабилитационные

232. Какое высказывание о роли физической культуры в укреплении и сохранении здоровья сформулировано неверно?

• физические упражнения не способствуют продлению творческой активности человека

233. Какое зачетное требование, предъявляемое к студентам по физической культуре, сформулировано неверно?

- посещение не менее 50% занятий

234. Какой принцип не входит в основу отечественной системы физического воспитания?

- принцип научности

235. Какой принцип при определении содержания работы в разных учебных отделениях является основным при организации физического воспитания в вузе?

- дифференцированный подход к учебно-воспитательному процессу

236. Какой пункт итоговой аттестации по учебному предмету «Физическая культура» сформулирован неверно?

• студенты могут быть аттестованы только при условии выполнения обязательных тестов по общей физической и спортивно-технической подготовке (не ниже «хорошо»), предусмотренных в последнем семестре

237. Какой раздел программы по физическому воспитанию студентов не имеет отношения к учебному материалу?

- научно-исследовательский

238. Какой эффект должен достигаться при решении любых специальных задач физического воспитания?

- оздоровительный эффект

239. На что направлены физические упражнения студентов в режиме дня?

• на укрепление здоровья, повышение умственной и физической работоспособности, оздоровление условий учебного труда, быта и отдыха студентов, увеличение бюджета времени на физическое воспитание

240. Что из перечисленного не относится к социально обусловленным факторам физического состояния человека?

- наследственность

241. Что не относится к показателям физического совершенства?

- деловая активность

242. Что отражает функциональная подготовленность?

• состояние тренированности органов, которые обеспечивают транспорт кислорода и кровообращение (т.е. легких, сердца, дыхательной и сердечно-сосудистой систем)

243. Что такое физическая культура?

- часть общей культуры общества, отражающая способы физкультурной деятельности, результаты, условия, необходимые для культивирования, направленные на освоение, развитие и управление физическими и психическими способностями человека, укрепление его здоровья, повышение работоспособности

244. Что такое физическое воспитание?

- педагогический процесс, направленный на формирование физической культуры личности в результате педагогических воздействий и самовоспитания

245. Что такое физическое развитие?

- закономерный биологический процесс становления и изменения морфологических и функциональных свойств организма в продолжении индивидуальной жизни, совершенствующийся под влиянием физического воспитания

246. Что такое физическое совершенство?

- процесс физического образования и воспитания, выражающий высокую степень развития индивидуальных физических способностей

247. Что является важнейшей специфической функцией физической культуры?

- создание возможности удовлетворения естественных потребностей человека в двигательной активности и обеспечения на этой основе необходимой в жизни физической дееспособности

248. Что является одним из обязательных условий при занятиях физической культурой и спортом?

- тщательный контроль за состоянием здоровья занимающихся

249. Что является основным показателем физического совершенства человека?

- здоровье

250. Что является целью физического воспитания в вузе?

- содействие подготовке гармонично развитых, высококвалифицированных специалистов

Управление образования и науки тамбовской области
ТОГАПОУ «Аграрно-промышленный колледж»

СОГЛАСОВАНО

Заместитель директора по
научно-методической работе

_____ С.В.Прохорова

«__» _____ 201__ г.

УТВЕРЖДАЮ

Заместитель директора по
учебной работе

_____ Н.М.Яичникова

«__» _____ 201__ г.

Контрольные нормативы для оценки физической
подготовленности студентов

(В течение всего учебного года)

Легкая атлетика.

Виды упражнений	оценки					
	юноши			девушки		
	5	4	3	5	4	3
Бег 100 м, с	14,0	14,5	15,5	16,0	17,0	17,5
Бег 500 м, мин., с	-	-	-	1,55	2,05	2,15
Бег 1000 м, мин., с	3,20	3,25	3,30	-	-	-
Бег 2000 м, мин., с	-	-	-	11,00	11,50	12,30
Бег 3000 м, мин., с	13,20	14,00	15,00	-	-	-
Метание гранаты: 500 г, м 700 г. м		33	30	24	20	18
Прыжки в длину с разбега, м, см	4,50	4,30	4,10	3,50	3,30	3,00
Подтягивание, раз	14	11	9	-	-	-
Поднимание туловища из положения лежа на спине, в мин. раз	-	-	-	40	35	30
Бег на лыжах: 3 км, мин., с 5 км, мин 10 км, мин	25,30 57	26,30 59	28,30 60	18,00 34,30	19,30 36,00	22,00 38,00

**Контрольные нормативы для оценки физической
подготовленности студентов для сдачи дифференцированного зачета.**

(В течение всего учебного года)

Виды упражнений	оценки					
	юноши			девушки		
	5	4	3	5	4	3
Бег 100 м, с	14,0	14,5	15,5	16,0	17,0	17,5
Бег 2000 м, мин., с	-	-	-	11,00	11,50	12,30
Бег 3000 м, мин., с	13,20	14,00	15,00	-	-	-
Подтягивание, раз	14	11	9	-	-	-
Поднимание туловища из положения лежа на спине, в мин. раз	-	-	-	40	35	30

Баскетбол.

Виды упражнений	Оценки					
	юноши			девушки		
	5	4	3	5	4	3
Техника передачи мяча	-	-	-	-	-	-
Техника ведения мяча	-	-	-	-	-	-
Техника 2-х шагов	-	-	-	-	-	-
Ведение- остановка- передача	-	-	-	-	-	-
Штрафные броски (из 10)	7	6	5	6	5	4
Трех-очковые броски (из 10)	3	2	1	3	2	1
Средняя дистанция (из10)	4	3	2	3	2	1

**Контрольные нормативы для оценки физической
подготовленности студентов**

(В течение всего учебного года)

Волейбол.

Виды упражнений	Оценки					
	юноши			девушки		
	5	4	3	5	4	3
Прием мяча сверху (в паре)	10	9	8	9	8	7
Прием мяча снизу (в паре)	10	9	8	9	8	7
Подача мяча	10	9	8	9	8	7
Нападающий удар	6	5	4	5	4	3
Передачи мяча сверху (в паре)	10	9	8	9	8	7
Передачи мяча снизу (в паре)	10	9	8	9	8	7
Подача мяча на точность (по зонам)	5	4	3	4	3	2

ОУД.06. Основы безопасности жизнедеятельности

стр.

СОДЕРЖАНИЕ

- 1. ПАСПОРТ РАБОЧЕЙ ПРОГРАММЫ УЧЕБНОЙ ДИСЦИПЛИНЫ ОБЖ**
- 2. СТРУКТУРА И ПРИМЕРНОЕ СОДЕРЖАНИЕ УЧЕБНОЙ ДИСЦИПЛИНЫ**
- 3. УСЛОВИЯ РЕАЛИЗАЦИИ УЧЕБНОЙ ДИСЦИПЛИНЫ**
- 4. КОНТРОЛЬ И ОЦЕНКА РЕЗУЛЬТАТОВ ОСВОЕНИЯ УЧЕБНОЙ ДИСЦИПЛИНЫ**

1. ПАСПОРТ РАБОЧЕЙ ПРОГРАММЫ УЧЕБНОЙ ДИСЦИПЛИНЫ ОСНОВЫ БЕЗОПАСНОСТИ ЖИЗНЕДЕЯТЕЛЬНОСТИ

1.1. Область применения примерной программы

Рабочая программа учебной дисциплины является частью примерной основной профессиональной образовательной программы в соответствии с ФГОС по профессии СПО:

35.01.14 Мастер по техническому обслуживанию и ремонту машинно-тракторного парка

Рабочая программа учебной дисциплины может быть использована в образовательных учреждениях СПО при тематическом планировании курса преподавателем.

1.2. Место учебной дисциплины в структуре основной профессиональной образовательной программы: общеобразовательный цикл(базовый).

1.3. Цели и задачи учебной дисциплины – требования к результатам освоения учебной дисциплины:

В результате освоения учебной дисциплины обучающийся должен **знать/понимать**:

- основные составляющие здорового образа жизни и их влияние на безопасность жизнедеятельности личности;
- потенциальные опасности природного, техногенного и социального происхождения, характерные для региона проживания;
- основные задачи государственных служб по защите населения и территорий от чрезвычайных ситуаций природного и техногенного характера;
- предназначение, структуру и задачи РСЧС;
- предназначение, структуру и задачи гражданской обороны.
- основы российского законодательства об обороне государства и воинской обязанности граждан;
- порядок первоначальной постановки на воинский учет, медицинского освидетельствования, призыва на военную службу;
- историю Вооруженных Сил Российской Федерации и Дни воинской славы России;
- состав и предназначение Вооруженных Сил Российской Федерации;
- основные права и обязанности граждан до призыва на военную службу, во время прохождения военной службы и пребывания в запасе;
- основные виды военно-профессиональной деятельности; особенности прохождения военной службы по призыву и контракту, альтернативной гражданской службы;
- нормы международного гуманитарного права;
- требования, предъявляемые военной службой к уровню подготовленности призывника;
- основные виды воинской деятельности;
- строи отделения и порядок управления ими;
- назначение и боевые свойства автомата Калашникова;
- правила ухода за автоматом, его хранение и сбережение;
- правила подготовки автомата к стрельбе;
- приемы и правила стрельбы из автомата;
- основы современного общевойскового боя;
- общие обязанности солдата в бою;
- основные способы передвижения солдата в бою;
- способы ориентирования на местности и движения по азимутам;
- основные цели и задачи военно-профессиональной ориентации;
- государственные и военные символы Российской Федерации;
- боевые традиции Вооруженных Сил России;
- классы сходных воинских должностей;
- общие требования к безопасности военной службы;

- порядок обязательного государственного страхования жизни и здоровья военнослужащих;
- общую организацию подготовки офицерских кадров для Вооруженных Сил Российской Федерации и правила приема в образовательные учреждения военного профессионального образования;
- правила безопасности при обращении с оружием и при организации учебной стрельбы;
- средства массового поражения и их поражающие факторы;
- защитные сооружения гражданской обороны и правила их использования;
- порядок размещения и условия быта военнослужащих.

Уметь:

- владеть способами защиты населения от чрезвычайных ситуаций природного и техногенного характера;
- пользоваться средствами индивидуальной и коллективной защиты;
- оценивать уровень своей подготовленности и осуществлять осознанное самоопределение по отношению к военной службе.
- выполнять строевые приемы на месте и в движении;
- выполнять неполную разборку и сборку автомата Калашникова;
- вести стрельбу из автомата по неподвижным и появляющимся целям;
- ориентироваться на местности по карте и двигаться в заданную точку по азимуту;
- пользоваться индивидуальными средствами защиты;
- обращаться с приборами радиационной, химической разведки и дозиметрического контроля;
- выполнять элементы строевой и тактической подготовки;
- выполнять физические упражнения в объеме требований, предъявляемых к молодому пополнению воинских частей и кандидатам, поступающим в высшие военно-учебные заведения;
- использовать приобретенные знания и умения в практической деятельности и повседневной жизни для:
 - ведения здорового образа жизни;
 - оказания первой медицинской помощи
 - вызова (обращения за помощью) в случае необходимости соответствующие службы экстренной помощи.
- формирование психологической и физической готовности к прохождению военной службы по призыву, к обучению по программам подготовки офицеров запаса на военных кафедрах образовательных учреждений высшего профессионального образования.

В результате изучения основ безопасности жизнедеятельности обучающийся должен обладать общими компетенциями:

ОК 3. Принимать решения в стандартных и нестандартных ситуациях и нести за них ответственность.

ОК 4. Осуществлять поиск и использование информации, необходимой для эффективного выполнения профессиональных задач, профессионального и личностного развития.

ОК 6. Работать в коллективе и в команде, эффективно общаться с коллегами, руководством, потребителями.

ОК 7. Брать на себя ответственность за работу членов команды, за результат выполнения заданий.

ОК 8. Самостоятельно определять задачи профессионального и личностного развития, заниматься самообразованием, осознанно планировать повышение квалификации. Ориентироваться в условиях частой смены технологий в профессиональной деятельности.
ОК 10. Исполнять воинскую обязанность, в том числе с применением полученных профессиональных знаний (для юношей).

1.4. Рекомендуемое количество часов на освоение примерной программы учебной дисциплины:

максимальной учебной нагрузки обучающегося 108 часов, в том числе:
обязательной аудиторной учебной нагрузки обучающегося 72 часов;
самостоятельной работы обучающегося 36 часов.

2. СТРУКТУРА И ПРИМЕРНОЕ СОДЕРЖАНИЕ УЧЕБНОЙ ДИСЦИПЛИНЫ ОБЖ

2.1. Объем учебной дисциплины и виды учебной работы

Вид учебной работы	Объем часов
Максимальная учебная нагрузка (всего)	108
Обязательная аудиторная учебная нагрузка (всего)	72
в том числе:	
контрольные работы	8
Самостоятельная работа обучающегося (всего)	36
в том числе:	
1. Написание исследовательской работы.	
2. Написание рефератов.	
3. Подготовка сообщений	
4. Подготовка докладов	
5. Составление таблиц	
6. Самостоятельное закрепление упражнений	
Итоговая аттестация	- <i>дифференцированный зачет</i>

2.2. Примерный тематический план и содержание учебной дисциплины Основы безопасности жизнедеятельности

Наименование разделов и тем	Содержание учебного материала, лабораторные работы и практические занятия, самостоятельная работа обучающихся,	Объем часов	Уровень освоения
1	2	3	4
Раздел 1. Безопасность и защита человека в чрезвычайных ситуациях		20	
Тема 1.1. Чрезвычайные ситуации природного характера.	Содержание учебного материала Землетрясения и их поражающие факторы. Правила безопасного поведения при заблаговременном оповещении о землетрясении, во время и после землетрясений. Вулканы и их поражающие факторы Оползни, сели, обвалы, лавины и их поражающие факторы. Правила безопасного поведения при заблаговременном оповещении об угрозе схода селя, оползня, обвала. Ураганы, бури, смерчи и их поражающие факторы. Правила безопасного поведения во время и после урагана, бури, смерча. Наводнения и их поражающие факторы. Правила безопасного поведения при заблаговременном оповещении о наводнениях, во время и после наводнений. Цунами и их поражающие факторы. Правила безопасного поведения при заблаговременном оповещении о цунами, во время прихода и после цунами. Природные пожары (лесные, торфяные, степные) и их характеристика. Предупреждение природных пожаров. Правила безопасного поведения при возникновении природных пожаров.	2	2
	Самостоятельная работа обучающихся Подготовить исследовательскую работу по теме «Причины наводнения в г. Кунгуре» с использованием методических рекомендаций преподавателя.	4	
Тема 1.2. Чрезвычайные ситуации техногенного характера	Содержание учебного материала Понятие о промышленных авариях и катастрофах. Потенциально опасные объекты. Пожары и взрывы, их характеристика. Пожаровзрывоопасные объекты. Правила безопасного поведения при пожарах и взрывах Промышленные аварии с выбросом опасных химических веществ. Химически опасные объекты производства. Аварийно химически опасные вещества (АХОВ), их характеристика и поражающие факторы. Защита населения от АХОВ.	3	

	<p>Правила безопасного поведения при авариях с выбросом опасного химического вещества.</p> <p>Аварии на радиационно опасных объектах. Правила безопасного поведения при радиационных авариях.</p> <p>Гидродинамические аварии. Правила безопасного поведения при угрозе и в ходе наводнения при гидродинамической аварии.</p> <p>Основные положения Законов Российской Федерации «О защите населения и территорий от чрезвычайных ситуаций природного и техногенного характера», «О пожарной безопасности», «О радиационной безопасности».</p>		2
	Контрольная работа по теме «ЧС техногенного характера»	1	
	<p style="text-align: center;">Самостоятельная работа обучающихся</p> <p>Подготовить и защитить сообщение о потенциально опасных объектах находящихся на территории г. Кунгура и района, с использованием методических рекомендаций преподавателя.</p>	2	3
<p>Тема 1.3 Современные средства поражения</p>	<p>Содержание учебного материала</p> <p>Ядерное оружие и его боевые свойства. Краткая характеристика поражающих факторов ядерного взрыва: ударной волны, светового излучения, проникающей радиации, радиоактивного заражения местности, электромагнитного импульса. Особенности поражающего действия нейтронного боеприпаса. Очаг ядерного поражения. Зоны разрушений, пожаров, радиоактивного заражения местности. Общее понятие о дозе облучения. Действие населения при оповещении о радиоактивном заражении. Правила поведения (проживания) на местности с повышенным радиационным фоном. Оказание самопомощи (взаимопомощи) при радиационных поражениях. Частичная санитарная обработка. Дезактивация одежды и обуви.</p> <p>Химическое оружие, способы и признаки его применения. Классификация отравляющих веществ по предназначению и воздействию на организм. Бинарные химические боеприпасы. Очаг химического поражения. Зоны химического заражения. Способы защиты от отравляющих веществ. Действия населения при оповещении о химическом заражении. Правила поведения в зоне химического заражения. Оказание самопомощи (взаимопомощи) при поражении боевыми отравляющими веществами. Частичная санитарная обработка. Дегазация одежды и обуви.</p> <p>Бактериологическое (биологическое) оружие. Способы и признаки его применения. Краткая характеристика основных видов бактериологических средств. Очаг бактериологического поражения. Опасные и вредные вещества</p>	2	2

	<p>микробиологических производств. Источники инфекций. Инфекционные болезни. Меры по предотвращению распространения и локализации инфекций среди населения. Правила поведения и действия населения в очаге инфекционного заболевания. Понятие о карантине и обсервации.</p> <p>Современные обычные средства поражения. Осколочные, шариковые, фугасные боеприпасы и высокоточное оружие. Боеприпасы объемного взрыва. Зажигательное оружие.</p>		
	<p align="center">Самостоятельная работа обучающихся</p> <p>Подготовить доклад по темам: «Правила поведения и действия населения в очаге инфекционного заболевания», «Понятие о карантине и обсервации» и подготовка к их защите. с использованием методических рекомендаций преподавателя. .</p>	2	
<p>Тема 1.4. Гражданская оборона</p>	Содержание учебного материала		
	<p>Основные положения Федерального закона «О гражданской обороне». Основные понятия и определения, задачи гражданской обороны. Структура и органы управления гражданской обороной. Простейшие укрытия. Открытая и перекрытая щели. Назначение, защитные свойства, порядок сооружения и особенности их использования. Средства индивидуальной защиты органов дыхания. Средства индивидуальной защиты кожи. Приборы радиационной разведки и дозиметрического контроля. Виды ионизирующих излучений. Методы обнаружения ионизирующих излучений. Классификация дозиметрических приборов. Единицы измерения уровней и доз радиации. Тактико-технические данные приборов радиационной разведки и доз контроля, принципы их работы. Приборы химической разведки. Принципы обнаружения отравляющих веществ. Предельно допустимые концентрации химических веществ. Тактико-технические данные приборов химической разведки, принципы их работы. Аварийно-спасательные и другие неотложные работы, проводимые в зонах чрезвычайных ситуаций. Организация и основное содержание аварийно-спасательных работ. Санитарная обработка людей после пребывания их в зонах заражения. Организация гражданской обороны в общеобразовательном учреждении.</p>	6	
	Контрольная работа по теме «Современные средства поражения и защита»	1	
	<p align="center">Самостоятельная работа обучающихся</p> <p>Подготовить и защитить реферат по теме: «История создания Гражданской обороны в</p>		2

	России» с использованием методических рекомендаций преподавателя. Изготовить по одной ватно-марлевой повязке.	3	
Тема 1.5. Чрезвычайные ситуации социального характера	Содержание учебного материала		
	Правила безопасного поведения в толпе. Психологическая картина толпы. Поведение толпы при возникновении паники. Рекомендации по правилам безопасного поведения в толпе. Правила безопасного поведения при угрозе террористического акта. Меры безопасного поведения населения, оказавшегося на территории военных действий. Правила профилактики и самозащиты от нападения хулиганов. Самооценка поведения. Психологические приемы самозащиты. Правила безопасного поведения с незнакомым человеком на улице, в подъезде дома, лифте. Правила обеспечения сохранности личных вещей. Основные виды мошенничества, с которыми наиболее часто приходится встречаться в повседневной жизни. Правила защиты от мошенников.	2	3 2
	Самостоятельная работа обучающихся		
	Подготовить и выступить с сообщением по теме. «Основные виды мошенничества, с которыми наиболее часто приходится встречаться в повседневной жизни» Разработать безопасный маршрут движения к образовательному учреждению для себя (брата, сестры) с использованием методических рекомендаций преподавателя.	2	
Тема 1.6. Государственные службы по охране здоровья и безопасности граждан.	Содержание учебного материала		
	1 Основные направления деятельности государственных организаций и ведомств Российской Федерации по охране здоровья и безопасности граждан. МЧС России – федеральный орган управления в области защиты населения от чрезвычайных ситуаций. Милиция в Российской Федерации – система государственных органов исполнительной власти в области защиты здоровья, прав, свободы и собственности граждан от противоправных посягательств. Служба скорой медицинской помощи. Другие государственные службы в области безопасности.	2	2
	Самостоятельная работа обучающихся		
	Составить опорную таблицу государственных органов, занятых охраной здоровья и безопасности граждан России,	1	
	Контрольная работа по темам 1-го раздела «Безопасность и защита Человека»	1	

<p>Раздел 2. Основы медицинских знаний и здорового образа жизни</p>	<p>Основы медицинских знаний и здорового образа жизни.</p>	<p>10 час</p>	<p>3</p>
<p>Тема 2.1. Основы здорового образа жизни.</p>	<p>Содержание учебного материала</p> <p>Здоровье и здоровый образ жизни. Общие понятия о здоровье. Здоровый образ жизни – основа укрепления и сохранения личного здоровья. Факторы, способствующие укреплению здоровья. Двигательная активность и закаливание организма. Занятия физической культурой.</p> <p>Репродуктивное здоровье как составляющая часть здоровья человека и общества. Основные инфекционные болезни, их классификация и профилактика. Болезни передаваемые половым путем. Правила личной гигиены и здоровья.</p>	<p>2</p>	<p>2</p>
	<p>Самостоятельная работа обучающихся</p> <p>Подготовить и защитить реферат по теме: «Здоровье и здоровый образ жизни и его составляющие» использованием методических рекомендаций преподавателя.</p>	<p>2</p>	
<p>Тема 2.2. Вредные привычки их социальные последствия</p>	<p>Содержание учебного материала</p> <p>Алкоголь и его влияние на здоровье человека, социальные последствия употребления алкоголя, снижение умственной и физической работоспособности. Курение и его влияние на состояние здоровья. Табачный дым и его составные части. Влияние курения на нервную систему, сердечно-сосудистую систему. Пассивное курение и его влияние на здоровье. Наркотики. Наркомания и токсикомания, общие понятия и определения. Социальные последствия пристрастия к наркотикам. Профилактика наркомании.</p>	<p>2</p>	<p>2</p>
	<p>Самостоятельная работа обучающихся</p> <p>Подготовить и защитить реферат по теме: «Социальные последствия вредных привычек» с использованием методических рекомендаций преподавателя.</p>	<p>2</p>	
<p>Тема 2.3.</p>	<p>Содержание учебного материала</p>		

Первая медицинская помощь при острой сердечной недостаточности и остановке сердца.	Сердечно – сосудистая система. Сердечная недостаточность.. понятие реанимации. Непрямой массаж сердца. Искусственная вентиляция легких.	2	2
Тема 2.4 Первая медицинская помощь при ранениях.	Содержание учебного материала Раны. Типы ран: колотые, резаные, рубленые, разможенные, ушибленные, рваные, укушенные, огнестрельные. Осложнения ран. Кровотечение. (Артериальное, венозное, капиллярное) Временная остановка кровотечения.	2	
	Самостоятельная работа обучающихся Подготовить сообщение по теме: «Виды кровотечений»	1	2
Тема.2.5. Первая медицинская помощь при травмах.	Содержание учебного материала Первая медицинская помощь при травмах опорно-двигательного аппарата. (перелом, вывих, растяжение и разрыв связок, сухожилий). Первая медицинская помощь при черепно-мозговой травме. Первая медицинская помощь при травмах груди. Первая медицинская помощь при травмах. в области таза, позвоночника, спины..	2	2
Раздел 3. Основы военной службы	Основы военной службы	10	
Тема 3.1. История создания Вооруженных Сил России.	Содержание учебного материала Организация вооруженных сил Московского государства в XIV—XV веках. Военная реформа Ивана Грозного в середине XVI века. Военная реформа Петра I. Военные реформы в России во второй половине XIX века, создание массовой армии. Создание советских Вооруженных Сил, их структура и предназначение. Вооруженные Силы Российской Федерации, основные предпосылки проведения военной реформы.	2	2
	Самостоятельная работа учащегося Подготовить и защитить реферат по теме: «История создания стрелцкого войска» с использованием методических рекомендаций преподавателя.	2	

Тема 3.2. Организационная структура Вооруженных Сил	Содержание учебного материала		2
	Виды Вооруженных Сил Российской Федерации, рода Вооруженных Сил Российской Федерации, рода войск. Сухопутные войска: история создания, предназначение, структура. Военно-Воздушные Силы: история создания, предназначение, структура. Военно-Морской Флот, история создания, предназначение, структура. Ракетные войска стратегического назначения: история создания, предназначение, структура. Космические войска: история создания, предназначение, структура. Воздушно-десантные войска: история создания, предназначение, структура.	2	
Тема. 3.3 Функции и основные задачи современных Вооруженных Сил России, реформа Вооруженных Сил РФ.	Содержание учебного материала		2
	Функции и основные задачи современных Вооруженных Сил России, их роль и место в системе обеспечения национальной безопасности. Реформа Вооруженных Сил. Другие войска: пограничные войска Федеральной службы безопасности Российской Федерации, внутренние войска Министерства внутренних дел Российской Федерации, железнодорожные войска Российской Федерации, войска гражданской обороны МЧС Росси. Их состав и предназначение.	2	
	Самостоятельная работа обучающихся Подготовить таблицу или схему по воинским формированиям не входящим в состав МО РФ, но по указу Президента привлекаем к обороне страны..	1	
Тема 3.4. Боевые традиции Вооруженных Сил РФ	Содержание учебного материала		2
	Дни воинской славы России — дни славных побед. Основные формы увековечения памяти российских воинов, отличившихся в сражениях, связанных с днями воинской славы России. Дружба, войсковое товарищество — основа боевой готовности частей и подразделений.	1	
	Самостоятельная работа обучающихся Подготовить таблицу (схему, презентацию) по теме «Дни воинской славы России — дни славных побед.и защитить.»	1	
Тема 3.5. Символы воинской чести Вооруженных	Содержание учебного материала		1
	Боевое Знамя воинской части — символ воинской чести, доблести и славы. Ритуал вручения Боевого Знамени воинской части, порядок его хранения и содержания. Ордена — почетные награды за воинские отличия и заслуги в бою и военной службе.	1	

Сил РФ.	Ритуал приведения к военной присяге. Ритуал вручения Боевого Знамени воинской части. Вручение личному составу вооружения и военной техники. Проводы военнослужащих, уволенных в запас или отставку.		2
	Самостоятельная работа обучающихся Подготовить таблицу или схему по теме Дни воинской славы России — дни славных побед.и защитить.	1	
Тема 3.6. Основы военно-профессиональн й ориентации	Содержание учебного материала		2
	Военно-профессиональная ориентация на овладение военно-учетными специальностями. Классы сходных воинских должностей. Командные воинские должности. Основные виды военных образовательных учреждений профессионального образования. Порядок подготовки и поступления в военные образовательные учреждения профессионального образования. Формирование психологической готовности к обучению по программам подготовки офицеров запаса на военных кафедрах образовательных учреждений высшего профессионального образования. Формирование психологической готовности к занятиям военно-прикладными видами спорта.	1	
РАЗДЕЛ 4 ОСНОВЫ ВОЕННОЙ СЛУЖБЫ.	Контрольная работа за курс по пройденному материалу в форме зачета.	1	3
	ОСНОВЫ ВОЕННОЙ СЛУЖБЫ	34	
ТЕМА 4.1. Воинская обязанность	Содержание учебного материала		2
	Основные понятия о воинской обязанности. Организация воинского учета и его предназначение. Первоначальная постановка граждан на воинский учет. Обязанности граждан по воинскому учету. Организация медицинского освидетельствования граждан при первоначальной постановке на воинский учет.	2	
	Самостоятельная работа обучающихся. Подготовить опорную таблицу схему по теме «Элементы воинской обязанности с использованием методических рекомендаций преподавателя»	1	
ТЕМА 4.2. Обязательная подготовка	Содержание учебного материала		
	Обязательная подготовка граждан к военной службе. Основное содержание обязательной подготовки гражданина к военной службе.		

граждан к военной службе	Добровольная подготовка граждан к военной службе. Основные направления добровольной подготовки граждан к военной службе. Занятия военно-прикладными видами спорта. Обучение по дополнительным образовательным программам, имеющее целью военную подготовку несовершеннолетних граждан в общеобразовательных учреждениях среднего (полного) общего образования. Обучение по программам подготовки офицеров запаса на военных кафедрах в образовательных учреждениях высшего профессионального образования.	2	2
	Самостоятельная работа обучающихся С использованием методических рекомендаций преподавателя. подготовить сообщения: 1. Добровольная подготовка граждан к военной службе в местности где вы проживаете и в нашем учебном заведении. 2. Занятия военно-прикладными видами спорта. в местности где вы проживаете и в нашем учебном заведении. ваши предложения по улучшению данной работы.	2	
ТЕМА 4.3. ПРОХОЖДЕНИЕ ВОЕННОЙ СЛУЖБЫ	Содержание учебного материала		2
	Призыв на военную службу. Особенности прохождения военной службы по призыву. Прохождение военной службы по контракту. Основные условия прохождения военной службы по контракту. Требования, предъявляемые к гражданам, поступающим на военную службу по контракту. Альтернативная гражданская служба. Требования, предъявляемые к гражданам, для прохождения альтернативной гражданской службы. Особенности прохождения альтернативной гражданской службы. Воинские звания военнослужащих. Вооруженных сил РФ. Военная форма одежды.	3	
	Самостоятельная работа обучающихся С использованием методических рекомендаций преподавателя. Подготовить опорную таблицу- схему по теме «Альтернативная гражданская служба. Требования, предъявляемые к гражданам, для прохождения альтернативной гражданской службы»	2	
Тема 4.4 Требования воинской деятельности, предъявляемые к моральным,	Содержание учебного материала		2
	Виды воинской деятельности и их особенности. Особенности воинской деятельности в различных видах Вооруженных Сил и родах войск. Требования к психическим и морально-этическим качествам призывника. Основные понятия о психологической совместимости членов воинского коллектива (экипажа, боевого расчета).	2	

индивидуально-психологическим и профессиональным качествам гражданина.	Военнослужащий защитник своего Отечества, с честью и достоинством выполняющий свой долг.		
Тема 4.5. Права и ответственность военнослужащих.	Содержание учебного материала Общие права и обязанности военнослужащих. Военнослужащий — подчиненный, строго соблюдающий Конституцию и законы Российской Федерации, выполняющий требования воинских уставов, приказы командиров и начальников. Воинская дисциплина, ее сущность и значение. Дисциплинарные взыскания, налагаемые на солдат и матросов, проходящих военную службу по призыву. Уголовная ответственность за преступления против военной службы (неисполнение приказа, нарушение уставных правил взаимоотношений между военнослужащими, самовольное оставление части и др.). Соблюдение норм международного гуманитарного права.	4	2
	Самостоятельная работа обучающихся С использованием методических рекомендаций преподавателя. Подготовить опорную таблицу - схему по теме «Уголовная, дисциплинарная ответственность за преступления против военной службы (неисполнение приказа, нарушение уставных правил взаимоотношений между военнослужащими, самовольное оставление части и др.)»	2	
Тема 4.6. Основы строевой подготовки	Содержание учебного материала		2
	Строй и их элементы. Строевая стойка, повороты на месте. Движение строевым шагом. Повороты в движении. Отдание воинской чести на месте и в движении. Выход из строя. Подход и отход от начальника. Ответ на приветствие	2	
	Самостоятельная работа обучающихся С использованием методических рекомендаций преподавателя самостоятельная отработка строевых приемов	1	
Тема 4.7. Строевая подготовка в составе отделения, взвода.	Содержание учебного материала		2
	Построение отделения в развернутый и походный строй. Перестроения отделения. Действия военнослужащих у автомобилей и на автомобилях.	3	

Тема 4.8. Основы огневой подготовки	Содержание учебного материала		2
	Назначение, боевые свойства, общее устройство и принцип работы автомата. Последовательность неполной разборки и сборки автомата. Назначение и общее устройство основных частей и механизмов автомата. Подготовка автомата к стрельбе. Снаряжение магазина патронами и зарядание автомата. Порядок чистки и смазки автомата. Его хранение.	3	
Тема 4.9. Развитие стрелкового оружия в России.	Содержание учебного материала		2
	Назначение, боевые свойства, общее устройство и принцип действия ручных гранат. Меры безопасности при обращении с ручными гранатами. Малокалиберная винтовка и ее устройство. Порядок ее зарядания. Меры безопасности при обращении с винтовкой.	5	
	Самостоятельная работа обучающегося подготовить сообщение или презентацию о создании автоматического оружия в России.	2	
Тема 4.10. Основы тактической подготовки.	Содержание учебного материала		2
	Понятие общевойскового боя. Обязанности солдата в бою. Виды огня и маневра. Основы ведения разведки. Боевые характеристики основных танков, бронемашин, боевых самолетов и вертолетов иностранных армий.	2	
	Самостоятельная работа обучающегося.		
	С использованием методических рекомендаций преподавателя. Подготовка к практическим занятиям по физической подготовке повторение упражнений на выносливость	1	
Тема 4.11. Основы технической и прикладной физической подготовки.	Содержание учебного материала		2
	Общие положения. Команды подаваемые на занятиях. Элементы утренней физической зарядки.. (УФЗ). Гимнастика. Развитие у обучаемых силы, выносливости, ловкости, гибкости, пространственной ориентированности, воспитание смелости и решительности.	2	
	Самостоятельная работа обучающегося.		
	С использованием методических рекомендаций преподавателя самостоятельное разучивание и закрепление физических упражнений (УФЗ)	1	
Тема 4.12. Основы технической и	Содержание учебного материала		2
	Основы технической и прикладной физической подготовки.		
	Контрольная работа выполнение дифференцированных заданий	2	

прикладной физической подготовки.	Преодоление препятствий. Занятия направлены на формирование навыков в преодолении препятствий, на воспитание уверенности в своих силах и решительности. Преодоление рва. Преодоление лабиринта. Пролезание в пролом. Преодоление стенки прыжком.		3
	Самостоятельная работа обучающегося.		
	Самостоятельное разучивание и закрепление физических упражнений (УФЗ) по рекомендации преподавателя.	1	
Тема 4.13.. Основы технической и прикладной физической подготовки	Содержание учебного материала		3
	Контрольная работа выполнение дифференцированных заданий	2	
	Комплексное занятие направлено на повышение общей и специальной физической подготовленности.		
	Самостоятельная работа обучающегося.		
	Самостоятельное разучивание и закрепление физических упражнений (УФЗ) по рекомендации преподавателя.	1	
Тема 4.14. Современный комплекс проблем безопасности	Содержание учебного материала		2
	Сферы жизнедеятельности человека и проблемы его безопасности в современном мире. Проблемы безопасности жизнедеятельности, связанные с пределами роста человеческой цивилизации на планете с ограниченными ресурсами. Проблемы безопасности жизнедеятельности, вызванные достижениями современных технологий и их влиянием на окружающую среду. Мировая динамика развития экономики и национальная безопасность. Основные подходы к разрешению конфликтных ситуаций в мире. Проблемы национальной безопасности России. Основные положения Концепции национальной безопасности России.	2	
Итоговое занятие	Итоговая аттестация	дифференцированный зачет.	
		Всего:	108

3. УСЛОВИЯ РЕАЛИЗАЦИИ УЧЕБНОЙ ДИСЦИПЛИНЫ

3.1. Требования к минимальному материально-техническому обеспечению

Реализация учебной дисциплины требует наличия учебного кабинета «ОСНОВЫ БЕЗОПАСНОСТИ ЖИЗНЕДЕЯТЕЛЬНОСТИ»

Оборудование учебного кабинета:

- Рабочее место преподавателя;
- Набор мебели для студентов;
- Учебники из расчета один на двоих;
- Комплект учебно-методической литературы;
- Наглядные пособия;
- Демонстрационные плакаты, раздаточный материал. Схемы;
- Видеотека по некоторым темам;
- Макеты АКМ-47;
- Противогазы ГП-5; ГП-7; респираторы У-2; ватно-марлевые повязки;
- Дозиметрический прибор ДП-5В;
- Аптечка индивидуальная АИ-2;
- Набор шин.

Дидактические средства:

Тестовые задания

Карточки – задания

Раздаточный материал

Технические средства обучения:

- Компьютер;
- Мультимедийный проектор;
- Пневматическая винтовка;

Сейф для хранения пневматической винтовки и макетов АК-47

Лаборантская

3.2. Информационное обеспечение обучения

Перечень рекомендуемых учебных изданий, Интернет-ресурсов, дополнительной литературы

Основные источники:

1. Фролов М.П., Литвинов Е.Н., Смирнов А.Т. учебник «основы безопасности жизнедеятельности», М., Астрель 2009г.

2. Воробьева Ю. Основы безопасности жизнедеятельности. Учебник 10 кл. под редакцией Л. – М., 2007.

3. Воробьева Ю. Основы безопасности жизнедеятельности. Учебник 11 кл. под редакцией Л. – М., 2007.

Дополнительные источники:

1. Васнев В.А. основы подготовки к военной службе нига для преподавателя М., 2006г.

Топоров И.К. Основы безопасности жизнедеятельности Методические рекомендации. 10-11 класс М., 2005.

2. Общевоинские Уставы Вооруженных ил РФ. М., 2006г.

Рабочая тетрадь для учителя Латчук В.Н. М., 2002г.

Государственная символика России М., 2003г.

Петров С.В. первая помощь в экстремальных ситуациях М., 2000г.

Нормативные правовые акты

Конституция Российской Федерации. Принята на референдуме 12 декабря 1993 г. -М., 2005.

Уголовный кодекс Российской Федерации от 13 июня 1996 г. № 63-ФЗ (в ред. ФЗ от 24.07.2007 № 214-ФЗ) // СЗ РФ. - 1996. - № 25. - Ст. 2954.

Кодекс РФ об административных правонарушениях от 30 декабря 2001 № 195 (в ред. от 24.07.2007 № 218-ФЗ) // СЗ РФ. - 2002. - № 1. - Ст. 1.

Федеральный закон «О статусе военнослужащих».

Ф. 3. «О воинской обязанности и военной службе»

Ф. 3. «Об образовании»

Ф. 3. «Об альтернативной гражданской службе»

4. КОНТРОЛЬ И ОЦЕНКА РЕЗУЛЬТАТОВ ОСВОЕНИЯ УЧЕБНОЙ ДИСЦИПЛИНЫ ОБЖ

Контроль и оценка результатов освоения учебной дисциплины осуществляется преподавателем в процессе проведения практических занятий и лабораторных работ, тестирования, а также выполнения обучающимися индивидуальных заданий, проектов, исследований.

Результаты обучения (освоенные умения, усвоенные знания)	Формы и методы контроля и оценки результатов обучения
<p>В результате изучения обязательной части цикла обучающийся должен:</p> <p>знать/понимать:</p> <ul style="list-style-type: none">• основные составляющие здорового образа жизни и их влияние на безопасность жизнедеятельности личности;• потенциальные опасности природного, техногенного и социального происхождения, характерные для региона проживания;• основные задачи государственных служб по защите населения и территорий от чрезвычайных ситуаций природного и техногенного характера;• предназначение, структуру и задачи РСЧС;• предназначение, структуру и задачи гражданской обороны.• основы российского законодательства об обороне государства и воинской обязанности граждан;• порядок первоначальной постановки на воинский учет, медицинского освидетельствования, призыва на военную службу;• историю Вооруженных Сил Российской Федерации и Дни воинской славы России;• состав и предназначение Вооруженных Сил Российской Федерации;	<p>Текущий контроль в форме тестовых заданий по темам курса. Систематическая работа с терминами (словарные диктанты).</p> <p><i>Выполнение исследовательской работы, рефератов, сообщений. Устный опрос по темам курса</i></p> <p>Текущий контроль в форме тестовых заданий по темам курса. Систематическая работа с терминами (словарные диктанты). Устный опрос по темам курса</p> <p><i>Выполнение рефератов и сообщений по изученным темам.</i></p> <p>Текущий контроль в форме тестовых заданий по темам курса. Систематическая работа с терминами. Устный опрос по изученным темам.</p>

<ul style="list-style-type: none"> • основные права и обязанности граждан до призыва на военную службу, во время прохождения военной службы и пребывания в запасе; • основные виды военно-профессиональной деятельности; особенности прохождения военной службы по призыву и контракту, альтернативной гражданской службы; • нормы международного гуманитарного права; • требования, предъявляемые военной службой к уровню подготовленности призывника; • основные виды воинской деятельности; • строи отделения и порядок управления ими; • назначение и боевые свойства автомата Калашникова; • правила ухода за автоматом, его хранение и сбережение; • правила подготовки автомата к стрельбе; • приемы и правила стрельбы из автомата; • основы современного общевойскового боя; • общие обязанности солдата в бою; • основные способы передвижения солдата в бою; • способы ориентирования на местности и движения по азимутам; • основные цели и задачи военно-профессиональной ориентации; • государственные и военные символы Российской Федерации; • боевые традиции Вооруженных Сил России; • классы сходных воинских должностей; • общие требования к безопасности военной службы; 	<p><i>Выполнение рефератов, сообщений.</i></p> <p>Текущий контроль в форме тестовых заданий по темам курса. Систематическая работа с терминами. Устный опрос по изучены темам.</p> <p><i>Практическая отработка строевых приемов без оружия.</i></p> <p><i>Практическая отработка неполной разборки сборки АКМ-47, положений изготовления к стрельбе.</i></p> <p><i>Решение тестов, устный опрос.</i></p> <p>Текущий контроль в форме тестовых заданий по темам курса. Систематическая работа с терминами. Устный опрос по изучены темам.</p> <p><i>Прием зачета по знанию мер безопасности</i></p>
--	---

<ul style="list-style-type: none"> • порядок обязательного государственного страхования жизни и здоровья военнослужащих; • общую организацию подготовки офицерских кадров для Вооруженных Сил Российской Федерации и правила приема в образовательные учреждения военного профессионального образования; • правила безопасности при обращении с оружием и при организации учебной стрельбы; • средства массового поражения и их поражающие факторы; • защитные сооружения гражданской обороны и правила их использования; • порядок размещения и условия быта военнослужащих. <p>Уметь</p> <ul style="list-style-type: none"> • владеть способами защиты населения от чрезвычайных ситуаций природного и техногенного характера; • пользоваться средствами индивидуальной и коллективной защиты; • оценивать уровень своей подготовленности и осуществлять осознанное самоопределение по отношению к военной службе. • выполнять строевые приемы на месте и в движении; • выполнять неполную разборку и сборку автомата Калашникова; • вести стрельбу из автомата по неподвижным и появляющимся целям; • ориентироваться на местности по карте и двигаться в заданную точку по азимуту; • пользоваться 	<p><i>при проведении 5-ти дневных сборов.</i></p> <p>Текущий контроль в форме тестовых заданий по теме</p> <p><i>Прием зачета по знанию мер безопасности при проведении стрельб.</i></p> <p>Текущий контроль в форме тестовых заданий по теме</p> <p>Текущий контроль в форме тестовых заданий по темам курса. Систематическая работа с терминами. Устный опрос по изучены темам. Практические тренировки по эвакуации. (Пожарная тревога)</p>
--	--

<p>индивидуальными средствами защиты;</p> <ul style="list-style-type: none"> • обращаться с приборами радиационной, химической разведки и дозиметрического контроля; • выполнять элементы строевой и тактической подготовки; • выполнять физические упражнения в объеме требований, предъявляемых к молодому пополнению воинских частей и кандидатам, поступающим в высшие военно-учебные заведения <p>Использовать приобретенные знания и умения в практической деятельности и повседневной жизни для:</p> <ul style="list-style-type: none"> • ведения здорового образа жизни; • оказания первой медицинской помощи • вызова (обращения за помощью) в случае необходимости соответствующие службы экстренной помощи. • формирование психологической и физической готовности к прохождению военной службы по призыву, к обучению по программам подготовки офицеров запаса на военных кафедрах образовательных учреждений высшего профессионального образования. <p>Итоговый контроль</p>	<p><i>Практическая отработка неполной разборки сборки АКМ-47</i></p> <p><i>Сдача нормативов по одеванию ОЗК. Л-1</i></p> <p><i>Выполнение нормативов по физической подготовке.</i></p> <p>Текущий контроль в форме тестовых заданий по темам курса. Систематическая работа с терминами. Устный опрос по изучены темам.</p> <p><i>дифференцированный зачет</i></p>
<p>Результаты обучения (освоенные умения, усвоенные знания)</p>	<p><i>Формы и методы контроля и оценки результатов обучения</i></p>
<p>ОК 3. Принимать решения в стандартных и нестандартных ситуациях и нести за них ответственность.</p>	<p><i>Решение ситуационных задач и проблемных вопросов на уроках</i></p>
<p>ОК 4. Осуществлять поиск и использование информации, необходимой для эффективного выполнения профессиональных задач, профессионального и личностного развития.</p>	<p><i>Составление по предложенным темам. Работа с нормативной базой (законами, кодексами). Решение практических ситуационных задач.</i></p>
<p>ОК 6. Работать в коллективе и в команде, эффективно общаться с коллегами,</p>	<p><i>Решение ситуационных задач. (Общение с мастером)</i></p>

руководством, потребителями.	
ОК 7. Брать на себя ответственность за работу членов команды, за результат выполнения заданий.	<i>Решение ситуационных задач (В конце месяца заболел напарник)</i>
ОК 8. Самостоятельно определять задачи профессионального и личностного развития, заниматься самообразованием, осознанно планировать повышение квалификации.	<i>Написание рефератов, мини-сочинений по темам курса</i>
ОК 10. Исполнять воинскую обязанность, в том числе с применением полученных профессиональных знаний (для юношей).	<i>Контрольные работы по темам «Основ военной службы» Анкетирование</i>

Разработчик:

ТОГАПОУ «Аграрно-промышленный колледж» преподаватель ОБЖ В.А.Урюпин

Контрольно-оценочные средства для текущего контроля знаний, умений обучающихся
Критерии оценки знаний и умений
Оценка устного ответа

Оценка «5»:

- ответ полный и правильный на основании изученных теорий;
- материал изложен в определенной логической последовательности, литературным языком;
- ответ самостоятельный.

Оценка «4»:

- ответ полный и правильный на основании изученных теорий;
- материал изложен в определенной логической последовательности, при этом допущены две-три несущественные ошибки, исправленные по требованию учителя.

Оценка «3»:

- ответ полный, но при этом допущена существенная ошибка или ответ неполный, несвязный.

Оценка «2»:

- при ответе обнаружено непонимание обучающимися основного содержания учебного материала или допущены существенные ошибки, которые обучающийся не может исправить при наводящих вопросах преподавателя.

Оценка «1»:

- отсутствие ответа.

Критерии выставления оценок за проверочные тесты.

Критерии выставления оценок за тест, состоящий из 10 вопросов.

Время выполнения работы: 10-15 мин.

Оценка «5» - 9-10 правильных ответов,

«4» - 7-8,

«3» - 5-6,

«2» - 1-4,

«1» - нет правильных ответов.

Критерии выставления оценок за тест, состоящий из 20 вопросов.

Время выполнения работы: 30-40 мин.

Оценка «5» - 18-20 правильных ответов,

«4» - 14-17,

«3» - 10-13,

«2» - 1-9,

«1» - нет правильных ответов.

Шкала оценки образовательных достижений

Процент результативности (правильных ответов)	Оценка уровня подготовки	
	Балл (отметка)	Вербальный аналог
90 ÷ 100	5	отлично
70 ÷ 89	4	хорошо
50 ÷ 69	3	удовлетворительно
10 ÷ 49	2	неудовлетворительно
менее 10	1	отрицательно

Гражданская защита (ГЗ) как система защиты населения, объектов экономики и территории от чрезвычайных ситуаций.

Вопросы для устного и письменного опроса:

1. В чем предназначение и какова роль ГЗ?
2. Расскажите об основных задачах, выполняемых ГЗ.

3. В чём заключаются общие принципы строительства ГЗ ПМР?

4. Расскажите об организационной структуре ГЗ ПМР.

Чрезвычайные ситуации природного происхождения.

Вопросы для устного и письменного опроса:

1. Что такое чрезвычайные ситуации? В каких сферах они возникают?

2. Расскажите о чрезвычайных ситуациях природного происхождения. На какие группы они делятся?

3. Дайте характеристику землетрясений. Расскажите о правилах поведения при землетрясениях.

4. Что такое оползни? Меры, принимаемые при выявлении оползня.

5. Расскажите о селях, мерах по их предупреждению и снижению, ущерба от последствий сели.

6. Расскажите о чрезвычайных ситуациях метеорологического характера: об урагане, буре, смерче.

7. Природные пожары и меры, принимаемые при их возникновении.

8. Что такое наводнение? Меры, принимаемые при угрозе наводнения, и его совершении.

Чрезвычайные ситуации техногенного и социального характера.

Вопросы для устного и письменного опроса:

1. Дайте краткую характеристику чрезвычайных ситуаций техногенного характера. Что такое авария и катастрофа? Чем они отличаются друг от друга?

2. Расскажите об авариях на пожаро - и взрывоопасных объектах. Чем они опасны для населения.

3. Что такое пожар? В чём его опасность?

4. Расскажите о мерах безопасности и действиях людей при пожаре в здании.

5. В чём состоит угроза для населения от аварий на химически опасных объектах?

6. Что такое зона химического заражения? От чего зависят её размеры?

7. Дайте краткую характеристику сильнодействующих ядовитых веществ (СДЯВ) аммиака и хлора.

8. Расскажите об основных правилах поведения и действиях населения, при аварийном выбросе СДЯВ.

9. Чем опасны аварии на атомных электростанциях?

10. Что такое доза ионизирующего излучения? Расскажите об экспозиционной, поглощенной и эквивалентной дозах излучения. В каких единицах они измеряются?

11. В чем выражается биологическое действие ионизирующих излучений? Дайте характеристику лучевой болезни.

12. Почему терроризм является самым опасным проявлением ЧС социально, характера?

13. Расскажите о правилах поведения людей, захваченных террористами в заложники.

14. Расскажите о правилах поведения людей в зонах криминогенной опасности. Какими должны быть действия людей при нападении на них преступников?

Современные боевые средства поражения и их поражающие факторы.

Вопросы для устного и письменного опроса:

1. Назовите поражающие факторы ядерного взрыва и дайте краткую характеристику, ударной волне.

2. Что такое световое излучение и проникающая радиация? Чем они опасны?

3. Определите дозу проникающей радиации внутри помещения со стенами, из бетона толщиной 48см, если доза проникающей радиации перед защитной преградой, равна 640Р.

4. Что такое очаг ядерного поражения?

5. Расскажите о радиоактивном заражении местности.

6. Мощность дозы излучения на местности через 1 час после наземного ядерного взрыва, составляет 400 Р\ч. Какой она будет через 49 часов?

7. Расскажите о химическом оружии и признаках его применения.

8. Охарактеризуйте нервно-паралитическое ОВ.

9. Назовите ОВ, при поражении которыми наблюдается период скрытого действия. Дайте их

характеристику.

10. Расскажите о способах защиты от ОВ.

11. Расскажите о бактериологическом (биологическом) оружии. На чём основано его поражающего действия?

12. Дайте краткую характеристику основных инфекционных заболеваний, возбудители которых могут использоваться как боевые биологические средства.

13. Какие меры нужно принимать при выявлении применения противником бактериологического (биологического) оружия? Назовите основные средства защиты населения от бактериологического (биологического) оружия.

14. Охарактеризуйте очаг бактериологического (биологического) поражения.

15. Какие обычные средства поражения вы знаете?

16. Расскажите о кумулятивных боеприпасах и принципе их действия.

17. В чем заключается принцип действия боеприпасов объёмного взрыва?

18. Какие инженерные боеприпасы представляют особую опасность для населения и почему?

19. Какие группы зажигательных веществ знаете? Дайте характеристику наиболее распространенных огнесмесей.

Система оповещения ЧС. Средства индивидуальной защиты.

Вопросы для устного и письменного опроса:

1. Для чего предназначены средства индивидуальной защиты? На какие группы они делятся?

2. Расскажите о предназначении и устройстве противогаза ГП-5 и подберите по размеру шлем-каска.

3. Чем отличаются друг от друга противогазы ГП-7 и ГП-5? Подберите по размеру маску противогаза.

4. Проверьте противогаз на исправность и герметичность.

5. Покажите положения, в которых переносится противогаз, и переведите противогаз из положения «наготове» в «боевое».

6. Покажите, как пользоваться неисправным противогазом.

7. Для чего предназначен респиратор Р-2? Как им пользоваться?

8. Изготовьте ватно-марлевую повязку.

9. Назовите наиболее распространенные изолирующие и фильтрующие средства защиты кожи и кратко охарактеризуйте их.

10. Материалы и инструменты, необходимые для изготовления ВМП.

11. Техника выполнения ВМП.

12. При выбросе хлора чем можно смочить ВМП для более надёжной защиты органов дыхания? (*Смочить 2%-ным раствором питьевой соды*)

13. Чем смачивают ВМП при выбросе аммиака? (*5%-ным раствором лимонной кислоты*)

14. Для чего служит ВМП?

15. Почему необходимо своевременное оповещение населения в ЧС? Как оно организуется.

16. В чем заключается сущность речевой информации?

17. Совместно с преподавателем подготовьте текст речевой информации для учащихся вашей организации в случае возникновения пожара. Используйте для этой цели план эвакуации из учебного здания при пожаре.

Типовой текст сообщения: Внимание всем! Говорит управление по городу «Балаково» Главного управления МЧС России. Граждане! Произошла авария на Балаковской атомной электростанции.

В связи с аварией на Н-Балаковской АЭС ожидается выпадение радиоактивных осадков! Населению, проживающему в населенных пунктах (перечисляются населенные пункты) необходимо находиться в помещениях. Произвести герметизацию жилых помещений и мест нахождения домашних животных. Принять йодистый препарат. Будьте внимательны к дальнейшим сообщениям.

Средства коллективной защиты.

Вопросы для устного и письменного опроса:

1. Какие типы защитных сооружений вы знаете? Каковы их главные отличия?
2. Расскажите о режимах вентиляции убежищ. Чем они обеспечиваются?
3. Как приспособляются заглублённые и наземные помещения под ПРУ?
4. Как ослабляется радиация в зависимости от видов помещений?
5. Расскажите о правилах заполнения убежища и поведения людей, находящихся в укрытии.
6. Что относится к простейшим укрытиям? Почему они так широко используются?
7. Произведите разбивку, трассировку щели на 15 человек.

Основы организации и проведения аварийно-спасательных и других неотложных работ.

Вопросы для устного и письменного опроса:

1. Расскажите о целях и задачах проведения спасательных и других неотложных работ.
2. Какие виды спасательных работ вы знаете?
3. Что включают в себя другие неотложные работы?
4. Какие силы и средства привлекаются для проведения аварийно спасательных работ?
5. Какие общие меры безопасности необходимо выполнять при проведении спасательных работ?
6. Что такое частичная и полная санитарная обработка? Как она проводится?
7. Что такое дезактивация, дегазация и дезинфекция? С какой целью она выполняется?
8. Что такое эвакуация? В каких случаях она проводится?
9. Расскажите об экстренной эвакуации. В каких случаях она проводится?
10. Расскажите об организации, способах и порядке проведения эвакуации населения.
11. Какие органы создаются для эвакуации населения?
12. Расскажите об экипировке эвакуируемых, их обязанности и правилах поведения на СЭП, в пути следования и по прибытию на место размещения.
13. Из приведенного ниже перечня видов обеспечения выберите те, которые характерны для аварийно-спасательных работ:
 - а) транспортное;
 - б) медицинское;
 - в) материальное;
 - г) разведка;
 - д) продовольственное;
 - е) санитарно-гигиеническое;
 - ж) инженерное;
 - з) гидрометеорологическое;
 - и) геодезическое;
 - к) техническое;
 - л) дорожное;
 - м) военное;
 - н) информационное.

Приборы радиационной, химической разведки и дозиметрического контроля.

Вопросы для устного и письменного опроса:

1. Расскажите о способах обнаружения и измерения ионизирующих излучений.
2. В чем заключается принцип действия дозиметрических приборов?
3. Какие группы дозиметрических приборов вы знаете? Для чего они предназначены?
4. Дайте краткую характеристику измерителя мощности дозы ионизирующего излучения ДП-5В.
5. Расскажите об основных видах дозиметров. Для чего они предназначаются?

Понятие о ране. Виды ран, их классификация.

Вопросы для устного и письменного опроса:

1. Что такое рана, какими признаками она характеризуется?

2. Какие различают виды ран?
3. Что такое пневмоторакс?
4. Каковы признаки проникающего ранения живота?
5. Какие виды кровотечений различают и чем они характеризуются?
6. Какое кровотечение называют внутренним и какое наружным?
7. В чем заключается опасность кровотечений?

Профилактика осложнения ран.

Вопросы для устного и письменного опроса:

1. Что такое асептика и антисептика?
2. Что такое повязка и перевязка?
3. Какой перевязочный материал используется для наложения повязок?
4. Каковы содержание пакета перевязочного индивидуального и правила его использования?
5. Как накладываются косыночные, лейкопластырные и клеоловые повязки?
6. Как накладывается повязка по Маштафарову?

Правила наложения стерильных повязок.

Вопросы для устного и письменного опроса:

1. Какие типы повязок накладываются на голову и грудь?
2. Наложите повязки на голову и грудь.
3. Как накладывается повязка при открытом пневмотораксе?
4. Каковы правила наложения стерильных повязок при проникающем ранении живота?
5. Наложите повязки на нижнюю и верхнюю области живота, на палец, плечевой и локтевой суставы.
6. Как накладывается стерильная повязка на промежность бинтом и косынкой?
7. Наложите повязки на коленный и голеностопный суставы, голень и стопу.

Кровотечения, их виды. Характеристика кровотечений.

Вопросы для устного и письменного опроса:

1. Какие виды кровотечений различают и чем они характеризуются?
2. Какое кровотечение называют внутренним, какое наружным?
3. В чем заключается опасность кровотечений?
4. Дополните фразу: «Вытекание крови из поврежденных сосудов называется _____» (*кровотечением*).
5. Назовите виды кровотечений относительно поверхности тела пораженного? (*наружное, внутреннее*)
6. Назовите типы кровотечений, исходя из вида поврежденных сосудов? (*капиллярное, артериальное, венозное, смешанное*)
7. Какой вид кровотечения наиболее опасен?
А. Паренхиматозное Б. Артериальное В. Венозное Г. Капиллярное
8. Укажите примерный объем потери крови, который может привести к смертельному исходу? (*1-2л.*)
9. Назовите быстрый способ остановки артериального кровотечения? (*пальцевое прижатие*)
10. Назовите самый надежный способ остановки артериального кровотечения? (*жгут*)

Синдром сдавливания. Понятие о синдроме сдавливания. Ожоги.

Вопросы для устного и письменного опроса:

1. Каковы признаки синдрома длительного сдавливания (травматического токсикоза) в зависимости от периодов его течения?
2. Как оказать первую медицинскую помощь при синдроме длительного сдавливания?
3. Какие признаки наблюдаются при ушибе и сотрясении головного мозга, общей контузии и в чём заключается первая медицинская помощь при этих травмах?
4. Каковы признаки растяжения связок и вывихов суставов и как надо оказывать первую медицинскую помощь при них?
5. Как различают ожоги по степени тяжести?

6. В чём заключается первая медицинская помощь при ожогах? Что такое ожоговая болезнь и ожоговый шок?
7. Как оказывается первая медицинская помощь при ожогах напалмом?

Переломы костей, их признаки и виды.

Вопросы для устного и письменного опроса:

1. Каковы основные правила оказания первой медицинской помощи при переломе?
2. Выполните практически иммобилизацию при переломе ключицы, рёбер, костей предплечья, плеча, бедра, голени шинами и подручными средствами.

Остановка сердца и прекращения дыхания.

Вопросы для устного и письменного опроса:

1. Что понимают под оживлением организма?
2. Какие способы искусственного дыхания вы знаете?
3. Как проводится одновременно непрямой массаж сердца и искусственное дыхание способом «изо рта в рот»?
4. Выполните практически искусственное дыхание способом «изо рта в рот», по Сильвестру, Каллистову.
5. Выполните практически непрямой массаж сердца.

Обморожения и их профилактика.

Вопросы для устного и письменного опроса:

1. Почему возникают и чем характеризуются отморожения?
2. Как предупредить возникновение отморожений?
3. В чём заключается первая медицинская помощь при отморожениях?

Понятие о радиации. Мероприятия по противорадиационной защите населения.

Вопросы для устного и письменного опроса:

1. Каков механизм воздействия проникающей радиации на организм человека?
2. При каких дозах однократного облучения возникает острая лучевая болезнь и как различают ее по степени тяжести?
3. На какие периоды делятся течение острой лучевой болезни?
4. Каковы причины возникновения радиационных ожогов?
5. Дайте определение хронической лучевой болезни.
6. Какие поражения являются комбинированными?
7. Какие мероприятия проводятся по противорадиационной защите населения?
8. Какими средствами проводится медицинская профилактика радиационных поражений?
9. В чём заключается оказание первой медицинской помощи при радиационных поражениях?

Признаки и характер поражения отравляющими и сильнодействующими ядовитыми веществами.

Вопросы для устного и письменного опроса:

1. Что понимают под очагом химического поражения?
2. В чем заключаются особенности поражающего действия ОВ?
3. Какие ОВ относятся к нервно - паралитическим и в чём проявляется их поражающее действие?
4. Каковы признаки поражения ОВ кожно-нарывного действия?
5. Каковы признаки отравления при поражении ОВ общедовитого, удушающего, слезоточивого и раздражающего действия?
6. Перечислите признаки поражения ОВ психотомиметического действия.
7. Как оказать первую медицинскую помощь пораженному ОВ нервно - паралитического действия?
8. В чем заключается первая медицинская помощь при поражении ОВ кожно-нарывного действия?
9. Как оказать первую медицинскую помощь при поражении ОВ общедовитого, удушающего, психотомиметического, слезоточивого и раздражающего действия?

10. Изготовьте учебный ИПП: наполните водой пустой флакон из – под одеколona с завинчивающейся пробкой, сделайте из бинта 4 марлевых тампона. Затем потренируйтесь в обработке открытых участков кожи (рук, шеи, лица) жидкостью учебного ИПП. При этом следите за тем, что бы вся поверхность открытых участков кожи была смочена жидкостью ИПП.

Закаливание как средство укрепления здоровья.

Вопросы для устного опроса по теме «Закаливание как средство укрепления здоровья».

1. Закаливание – это... (продолжите фразу)
2. Назовите основные принципы закаливания.
3. Назовите основные средства закаливания.
4. Перечислите формы закаливания.
5. Какой должна быть продолжительность пребывания человека на воздухе в первые дни закаливания?
6. В какое время года лучше всего приступать к закаливанию водой?
7. Как необходимо поступить человеку при обнаружении отрицательных явлений при закаливании организма?
8. Каковы цели закаливания?

Рациональное питание и здоровый образ жизни.

Вопросы для устного опроса по теме:

«Рациональное питание и здоровый образ жизни».

1. Объясните высказывание: «Рациональное питание - как основной фактор здорового образа жизни».
2. Роль белка в правильном питании?
3. Роль жиров в правильном питании?
4. Роль углеводов в правильном питании?
5. Роль витаминов в правильном питании?
6. Роль минеральных веществ в правильном питании?
7. Роль воды в правильном питании?
8. Правила и принципы полезного питания?

Основные принципы здорового питания.

1. Не заставляйте себя кушать. Есть нужно только тогда, когда чувствуешь голод.
2. Всегда выбирайте цельную, нерафинированную, естественную пищу.
3. Кулинарная обработка пищи должна быть минимальной. Готовьте на один раз, не разогревайте пищу.
4. Тщательно пережевывайте пищу. Употребляйте пищу только в спокойной обстановке, не отвлекаясь на другие дела.
5. Не пейте напитки сразу после еды и не запивайте пищу.
6. Не переедайте. Не смешивайте несовместимые продукты.
7. Периодически голодайте - давайте время организму отдохнуть и восстановиться.
8. Старайтесь соблюдать традиции своей национальной кухни. Меньше экспериментируйте над собственным желудком, оказавшись на время вдали от дома;
9. Не есть пищу и не пить напитков, которые получены или обработаны промышленным способом и включают в себя какие-либо продукты и вещества не природного, а химического или другого искусственного происхождения.
10. Отказаться от любой пищи и любых веществ и продуктов, которые оказывают стимулирующее воздействие на нервную систему, - кофе, шоколада, чая, какао, лекарств, алкоголя, табака. Стимулирующее действие всех этих веществ обманчиво - сначала повышается активность, а затем начинается спад, приводящий к депрессии. Чай можно пить только из натуральных трав.

Вредные привычки, их влияние на здоровье. Алкоголь.

Вопросы для устного опроса по теме:

«Вредные привычки, их влияние на здоровье. Алкоголь».

1. Какое пагубное влияние на здоровье человека оказывают курение и употребление алкоголя?
2. Назовите виды привычек по характеру их воздействия на организм человека?
3. Каков механизм воздействия алкоголя на организм человека?
4. Как можно охарактеризовать поведение человека, находящегося в состоянии алкогольного опьянения?
5. Чем опасно употребление алкоголя для девушек и юношей?
6. Как алкоголь влияет на потомство?
7. Влияет ли алкоголизм на продолжительность жизни?
8. Какие, на ваш взгляд, меры могут перевоспитать человека, злоупотребляющего спиртным?

Курение. Влияние никотина на организм подростка.

Вопросы для устного опроса по теме «Курение. Влияние никотина на организм подростка».

1. Что такое курение?
2. Какие опасные вещества попадают в организм с табачным дымом?
3. Какие болезни и расстройства организма вызывает курение?
4. Почему курение девушек – угроза их здоровью?
5. На сколько в среднем сокращает жизнь курение?
6. Что такое никотиновая зависимость?
7. Охарактеризуйте психическую и физическую зависимость при табакокурении.
8. Миф о «безопасных» сигаретах и бездымном курении.. .
9. Чем опасно курение кальяна?
10. Опишите основные способы отказа от курения.

Наркотики и их влияние на организм подростка.

Вопросы для устного опроса по теме:

«Наркотики и их влияние на организм подростка».

1. Влияние наркотиков на организм человека?
2. Какие вещества относят к наркотикам?
3. Какие психические нарушения при употреблении наркотических и токсических веществ? Действие наркотических веществ на головной мозг
4. Классификация наркотиков
5. Какое влияние на организм оказывают галлюциногены?
6. На продаже наркотиков зарабатывают очень много. Почему же иногда их дают бесплатно?

Формы общения между людьми, выражения своих чувств и эмоций.

Вопросы для устного опроса по теме:

«Формы общения между людьми, выражения своих чувств и эмоций».

1. Какие формы общения между людьми бывают?
2. Биологическое и психологическое значение эмоций
3. Польза и вред эмоций?

Условия стабильности брака.

Вопросы для устного опроса по теме «Условия стабильности брака».

1. Почему институт семьи считается базовым в любом обществе?
2. Каковы основные формы организации семьи Вы можете назвать?
3. Что представляет собой такое явление, как брак?
4. Каковы основные функции семьи?
5. Что можно сказать об эволюции типов семьи и о ее положении в современных условиях?
6. Назовите и охарактеризуйте те факторы, которые положительно влияют на качество брака.

Здоровый образ жизни – необходимое условие рождения здорового ребенка.

Вопросы для устного опроса по теме «Здоровый образ жизни – необходимое условие рождения здорового ребенка».

1. Репродуктивное здоровье женщины – это...
2. Перечислите факторы, влияющие на репродуктивное здоровье ...
3. Как влияют вредные привычки на репродуктивное здоровье....
4. Ранняя половая жизнь грозит...
5. Воспитание здоровых детей в семье – это...

Профилактика нарушений в семейных отношениях.

Вопросы для устного опроса по теме:

«Профилактика нарушений в семейных отношениях».

1. Психологические критерии любви.
2. Назовите этапы развития семейных отношений.
3. Каковы основные проблемы современной семьи?
4. Каковы основные этапы супружеских отношений?
5. Назовите кризисные периоды развития супружеских отношений.

Основные причины распада семей.

Вопросы для устного опроса по теме «Основные причины распада семей».

1. Назовите основные причины семейных конфликтов.
2. Обоснуйте способы выхода из конфликта.
3. Каковы основные причины разводов?
4. Факторы семейного благополучия.
5. Семейные и супружеские конфликты. Профилактика семейных конфликтов.

Венерические болезни и их профилактика. СПИД и его профилактика.

Вопросы для устного опроса по теме «Венерические болезни и их профилактика. СПИД и его профилактика».

1. На какие группы Всемирная организация здравоохранения подразделяет болезни, передающиеся половым путем? Чем различаются эти группы?
2. Перечислите признаки заражения сифилисом.
3. Каким образом развивается и протекает сифилис?
4. При каких условиях лечение сифилиса может быть успешным?
5. Почему опасна гонорея, и какие последствия она вызывает?
6. Какие признаки свидетельствуют о заражении гонореей?
7. Какие симптомы свидетельствуют о заражении вагинитом?
8. Чем опасен хламидиоз?
9. Какими путями происходит заражение СПИДом?
10. Какие признаки чаще всего встречаются при заражении СПИДом?
11. Какие болезни, передающиеся половым путем, могут оказаться смертельными?

Понятие об этике и эстетике.

Вопросы для устного опроса по теме «Понятие об этике и эстетике».

1. Этика как область философского знания.
2. Понятие и структура нравственности.
3. Эстетические основы и виды искусства.
4. Современные проблемы этики.

Манера поведения. Культура речи.

Вопросы для устного опроса по теме «Манера поведения. Культура речи»

1. Культура речи как неотъемлемая часть общей культуры человека.
2. Выразительные средства языка.
3. Назовите хорошие и плохие манеры поведения.
4. Повседневный этикет.
5. Быть галантным – это просто!

Поведение на улице, в общественном транспорте.

Вопросы для устного опроса по теме:

«Поведение на улице, в общественном транспорте».

Продолжить фразу

1. Участники дорожного движения — это...
2. Входить в транспорт и выходить из него можно только...
3. Если во время движения возникает опасность столкновения транспортного средства с другим...
4. Если Вы обнаружили в салоне подозрительные предметы...
5. При возникновении пожара в наземном транспорте...
6. Помните! В троллейбусе металлические части могут...
7. В случае захвата транспортного средства террористами, эксперты советуют...
8. Не отвлекайте водителя...
9. При пользовании общественным транспортом следует всегда помнить...
10. Выходя из общественного транспорта, смотрите...

Официальные и торжественные приемы.

Вопросы для устного опроса по теме «Официальные и торжественные приемы».

1. На каком уровне организуются официальные и торжественные приемы?
2. Перечислите характерные особенности формы приема «Коктейли»
3. Правила организации «Стола для чайного приема»
4. Правила приглашения гостей?
5. Каковы преимущества неофициальных встреч с деловыми партнерами?
6. Правила сервировки стола для официального приема?

Как вести себя за столом.

Вопросы для устного опроса по теме: «Как вести себя за столом».

1. Назовите правила поведения за столом.
2. Как правильно сидеть за столом?
3. Правила пользования салфеткой?
4. Когда можно приступать к еде?
5. Как отказаться от предложенного блюда?
6. Правила пользования ножом и вилкой?
7. Столовые приборы.
8. Правила поведения за столом когда вы обслуживаете себя сами и когда обслуживают вас.

Психология подростка.

Вопросы для устного опроса по теме «Психология подростка».

1. Характеристика подросткового возраста?
2. Какими изменениями личности сопровождается период полового созревания?
3. Какие личностные качества сверстников вам не нравятся?
4. Попробуйте составить психологический портрет сверстника.
5. Правила разрешения конфликтов с подростками.

«Комплекс неполноценности»

Вопросы для устного опроса по теме «Комплекс неполноценности».

1. Назовите подростковые комплексы.
2. Почему развивается «Комплекс неполноценности»?
3. Признаки и причины его возникновения?
4. Опасность «Комплекса неполноценности».
5. Роль родителей.
6. Как избежать возникновения?

Умение правильно воспринимать критику.

Вопросы для устного опроса по теме «Умение правильно воспринимать критику».

1. Что такое критика?
2. Какую цель преследует критикующий?
3. Как правильно критиковать?
4. Критика в большой группе.
5. Критика «с глаза на глаз».
6. Как воспринимать критику?
7. Последствия критики.
8. Как избежать разгорания конфликта в критике?

Тема 53. Возникновение конфликтных ситуаций и способы их разрешения.

Вопросы для устного опроса по теме:

Возникновение конфликтных ситуаций и способы их разрешения.

Задание: выбрать конкретную конфликтную ситуацию и дать ей характеристику.

№ ПП	Признак	Характеристика
1.	Конфликтная ситуация	Конкретный конфликт: «...»
2.	Субъекты конфликта	
3.	Инициаторы конфликта	
4.	Предпосылки конфликта	
5.	Инцидент	
6.	Объект и предмет конфликта.	
7.	Контекст конфликта (правовые, моральные характеристики)	
8.	Цели конфликта	
9.	Средства конфликта	
10.	Прямые результаты конфликта	
11.	Последствия конфликта	
12.	Способы и формы разрешения конфликта	
13.	Способы профилактики конфликта	
14.	Органы и службы, обеспечивающие Урегулирование и решение конфликта	

ОП.07 Информатика

Пояснительная записка

Рабочая программа учебной дисциплины «Информатика» предназначена для изучения информатики и информационно-компьютерных технологий в учреждениях среднего профессионального образования, реализующих образовательную программу среднего (полного) общего образования, при подготовке квалифицированных специалистов.

Согласно «Рекомендациям по реализации образовательной программы среднего (полного) общего образования в образовательных учреждениях среднего профессионального образования в соответствии с федеральным базисным учебным планом и примерными учебными планами для образовательных учреждений Российской Федерации, реализующих программы общего образования» (письмо Департамента государственной политики и нормативно-правового регулирования в сфере образования Минобрнауки России от 29.05.2007 № 03-1180) информатика и ИКТ изучается в учреждениях среднего профессионального образования (СПО) с учетом профиля получаемого профессионального образования.

Рабочая программа выполняет две функции:

Информационно-методическая функция позволяет всем участникам образовательного процесса получить представление о целях, содержании, общей стратегии обучения, воспитания и развития учащихся средствами данного учебного предмета.

Организационно-планирующая функция предусматривает выделение этапов обучения, структурирование учебного материала, определение его количественных и качественных характеристик на каждом из этапов, в том числе для содержательного наполнения промежуточной аттестации учащихся.

При освоении профессий СПО технического профиля информатика изучается как профильный учебный предмет в объеме 108 часов.

Рабочая программа ориентирована на достижение следующих целей:

- ✓ **освоение** системы базовых знаний, отражающих вклад информатики в формирование современной научной картины мира, роль информационных процессов в обществе, биологических и технических системах;
- ✓ **овладение** умениями применять, анализировать, преобразовывать информационные модели реальных объектов и процессов, используя при этом ИКТ, в том числе при изучении других дисциплин;
- ✓ **развитие** познавательных интересов, интеллектуальных и творческих способностей путем освоения и использования методов информатики и средств ИКТ при изучении различных учебных предметов;
- ✓ **воспитание** ответственного отношения к соблюдению этических и правовых норм информационной деятельности;
- ✓ **приобретение** опыта использования информационных технологий в индивидуальной и коллективной учебной и познавательной, в том числе проектной деятельности.

Основу рабочей программы составляет содержание, согласованное с требованиями федерального компонента государственного стандарта среднего (полного) общего образования базового уровня.

Содержание программы представлено пятью разделами:

- ✓ информационная деятельность человека;
- ✓ информация и информационные процессы;
- ✓ средства информационных и коммуникационных технологий;
- ✓ технологии создания и преобразования информационных объектов;
- ✓ телекоммуникационные технологии.

Содержание каждого раздела включает теоретический и практико-ориентированный материал, реализуемый в форме практических занятий с использованием средств ИКТ.

Общеучебные умения, навыки и способы деятельности

При освоении программы у обучающихся формируется информационно-коммуникационная компетентность – знания, умения и навыки по информатике, необходимые для изучения других общеобразовательных предметов, для их использования в ходе изучения специальных дисциплин профессионального цикла, в практической деятельности и повседневной жизни.

Выполнение практических занятий обеспечивает формирование у обучающихся умений самостоятельно и избирательно применять различные средства ИКТ, включая дополнительное цифровое оборудование (принтеры, графические планшеты, цифровые камеры, сканеры и др.), пользоваться комплексными способами представления и обработки информации, а также изучить возможности использования ИКТ для профессионального роста.

В программе учтены особенности содержания обучения по специальностям технического профиля в учреждениях СПО.

Рабочая программа содержит примерную тематику учебных проектов для организации самостоятельной деятельности обучающихся в процессе изучения информатики и информационно-компьютерных технологий.

Результаты обучения

В результате изучения учебной дисциплины «Информатика и ИКТ» обучающийся должен:

Знать:

- ✓ различные подходы к определению понятия «информация»;
- ✓ методы измерения количества информации: вероятностный и алфавитный. Знать единицы измерения информации;
- ✓ назначение наиболее распространенных средств автоматизации информационной деятельности (текстовых редакторов, текстовых процессоров, графических редакторов, электронных таблиц, баз данных, компьютерных сетей);
- ✓ назначение и виды информационных моделей, описывающих реальные объекты или процессы;
- ✓ использование алгоритма как способа автоматизации деятельности;
- ✓ назначение и функции операционных систем;

Уметь:

- ✓ оценивать достоверность информации, сопоставляя различные источники;
- ✓ распознавать информационные процессы в различных системах;
- ✓ использовать готовые информационные модели, оценивать их соответствие реальному объекту и целям моделирования;
- ✓ осуществлять выбор способа представления информации в соответствии с поставленной задачей;
- ✓ иллюстрировать учебные работы с использованием средств информационных технологий;
- ✓ создавать информационные объекты сложной структуры, в том числе гипертекстовые;
- ✓ просматривать, создавать, редактировать, сохранять записи в базах данных;
- ✓ осуществлять поиск информации в базах данных, компьютерных сетях и пр.;
- ✓ представлять числовую информацию различными способами (таблица, массив, график, диаграмма и пр.);
- ✓ соблюдать правила техники безопасности и гигиенические рекомендации при использовании средств ИКТ.

В результате освоения учебной дисциплины обучающийся должен использовать приобретенные знания и умения в практической деятельности и повседневной жизни для:

- ✓ эффективной организации индивидуального информационного пространства;
- ✓ автоматизации коммуникационной деятельности;
- ✓ эффективного применения информационных образовательных ресурсов в учебной деятельности.

Формы организации образовательного процесса:

- ✓ урок;
- ✓ практическая работа.

Механизмы формирования ключевых компетенций обучающихся:

- ✓ развивающее обучение;
- ✓ использование ИКТ;
- ✓ использование опорных конспектов;
- ✓ модульное обучение.

Виды и формы контроля:

- ✓ устный фронтальный;
- ✓ индивидуальный;
- ✓ тестирование;
- ✓ зачет;
- ✓ практические работы.

Рабочая программа предполагает использование учебников:

1. Макарова Н.В., Николайчук Г.С., Титова Ю.Ф., Информатика и ИКТ. Учебник. 11 класс. Базовый уровень. – СПб.: Питер, 2008. -224с.
2. Угринович Н.Д. Информатика и информационные технологии. Учебник для 10-11 классов, - М.: БИНОМ. Лаборатория знаний, 2004.-512 с.: ил.
3. Елочкин М.Е., Брановский Ю.С., Николаенко И.Д, Информационные технологии: Учебник/-М.: Издательство Оникс, 2007. – 256 с.: ил.
4. Семакин И.Г., Хеннер Е.К. Информатика и ИКТ. Базовый уровень: учебник для 10-11 классов - 6 изд. - М.:БИНИКОМ. Лаборатория знаний, 2010. -246с. : ил.
5. Семакин И.Г., Хеннер Е.К., Шеина Т.Ю. Информатика и ИКТ. Базовый уровень: практикум для 10-11 классов- 4 изд. - М. : БИНИКОМ. Лаборатория знаний, 2009. -120с. : ил.
6. А.А. Землянский и др. Практикум по информатике М.: КолосС 2003г.-384 с.
7. И.И. Сергеева, А.А. Музалевская Информатика: учебник- М.: ИД «Форум»: ИНФРА-М 2007 г.-336 с.
8. Информатика и ИКТ, М. С. Цветкова, Л. С. Великович; М.: Издательский центр «Академия», 2012.
9. Информатика и ИКТ: практикум для профессий и специальностей технического и социально-экономического профилей : учеб.пособие для нач. и сред. проф. образования /Н. Е. Астафьева, С. А. Гаврилова, М. С. Цветкова; под ред. М.С.Цветковой. — М. : Издательский центр «Академия», 2012. — 272 с.

Содержание

Введение

Роль информационной деятельности в современном обществе: экономической, социальной, культурной, образовательной сферах.

Информационная деятельность человека.

Основные этапы развития информационного общества.

Этапы развития технических средств и информационных ресурсов. Информационная деятельность. Информационные революции. Информационное общество. Основные черты информационного общества. Информационный кризис общества. Информационная культура. Задача информационного общества в сфере образования. Информационные ресурсы.

Национальные информационные ресурсы. Виды профессиональной информационной деятельности человека с использованием технических средств Рынок информационных ресурсов и услуг.

Практическая работа №1. Информационные ресурсы общества. Образовательные информационные ресурсы. Работа с программным обеспечением.

В результате изучения темы на базовом уровне обучающийся должен:

знать:

- ✓ понятие информационного общества;
- ✓ четыре информационных революции;
- ✓ основные черты информационного общества;
- ✓ понятие информационной культуры;
- ✓ этапы развития технических средств и информационных ресурсов;
- ✓ информационные ресурсы.

уметь:

- ✓ работать в сети интернет с программным обеспечением;
- ✓ осуществлять поиск ссылок на главную карту сайта, рекламных предложений на сайте, каталога образовательных информационных ресурсов сети Интернет, портала Информационно-коммуникационные технологии в образовании;
- ✓ эффективно применять информационные образовательные ресурсы в образовательной деятельности;
- ✓ искать информацию по заданным критериям, консалтинг, обучение, и пр.;
- ✓ копировать, сохранять информацию на различных носителях;
- ✓ перечислять виды профессиональной информационной деятельности человека с использованием технических средств и информационных ресурсов различной деятельности;
- ✓ проводить инсталляцию программного обеспечения.

Виды профессиональной информационной деятельности человека с использованием технических средств и информационных ресурсов.

Правовые нормы, относящиеся к информации, правонарушения в информационной сфере, меры их предупреждения. Лицензионные и свободно распространяемые программные продукты. Обновления программного обеспечения с использованием сети Интернет. Инсталляция программного обеспечения.

Практическая работа №2. Лицензионные и свободно распространяемые программные продукты. Организация обновления программного обеспечения с использованием сети Интернет.

В результате изучения темы на базовом уровне обучающийся должен:

знать:

- ✓ правовые нормы, относящиеся к информации;
- ✓ правонарушения в информационной сфере, меры их предупреждения;
- ✓ правовое регулирование в информационной сфере;
- ✓ проблему информационной безопасности (Закон РФ «О правовой охране программ для ЭВМ и баз данных», закон РФ «Об информации, информационных технологиях и защите информации»).

уметь:

- ✓ производить инсталляцию программного обеспечения;
- ✓ производить обзор профессионального образования в различных деятельности, его лицензионное использование и регламенты обновления (информационные системы бухгалтерского учета, юридические базы данных);
- ✓ работать в сети интернет с программным обеспечением;

- ✓ искать информацию по заданным критериям, консалтинг, обучение, и пр.;
- ✓ осуществлять поиск и установку лицензионных и свободно распространяемых программных продуктов с портала <http://soft.Softodrom.ru/> и диска;
- ✓ обновлять программы через интернет.

Информация и информационные процессы.

Подходы к понятию информации и измерению информации.

Информационные объекты различных видов. Информация. Измерение информации. Универсальность дискретного (цифрового) представление информации. Представление информации в различных системах счисления.

Практическая работа №3. Дискретное (цифровое) представление текстовой, графической, звуковой информации и видеoinформации.

Практическая работа №4. Представление информации в различных системах счисления.

В результате изучения темы на базовом уровне обучающийся должен:

знать:

- ✓ различные подходы к определению понятия «информация»;
- ✓ свойства информации;
- ✓ единицы измерения информации;
- ✓ методы измерения количества информации: вероятностный и алфавитный;
- ✓ информационные объекты;
- ✓ дискретное представление информации.

уметь:

- ✓ определять количество информации по событиям;
- ✓ подсчитывать количество информации в сообщении;
- ✓ рассчитывать объем видеопамати;
- ✓ устанавливать графический режим;
- ✓ записывать звуковой файл.

Основные информационные процессы и их реализация с помощью компьютеров: обработка, хранение, поиск и передача информации.

Принципы обработки информации компьютером. Обработка, хранение, поиск и передача информации. Арифметические и логические основы работы компьютера. Алгоритмы и способы их описания. Программный принцип работы компьютера. Примеры компьютерных моделей различных процессов.

Практическая работа №5. Среда программирования.

Практическая работа №6. Программная реализация несложного алгоритма.

Практическая работа № 7. Проведение исследования на основе использования готовой компьютерной модели.

В результате изучения темы на базовом уровне обучающийся должен:

знать:

- ✓ общую схему процесса обработки информации;
- ✓ носители информации;
- ✓ виды памяти;
- ✓ хранение информации на различных носителях;
- ✓ атрибуты поиска;
- ✓ алгоритмы поиска;
- ✓ модель передачи информации;
- ✓ процедуру кодирования и декодирования;
- ✓ общую схему компьютера;
- ✓ магистрально-модульный принцип и принцип открытой архитектуры;

- ✓ арифметические и логические основы работы компьютера;
- ✓ алгоритмы и способы их описания;
- ✓ компьютерные модели различных процессов.

уметь:

- ✓ обрабатывать информацию;
- ✓ сохранять информацию на различных носителях;
- ✓ осуществлять поиск и передачу информации;
- ✓ проводить исследования на основе использования готовых компьютерных моделей.

Хранение информационных объектов различных видов на различных цифровых носителях.

Определение объемов различных носителей информации. Архив информации. Создание архива данных. Извлечение данных из архива. Запись информации на компакт-диски различных видов.

Практическая работа № 8. Создание архива данных. Извлечение данных из архива. Атрибуты файла и его объем.

В результате изучения темы на базовом уровне обучающийся должен:

знать:

- ✓ информационный объект;
- ✓ виды носителей информации;
- ✓ информационная емкость носителей информации;
- ✓ факторы качества носителей;
- ✓ архив информации.

уметь:

- ✓ записывать информацию на компакт-диски различных видов и на флеш-носители;
- ✓ определять объем различных носителей информации;
- ✓ создавать архивы данных;
- ✓ извлекать данные из архива.

Поиск информации с использованием компьютера. Программные поисковые сервисы.

Поисковые системы. Модем. Единицы измерения скорости передачи данных. Подключение модема. Создание ящика электронной почты и настройка его параметров. Формирование адресной книги. Поиск информации с использованием компьютера. Программные поисковые сервисы. Использование ключевых слов, фраз для поиска информации. Комбинации условия поиска. Передача информации между компьютерами. Проводная и беспроводная связь.

Практическая работа №9. Поиск информации на государственных образовательных порталах.

Практическая работа №10. Создание ящика электронной почты и настройка его параметров. Формирование адресной книги.

Практическая работа №11. Демонстрация использования различных видов АСУ на практике в различных сферах деятельности.

В результате изучения темы на базовом уровне обучающийся должен:

знать:

- ✓ поисковые сервисы;
- ✓ поисковые каталоги;
- ✓ поисковые указатели;
- ✓ поиск по ключевым словам, фразам;
- ✓ комбинации условия поиска;
- ✓ локальная сеть и его организация;
- ✓ глобальная сеть;
- ✓ аппаратные средства локальной сети;
- ✓ проводная и беспроводная связь;

- ✓ топология сети;
- ✓ организация передачи данных в сети;
- ✓ модуляция и демодуляция сигнала;
- ✓ единицы измерения скорости передачи данных

уметь:

- ✓ искать информацию с помощью поискового каталога и поискового указателя;
- ✓ осуществлять поиск по ключевым словам и фразам;
- ✓ сохранять найденную информацию;
- ✓ настраивать соединения и подключения к интернету;
- ✓ создавать ящик электронной почты и настраивать его параметры;
- ✓ создавать, отправлять и получать сообщения;
- ✓ формировать адресную книгу;
- ✓ просматривать АСУ различного назначения через ИПС;
- ✓ просматривать оборудования с числовым программным управлением

Средства информационных и коммуникационных технологий.

Архитектура компьютеров.

Основные характеристики компьютеров. Архитектура компьютеров. Внешние устройства, подключаемые к компьютеру. Программное обеспечение компьютера. Операционная система. Комплектации компьютерного рабочего места в соответствии с целями его использования. Программное обеспечение внешних устройств. Подключение внешних устройств к компьютеру и их настройка. Комплектация компьютерного рабочего места в соответствии с целями его использования.

Практическая работа №12. Операционная система. Графический интерфейс.

Практическая работа №13. Подключение внешних устройств к компьютеру и их настройка.

Практическая работа № 14. Примеры комплектации компьютерного рабочего места в соответствии с целями его использования для различных направлений профессиональной деятельности

В результате изучения темы на базовом уровне обучающийся должен:

знать:

- ✓ основные характеристики компьютеров (тактовая частота, разрядность, производительность);
- ✓ внешние устройства подключаемые к компьютеру: клавиатура, мышь, сканер, цифровая камера, принтеры, акустические колонки, наушники;
- ✓ программное обеспечение компьютера;
- ✓ примерную комплектацию компьютерного рабочего места.

уметь:

- ✓ загружать, перезагружать и тестировать операционную систему;
- ✓ производить операции с файлами, ярлыками, окнами;
- ✓ запускать программы;
- ✓ настраивать внешний вид графического интерфейса;
- ✓ устанавливать драйверы внешних устройств;
- ✓ подключать внешние устройства к компьютеру и осуществлять их настройку.

Объединение компьютеров в локальную сеть.

Организация работы пользователей в локальных компьютерных сетях. Объединение компьютеров в локальную сеть. Программное и аппаратное обеспечение компьютерных сетей. Сервер. Понятие о системном администрировании. Разграничение прав доступа в сети. Защита информации, антивирусная защита.

Практическая работа №15. Разграничение прав доступа в сети, общее дисковое пространство в локальной сети. Защита информации, антивирусная защита.

В результате изучения темы на базовом уровне обучающийся должен:

знать:

- ✓ локальная компьютерная сеть;
- ✓ аппаратное обеспечение сети;
- ✓ конфигурации локальных сетей;
- ✓ организация передачи данных в сети;
- ✓ программное и аппаратное обеспечение компьютерных сетей;
- ✓ разграничение прав доступа в сети;
- ✓ правила защиты информации;
- ✓ антивирусная защита.

уметь:

- ✓ настраивать сетевые подключения;
- ✓ предоставлять доступ к ресурсам компьютера;
- ✓ осуществлять поиск информации в сети;
- ✓ проверять компьютер на заражение вирусами с помощью антивирусной программы-ревизора;
- ✓ проверять антивирусную защиту BIOS Setup;
- ✓ устанавливать антивирусную защиту.

Безопасность, гигиена, эргономика, ресурсосбережение.

Безопасность, гигиена, эргономика, ресурсосбережение. Эксплуатационные требования к компьютерному рабочему месту. Комплекс профилактических мероприятий для компьютерного рабочего места в соответствии с его комплектацией для профессиональной деятельности.

Практическая работа №16. Защита информации, антивирусная защита.

Практическая работа № 17. Эксплуатационные требования к компьютерному рабочему месту. Комплекс профилактических мероприятий для компьютерного рабочего места в соответствии с его комплектацией для профессиональной деятельности.

В результате изучения темы на базовом уровне обучающийся должен:

знать:

- ✓ правила безопасности, гигиены, эргономики, ресурсосбережения на рабочем месте

уметь:

- ✓ производить профилактические мероприятия для компьютерного рабочего места в соответствии с его комплектацией для профессиональной деятельности;
- ✓ соблюдать правила техники безопасности и гигиенические рекомендации при использовании средств ИКТ.

Технологии создания и преобразования информационных объектов.

Понятие об информационных системах и автоматизации информационных процессов.

Возможности настольных издательских систем: создание, организация и основные способы преобразования (верстки) текста.

Понятие об информационных системах. Классификация ИС. Назначение ИС. Автоматизация информационных процессов.

Создание и редактирование документов: выбор параметров страницы, набор текста, форматирование абзацев, создание списков, вставка объектов в документ, проверка

орфографии, сохранение исправлений, печать документа, гипертекст. Программы переводчики. Системы распознавания текстов и их возможности.

Практическая работа № 18. Использование систем проверки орфографии и грамматики.

Практическая работа №19. Создание компьютерных публикаций на основе использования готовых шаблонов для выполнения заданий в соответствии с техническим профилем.

знать:

- ✓ информационные системы;
- ✓ виды ИС;
- ✓ свойства ИС;
- ✓ структура АИС;
- ✓ классификация АИС;
- ✓ автоматизацию информационных процессов;
- ✓ издательская система;
- ✓ текстовый редактор;
- ✓ создание, организация и основные способы преобразования (верстки) и сохранения текста;
- ✓ создание и редактирование документов;
- ✓ создание, редактирование и сохранение публикаций.

уметь:

- ✓ создавать, редактировать и сохранять документы;
- ✓ устанавливать параметры страницы;
- ✓ форматировать абзацы;
- ✓ создавать нумерованные и маркированные списки;
- ✓ осуществлять проверку орфографии;
- ✓ печатать документ;
- ✓ создавать, редактировать и сохранять компьютерные публикации на основе использования готовых шаблонов;
- ✓ создавать информационные объекты сложной структуры, в том числе гипертекстовые;
- ✓ осуществлять перевод текстов.

Возможности динамических (электронных) таблиц. Математическая обработка числовых данных.

Электронные таблицы. Структура окна программы. Основные типы и форматы данных. Выполнение расчетов. Копирование формул. Относительные и абсолютные ссылки. Математические и логические функции. Построение диаграмм и графиков.

Практическая работа №20.Использование различных возможностей динамических (электронных) таблиц для выполнения учебных заданий из различных предметных областей.

Практическая работа № 21. Система статистического учета (бухгалтерский учет, планирование и финансы, статистические исследования).

Практическая работа № 22. Средства графического представления статистических данных – деловая графика.

Практическая работа № 23. Представление результатов выполнения расчетных задач средствами деловой графики.

знать:

- ✓ понятие электронной таблицы;
- ✓ рабочая область;
- ✓ адрес ячейки;

- ✓ лист рабочей книги;
- ✓ строка формул;
- ✓ объединение и разбиение ячеек;
- ✓ сохранение табличного документа;
- ✓ открытие табличного документа.

уметь:

- ✓ создавать простые и сложные таблицы;
- ✓ заносить данные в таблицу;
- ✓ форматировать ячейки;
- ✓ вставлять и удалять ячейки;
- ✓ выполнять вычисления в таблице по формулам;
- ✓ устанавливать форматы;
- ✓ сохранять документ;
- ✓ использовать математические и логические функции;
- ✓ осуществлять поиск данных;
- ✓ группировать ячейки;
- ✓ копировать/переносить данные с одного листа на другой;
- ✓ выполнять операции с листами;
- ✓ строить диаграммы и графики.

Представление об организации баз данных и системах управления базами данных.

Структура данных и система запросов на примерах баз данных различного назначения: юридические, библиотечные, налоговые, социальные, кадровые. Использование систем управления базами данных для выполнения учебных заданий из различных предметных областей.

Практическая работа № 24. Формирование запросов для работы с электронными каталогами библиотек, музеев, книгоиздания, СМИ в рамках учебных заданий из различных предметных областей.

Практическая работа № 25. Организация баз данных. Заполнение полей баз данных. Возможности СУБД.

Практическая работа № 26. Разработка инфологической модели и создание структуры реляционной базы данных.

знать:

- ✓ понятие базы данных;
- ✓ СУБД ACCESS;
- ✓ понятие таблицы, форм, запросов, связей, отчетов.

уметь:

- ✓ создавать, редактировать, просматривать, сохранять записи в базах данных;
- ✓ создавать таблицы, запросы, формы, связи, управляющие элементы;
- ✓ сортировать данные;
- ✓ осуществлять поиск информации в базах данных, компьютерных сетях и пр.

Представление о программных средах компьютерной графики и черчения, мультимедийных средах.

Графические редакторы: растровые и векторные. Создание изображений в векторном редакторе, входящим в состав текстового редактора Word. Компьютерные презентации с использованием мультимедиа технологий. Создание презентации с помощью PowerPoint. Редактирование и сортировка слайдов

Практическая работа № 27. Создание документа с элементами векторных графических изображений.

Практическая работа № 28. Создание и редактирование графических и мультимедийных объектов средствами компьютерных презентаций для выполнения учебных заданий. Использование презентационного оборудования.

Практическая работа № 29. Создание и редактирование графических и мультимедийных объектов средствами компьютерных презентаций для выполнения учебных заданий. Использование презентационного оборудования.

знать:

- ✓ графические редакторы;
- ✓ растровые и векторные редакторы;
- ✓ мультимедийная среда;
- ✓ компьютерная презентация;
- ✓ редактирование слайдов;
- ✓ демонстрация презентации.

уметь:

- ✓ создавать изображения в векторном редакторе, входящим в состав текстового редактора Word;
- ✓ создавать презентации с помощью PowerPoint;
- ✓ редактировать и сортировать слайды;
- ✓ вставлять рисунки и объекты;
- ✓ использовать анимации в презентации;
- ✓ проводить демонстрацию презентации;
- ✓ создавать таблицы, запросы, формы, связи, управляющие элементы;
- ✓ сортировать данные;
- ✓ осуществлять поиск информации в базах данных, компьютерных сетях и пр.

Телекоммуникационные технологии.

Представления о технических и программных средствах телекоммуникационных технологий.

Технические средства телекоммуникационных технологий. Аппаратные средства Интернета. Доменная система имен. Каналы связи. Программное обеспечение Интернета. Технология WWW. Поиск информации в Интернете. Средства создания Web-страниц. Проектирование Web-сайта. Размещение Web-сайта на сервере. Электронная почта. Функционирование электронной почты. Чат. Служба телеконференций. Видеоконференция. Интернет-телефония.

Практическая работа № 30. Браузер. Примеры работы с Интернет-магазином, Интернет-СМИ, Интернет-турагентством, Интернет-библиотекой и пр.

Практическая работа № 31. Средства создания сайта.

Практическая работа № 32. Редактирование и сопровождения сайта. Интернет-телефония.

Практическая работа № 33. Использование тестирующих систем в учебной деятельности в локальной сети образовательного учреждения.

Практическая работа № 34. Примеры сетевых информационных систем для различных направлений профессиональной деятельности (система электронных билетов, банковские расчеты, регистрация автотранспорта, электронное голосование, система медицинского страхования, дистанционное обучение и тестирование, сетевые конференции и форумы и пр.).

Практическая работа №35. Участие в он-лайн конференции, анкетировании, конкурсе, олимпиаде или тестировании.

знать:

- ✓ телекоммуникации;
- ✓ технические и программные средства телекоммуникационных технологий;
- ✓ провайдеры;
- ✓ скоростные характеристики подключения;
- ✓ браузер
- ✓ Web- сайт;
- ✓ Web- страница;
- ✓ средства создания Web-сайта;
- ✓ оформление Web-сайта;
- ✓ сопровождение сайта;
- ✓ тестирование и публикация Web-сайта
- ✓ электронная почта;
- ✓ адрес электронной почты;
- ✓ адресная книга;
- ✓ учетная запись;
- ✓ функционирование электронной почты;
- ✓ почтовая программа OutlookExpress.

уметь:

- ✓ настраивать браузер;
- ✓ осуществлять поиск информации;
- ✓ сохранять загруженные страницы;
- ✓ работать с Интернет-магазином, Интернет-СМИ, Интернет-турагентством, Интернет-библиотекой
- ✓ проектировать Web-сайт;
- ✓ создавать и оформлять Web-сайт;
- ✓ размещать Web-сайт на сервере;
- ✓ создавать электронный почтовый ящик;
- ✓ заносить адреса в адресную книжку;
- ✓ создавать учетные записи;
- ✓ создавать сообщения;
- ✓ отправлять и получать сообщения;
- ✓ просматривать телеконференции.

Учебно-тематический план

№ п/п	Наименование разделов и тем	Всего часов	В том числе на:			Примерное количество часов на самостоятельные работы учащихся
			уроки	Тестовые работы	Контр-ные работы	
1.	Введение. Роль информационной деятельности в современном обществе: экономической, социальной, культурной, образовательной сферах.	2	2			
	Информационная деятельность человека.	8	8			4

2.	Основные этапы развития информационного общества.	4	4			2
3.	Виды профессиональной информационной деятельности человека с использованием технических средств и информационных ресурсов.	4	4			2
	Информация и информационные процессы	26	26			13
4.	Подходы к понятию информации и измерению информации.	6	6			3
5.	Основные информационные процессы и их реализация с помощью компьютеров: обработка, хранение, поиск и передача информации.	8	8			4
6.	Хранение информационных объектов различных видов на различных цифровых носителях.	4	4			2
7.	Поиск информации с использованием компьютера. Программные поисковые сервисы.	8	8			4
	Средства информационных и коммуникационных технологий.	20	20			10
8.	Архитектура компьютеров.	10	10			5
9.	Объединение компьютеров в локальную сеть.	4	4			2
10.	Безопасность, гигиена, эргономика, ресурсосбережение	6	6			3
	Технология создания и преобразования информационных объектов	38	38			20
11.	Понятие об информационных системах и автоматизации информационных процессов. Возможности настольных издательских систем: создание, организация и основные способы преобразования (верстки) текста.	8	8			4
12.	Возможности динамических (электронных) таблиц. Математическая обработка числовых данных.	10	10			5
13.	Представление об организации баз данных и системах управления базами данных.	10	10			6
14.	Представление о программных средах компьютерной графики и черчения, мультимедийных средах.	10	10			5
	Телекоммуникационные технологии.	14	14			7
15.	Представления о технических и программных средствах телекоммуникационных технологий.	14	14			7
<i>В нижней части таблицы часы суммируются</i>						
	Итого:	108	108			54

Требования к результатам обучения

В результате изучения учебной дисциплины «Информатика» обучающийся должен:

знать/понимать:

- ✓ различные подходы к определению понятия «информация»;
- ✓ методы измерения количества информации: вероятностный и алфавитный. Знать единицы измерения информации;
- ✓ назначение наиболее распространенных средств автоматизации информационной деятельности (текстовых редакторов, текстовых процессоров, графических редакторов, электронных таблиц, баз данных, компьютерных сетей);
- ✓ назначение и виды информационных моделей, описывающих реальные объекты или процессы;
- ✓ использование алгоритма как способа автоматизации деятельности;
- ✓ назначение и функции операционных систем;

уметь:

- ✓ оценивать достоверность информации, сопоставляя различные источники;
- ✓ распознавать информационные процессы в различных системах;
- ✓ использовать готовые информационные модели, оценивать их соответствие реальному объекту и целям моделирования;
- ✓ осуществлять выбор способа представления информации в соответствии с поставленной задачей;
- ✓ иллюстрировать учебные работы с использованием средств информационных технологий;
- ✓ создавать информационные объекты сложной структуры, в том числе гипертекстовые;
- ✓ просматривать, создавать, редактировать, сохранять записи в базах данных;
- ✓ осуществлять поиск информации в базах данных, компьютерных сетях и пр.;
- ✓ представлять числовую информацию различными способами (таблица, массив, график, диаграмма и пр.);
- ✓ соблюдать правила техники безопасности и гигиенические рекомендации при использовании средств ИКТ;
- ✓ использовать приобретенные знания и умения в практической деятельности и повседневной жизни для:
 - ✓ эффективной организации индивидуального информационного пространства;
 - ✓ автоматизации коммуникационной деятельности;
 - ✓ эффективного применения информационных образовательных ресурсов в учебной деятельности.

СПИСОК ИСТОЧНИКОВ

Основная

1. Макарова Н.В., Николайчук Г.С., Титова Ю.Ф., Информатика и ИКТ. Учебник. 11 класс. Базовый уровень. – СПб.: Питер, 2008. -224с.
2. Угринович Н.Д. Информатика и информационные технологии. Учебник для 10-11 классов, - М.: БИНОМ. Лаборатория знаний, 2004.-512 с.: ил.
3. Елочкин М.Е., Брановский Ю.С., Николаенко И.Д, Информационные технологии: Учебник/-М.: Издательство Оникс, 2007. – 256 с.: ил.
4. Бешенков С.А., Кузьмина Н.В., Ракитина Е.А. Информатика. Учебник 11 кл. - М., 2002.
5. Бешенков С.А., Ракитина Е.А. Информатика. Учебник 10 кл. - М., 2001.
6. Кузнецов А.А. и др. Информатика, тестовые задания. - М., 2006.
7. Михеева Е.В. Практикум по информации: учеб.пособие. - М., 2004.
8. Михеева Е.В., Титова О.И. Информатика: учебник. - М., 2005.

9. Самылкина Н.Н. Построение тестовых задач по информатике. Методическое пособие. - М., 2006.
10. Семакин И.Г. и др. Информатика. Структурированный конспект базового курса. - М., 2004.
11. Семакин И.Г., Хеннер Е.К. Информатика. Задачник-практикум 8-11 кл. (в 2 томах). - М., 2002.
12. Семакин И.Г., Хеннер Е.К. Информатика. Учебник 10-11 кл. - М., 2007.
13. Уваров В.М., Силакова Л.А., Красникова Н.Е. Практикум по основам информатики и вычислительной техники: учеб.пособие. - М., 2005.
14. Угринович Н.Д. и др. Практикум по информатике и информационным технологиям 10-11 кл. - М., 2002.
15. Угринович Н.Д. Преподавание курса «Информатика и ИКТ» 7-11 классы. - М., 2005.
16. Семакин И.Г., Хеннер Е.К., Шеина Т.Ю. Информатика и ИКТ. Базовый уровень: практикум для 10-11 классов- 4 изд. - М. : БИНИКОМ. Лаборатория знаний, 2009. -120с. : ил.
17. Семакин И.Г., Хеннер Е.К. Информатика и ИКТ. Базовый уровень: учебник для 10-11 классов- 6 изд. - М. : БИНИКОМ. Лаборатория знаний, 2010. -246с. : ил.
18. Угринович Н.Д. Информатика и информационные технологии. Учебник 10-11 кл.-М.: БИНОМ. - М. Лаборатория знаний, 2003.- 512с.: ил
19. Цветкова М.С., Великович Л.С. Информатика и ИКТ: учебник для начального и среднего профессионального образования М.:Издательский центр «Академия», 2011.- 352с.:цв.ил.

Дополнительная

1. Информатика и ИКТ : учебник для нач. и сред проф. Образования/ М. С. Цветкова, Л. С. Великович. — 3-е изд., стер. - М.: Издательский центр «Академия», 2012. — 352 с.,цв. ил.
- 2.
3. Андреева Е.В. и др. Математические основы информатики, Элективный курс. - М., 2005.
4. Залогова Л.А. Компьютерная графика. Практикум. Учебное пособие. Элективный курс. - М., 2005.
5. Майкрософт. Основы компьютерных сетей. - М., 2005.
6. Майкрософт. Основы программирования на примере Visual Basic.NET. - М., 2005.
7. Майкрософт. Учебные проекты с использованием MicrosoftOffice. - М., 2006.
8. Монахов М.Ю. Создаем школьный сайт. Элективный курс. Практикум. - М., 2005.
9. Монахов М.Ю. Учимся проектировать на компьютере. Элективный курс. Практикум. - М., 2005.
10. Угринович Н.Д. Исследование информационных моделей. Элективный курс.- М., 2004.
11. Усенков Д.Ю. Уроки WEB-мастера. - М., 2003.
12. Шафрин Ю.А. Информатика. Информационные технологии. Том 1-2. - М., 2004.

ОЦЕНОЧНЫЕ СРЕДСТВА

1. Информация и информационные процессы в природе, обществе, техники. Информационная деятельность человека.
2. Информационные процессы и управление. Обратная связь.
3. Язык и информация. Естественные и формальные языки.
4. Двоичная система счисления. Запись чисел в двоичной системе счисления.
5. Магистрально-модульный принцип построения компьютера.
6. Кодирование информации. Способы кодирования.
7. Основные характеристики компьютера (разрядность, тактовая частота, объем оперативной памяти, производительность и др.).
8. Качественные и количественные характеристики информации. Свойства информации (новизна, актуальность, достоверность и др.). Единицы измерения информации.
9. Функциональная схема компьютера. Основные устройства компьютера, их назначение и взаимосвязь.
10. Программное управление работой компьютера. Программное обеспечение компьютера.
11. Папки и файлы (тип файла, имя файла). Файловая система. Основные операции с файлами в операционной системе.
12. Защита информац
13. Мультимедиа-тех
14. Алгоритм. Свойства алгоритма. Возможность автоматизации интеллектуальной деятельности человека.
15. Операционная система компьютера (назначение, состав, загрузка).
16. Представление и кодирование информации с помощью знаковых систем. Алфавитный подход к определению количества информации.
17. Выполнение арифметических операций в двоичной системе счисления.
18. Информационное моделирование. Основные типы информационных моделей (табличные, иерархические, сетевые).
19. Основы языка разметки гипертекста (HTML).
20. Текстовый редактор. Назначение и основные функции.
21. Двоичное кодирование текстовой информации. Различные кодировки кириллицы.
22. Электронные таблицы. Назначение и основные функции.
23. Адресация в Интернете: доменная система имен и IP-адреса.
24. Базы данных. Назначение и основные функции.
25. Компьютерные вирусы: способы распространения, защита от вирусов.
26. Информационные ресурсы сети Интернет: электронная почта, телеконференция, файловые архивы. Всемирная паутина.
27. Информация. Вероятностный подход к измерению количества информации.
28. Гипертекст. Технология WWW (World Wide Web – Всемирная паутина).
29. Основные этапы развития вычислительной техники. Информатизация общества.

30. Автоматическая обработка информации.
31. Основные объекты СУБД: таблицы, формы, запросы, отчеты.
32. Протокол передачи данных ТСР/IP.
33. Графика в профессии. 34. Цифровое оборудование для создания графических и мультимедийных объектов.
35. Поиск данных в сети Интернет. Поисковые системы.
36. СУБД (модели, виды). Использование СУБД в различных предметных областях.
37. Графические возможности текстового редактора.
38. Провайдер.
39. Компьютерные сети: назначение и классификация.
40. Локальные компьютерные сети: особенности организации, топология, методы доступа.
41. Глобальные компьютерные сети: структура и система адресации, способы организации передачи информации.
42. Многообразие компьютеров.
43. Внешние устройства компьютеров.
44. Информационные системы и автоматизация информационных процессов. Настольные издательские системы.
45. Сетевые информационные системы.
46. Использование возможностей Интернета для дистанционного образования.
47. Программные среды компьютерной графики.
48. Правонарушения в информационной сфере, меры их предупреждения.
49. Различные системы счисления.
50. Презентационный пакет. Назначение и основные функции.

ОУД.08. ФИЗИКА

Пояснительная записка

Программа учебной дисциплины «Физика» предназначена для изучения физики в учреждениях среднего профессионального образования, реализующих образовательную программу среднего (полного) общего образования, при подготовке квалифицированных рабочих.

Согласно «Рекомендациям по реализации среднего (полного) общего образования в образовательных учреждениях начального профессионального образования» (письмо Департамента государственной политики и нормативно-правового регулирования в сфере образования Минобрнауки России от 29.05.2007 № 03-1180) физика изучается в с учетом профиля получаемого профессионального образования.

При освоении профессий технического профиля физика изучается как профильный учебный предмет в объеме 180 часов.

Настоящая программа составлена по физике для подготовки обучающихся по профессии 35.01.14 «Мастер по техническому обслуживанию и ремонту машинно-тракторного парка» технического профиля.

Основу данной программы составляет содержание, согласованное с требованиями федерального компонента стандарта среднего (полного) общего образования базового уровня.

В профильную составляющую входит профессионально направленное содержание, необходимое для усвоения профессиональной образовательной программы, формирования у обучающихся профессиональных компетенций.

В программе по физике, реализуемой при подготовке обучающихся по профессиям и специальностям технического профиля, профильной

составляющей является раздел «Электродинамика», так как большинство профессий и специальностей, относящихся к этому профилю, связаны с электротехникой и электроникой.

Прогресс науки и техники требует от человека максимального развития его способностей, умений и навыков профессиональной и трудовой деятельности для более активного участия в общественном производстве. В этих условиях роль физики как основы техники значительно возрастает.

На первый план выдвигаются следующие **задачи**:

- профессиональная направленность преподавания,
- уделять большее внимание практическим и лабораторным занятиям, показывать технологическое применение законов физики и других наук, создавая тем самым основу для трудового воспитания обучающихся.

Основная цель программы:

- развитие интереса обучающихся к физике, современной сельскохозяйственной технике;
- осуществление тесной связи физики с жизнью, ориентация содержания основного курса на важнейшие направления механизации и автоматизации сельскохозяйственного производства;
- комплексного использования при проведении лабораторных и практических работ типового оборудования кабинета физики, моделей установок, образцов машин и оборудования сельскохозяйственного производства;

Основной учебный материал должен быть усвоен учащимися на уроке. Это требует от учителя постоянного продумывания методики проведения урока: изложение нового материала в форме бесед или лекций, выдвижение учебных проблем; широкое использование учебного эксперимента (демонстрационные опыты, фронтальные лабораторные работы, в том числе и кратковременные), самостоятельная работа учащихся. Необходимо совершенствовать методы повторения и контроля знаний учащихся, с тем, чтобы основное время урока было посвящено объяснению и закреплению нового материала. Наиболее эффективным методом проверки и коррекции знаний, учащихся при проведении промежуточной диагностики внутри изучаемого раздела является использование кратковременных (на 7-8 минут) тестовых тематических

заданий. Итоговые контрольные работы проводятся в конце изучения соответствующего раздела. Все это способствует решению ключевой проблемы — повышению эффективности урока физики.

Структура программы предусматривает возможность дифференцированной работы на уроках. Так при изучении кинематики, внимание обучающихся обращается на то, что все широко используемые механизмы, представляют собой механическую часть различных физических приборов: например, кривошипно-шатунный, кулачковый и зубчатый механизмы школьной модели ДВС; ременные передачи электрофорной машины и машины постоянного тока; червячный механизм центробежной машины и т. д. При изучении механических колебаний, рассматривается принцип работы амортизаторов и рессор автомобилей, а при изучении электрических явлений: устройство и назначение аккумуляторов, применение полупроводниковых термисторов и диодов для стабилизации напряжения и в качестве бесконтактного реле и т. п.

С целью формирования экспериментальных умений в программе предусмотрена система фронтальных лабораторных работ, а по окончании курса- физического практикума. С целью контроля знаний и умений - устные зачёты, тестирование, контрольные работы.

Программа имеет тесные связи с другими предметами, такими как: «Химия и биология», «Математика», «Сельскохозяйственные машины», «Трактора», «Оборудование», «Информатика».

Рабочая программа предполагает использование учебников:

В. Ф. Дмитриева «Физика (для технических специальностей)», М. Издательский центр «Академия», 2004г.

П. И. Самойленко «Физика», М. Издательский центр «Академия», 2004г.

В.А. Касьянов «Физика. 10 кл.», «Физика. 11 кл.» . – М: Просвещение, 2006.

Программа рассчитана на максимальную учебную нагрузку 270 учебных часа, в том числе 180 часов – обязательная аудиторная учебная нагрузка, включая 20 часов на лабораторные работы, самостоятельная работа обучающихся – 90 часов.

Формы организации образовательного процесса

- урок
- лабораторная работа

Механизмы формирования ключевых компетенций обучающихся:

- развивающее обучение,
- использование ИКТ,
- игровое обучение,
- использование опорных конспектов,
- модульное обучение.

Виды и формы контроля:

- устный опрос,
- индивидуальный опрос,
- фронтальный письменный опрос,
- тестирование,
- лабораторная работа,
- контрольная работа,
- зачет

Рабочая программа предполагает использование следующих источников информации и средств обучения:

Литература:

1. В.Ф. Дмитриева «Физика»: Для студентов образовательных учреждений среднего профессионального образования. -М.: Академия, 2012.
2. Сборник задач по физике. Учебное пособие для средних специальных учебных заведений.

/Под ред. Р.А.Гладковой. - М.: Владос, 2007.

3. Федеральный компонент государственных образовательных стандартов начального общего, основного общего и среднего (полного) общего образования (утвержден приказом Минобрнауки от 05.03.2004г. № 1089)
4. Самое полное издание типовых вариантов заданий ЕГЭ: 2012: Физика/авт.-сост. В.А. Грибов. - М.: АСТ:Астрель, 2012.-(Федеральный институт педагогических измерений)

Технические средства обучения.

1. Компьютер
2. Проектор
3. Интерактивная доска SB
4. Устройства вывода звуковой информации – колонки.

Программные средства.

1. 1С Репетитор Физика
2. Открытая физика.
3. Подготовка к ЕГЭ Физика, TechPro

Интернет -ресурсы:

- www.it-n.ru "Сеть творческих учителей"
- www.festival.1september.ru Фестиваль педагогических идей "Открытый урок".
- www.edu.ru - "Российское образование" Федеральный портал
- <http://class-fizika.narod.ru/> - занимательная физика

ОСНОВНОЕ СОДЕРЖАНИЕ (180 часов)

РАЗДЕЛ 1.

МЕХАНИКА (20ч)

Основы кинематики (8 часов)

Вводный урок. Тестирование. Материальная точка. Механическое движение. Система отсчёта. Перемещение. Определение координат движения тела. Прямолинейное равномерное движение. Скорость. Графики движения. Прямолинейное равноускоренное движение. Ускорение. Скорость. Графики движения. Криволинейное движение.

Демонстрации:

Относительность движения.

Прямолинейное и криволинейное движение.

Запись равномерного и равноускоренного движения.

Падение тел в воздухе и безвоздушном пространстве (трубки Ньютона)

Направление скорости при движении тела по окружности.

Знать: понятия: материальная точка, относительность механического движения, путь, перемещение, мгновенная скорость, ускорение, амплитуда, период, частота колебаний.

Уметь: пользоваться секундомером. Измерять и вычислять физические величины (время, расстояние, скорость, ускорение). Решать простейшие задачи на определение скорости, ускорения, пути и перемещения при равномерном и равноускоренном движении, Рассчитывать тормозной путь. Оценивать и анализировать информацию по теме «Кинематика» содержащуюся в сообщениях СМИ, Интернете, научно-популярных статьях.

Основы динамики (8 часов)

Инерциальные системы отсчёта. Первый закон Ньютона. Второй закон Ньютона. Третий закон Ньютона. Силы в природе и движение тел. Сила упругости. Сила тяготения. Сила тяжести. Вес тела. Невесомость. Искусственные спутники Земли. Сила трения. Движение тела под действием нескольких сил.

Демонстрации:

Проявление инерции.

Сравнение массы тел.

Второй закон Ньютона

Третий закон Ньютона

Вес тела при ускоренном подъеме и падении тела.

Невесомость.

Зависимость силы упругости от величины деформации.

Силы трения покоя, скольжения и качения.

Лабораторная работа: «Определение коэффициента трения скольжения».

Знать: понятия: масса, сила (сила тяжести, сила трения, сила упругости), вес, невесомость, инерциальная система отсчета

Законы и принципы: Законы Ньютона, принцип относительности Галилея, закон всемирного тяготения, закон Гука, зависимость силы трения скольжения от силы давления

Практическое применение: движение искусственных спутников под действием силы тяжести

Уметь: измерять и вычислять физические величины (массу, силу, жесткость, коэффициент трения,). Читать и строить графики, выражающие зависимость силы упругости от деформации. Решать простейшие задачи на определение массы, силы, . Изображать на чертеже при решении задач направления векторов ускорения, силы.

Законы сохранения в механике (4 часа)

Импульс тела и импульс силы. Закон сохранения импульса. *Реактивное движение.* Работа силы. Механическая энергия тела (потенциальная и кинетическая). Закон сохранения и превращения энергии в механики.

Демонстрации:

Закон сохранения импульса.

Реактивное движение.

Изменение энергии тела при совершении работы.

Переход потенциальной энергии тела в кинетическую.

Лабораторная работа: «Изучение закона сохранения механической энергии».

Знать: понятия: импульс, работа силы, потенциальная и кинетическая энергия,

Законы и принципы: закон сохранения импульса, закон сохранения и превращения энергии.

Практическое применение: реактивное движение, устройство ракеты, КПД машин и механизмов.

Уметь: измерять и вычислять физические величины (импульс, работу, мощность, КПД механизмов,.) Решать простейшие задачи на определение импульса, работы, мощности, энергии, КПД.

РАЗДЕЛ 2. МОЛЕКУЛЯРНАЯ ФИЗИКА И ТЕРМОДИНАМИКА (36 часов)

Основы молекулярно-кинетической теории (12 часов)

В результате изучения темы студенты должны:

знать формулировки основных положений молекулярно-кинетической теории; термодинамическое определение температуры; формулировки и формулы основного уравнения молекулярно-кинетической теории газов; уравнение Клапейрона-Менделеева; определение и графики изопроцессов;

уметь обосновывать основные положения молекулярно-кинетической теории опытными фактами; объяснять свойства вещества в данном агрегатном состоянии на основе характера движения и взаимодействия молекул; выводить уравнение Клапейрона-Менделеева; строить и читать графики изопроцессов в координатах pV , $V T$, $p T$; решать задачи с использованием уравнения Клапейрона-Менделеева, на определение размеров и массы молекул, количества вещества, молекулярной массы, длины свободного пробега молекул.

Основные положения молекулярно-кинетической теории и их опытное обоснование. Броуновское движение. Силы и энергия межмолекулярного взаимодействия.

Характеристика газообразного состояния вещества. Скорости движения молекул и их измерение. Опыт Штерна. Распределение молекул по скоростям. Размеры и массы молекул и

атомов.

Постоянная Авогадро. Идеальный газ. Давление газа. Длина свободного пробега молекул в газе. Понятие вакуума. Межзвездный газ. Основное уравнение молекулярно-кинетической теории идеального газа (без вывода формул). Температура и ее измерение. Термодинамическая температура. Связь между термодинамической температурой газа и средней кинетической энергией поступательного движения молекул.

Уравнение Клапейрона-Менделеева. Вывод газовых законов из уравнения состояния идеального газа. Термодинамическая шкала температур. Изопроцессы и их графики.

Демонстрации:

Механическая модель броуновского движения.

Изменение давления газа с изменением температуры при постоянном объеме.

Изменение объема газа с изменением температуры при постоянном давлении.

Изменение объема газа с изменением давления при постоянной температуре.

Лабораторная работа: «Проверка закона Бойля-Мариотта»

Основы термодинамики(4 часа)

В результате изучения темы студенты должны:

знать и представлять смысл понятий: внутренняя энергия, система изолированная и неизолированная, процесс, работа, количество теплоты, способы изменения внутренней энергии; формулу определения работы газа при изобарном процессе; формулировку и формулу первого начала термодинамики; определение адиабатного процесса; необратимость тепловых процессов;

уметь составлять уравнения теплового баланса и находить на основе составленных уравнений любую искомую величину; применять формулу расчета КПД теплового двигателя; применять первое начало термодинамики к изопроцессам в идеальном газе.

Внутренняя энергия идеального газа. Изменение внутренней энергии тела при теплообмене и при совершении механической работы.

Работа газа при изобарном изменении его объема. Физический смысл молярной газовой постоянной. Первое начало термодинамики. Адиабатный процесс. Применение первого начала термодинамики к различным тепловым процессам. Обратимые и необратимые тепловые процессы. Необратимость тепловых процессов. Понятие о втором начале термодинамики. Принцип действия тепловой машины. КПД теплового двигателя. Холодильные установки. Тепловые двигатели. Охрана окружающей среды.

Демонстрации:

Модели тепловых двигателей.

Изменение температуры воздуха при адиабатном расширении и сжатии.

Свойства паров (6 часов)

В результате изучения темы студенты должны:

знать определения процессов испарения и конденсации; свойства насыщенного пара и способы определения абсолютной и относительной влажности воздуха; зависимость температуры кипения от давления;

уметь объяснять: динамическое равновесие жидкости и ее пара; изменение внутренней энергии вещества при испарении; постоянство температуры кипения жидкости при постоянном давлении; причину отсутствия на Луне вещества в жидком состоянии; по точке росы определять абсолютную и относительную влажность воздуха.

Испарение и конденсация. Насыщенный пар и его свойства. Взаимодействие атмосферы и гидросферы. Абсолютная и относительная влажность воздуха. Точка росы. Приборы для определения влажности воздуха. Кипение. Зависимость температуры кипения от давления. Уравнение теплового баланса при парообразовании и конденсации. Перегретый пар и его использование в технике. Критическая температура. Критическое состояние вещества. Понятие об атмосферах планет. Сжижение газов и использование полученных жидкостей в технике.

Свойства жидкостей (8 часов)

В результате изучения темы студенты должны:

знать особенности жидкого состояния вещества; определения поверхностного натяжения; силы поверхностного натяжения; формулу высоты поднятия или опускания жидкости в капиллярах;

уметь объяснять: физический смысл поверхностного натяжения; причину поднятия или опускания жидкости в капиллярах;

Характеристика жидкого состояния вещества. Ближний порядок. Поверхностный слой жидкости. Энергия поверхностного слоя жидкости. Поверхностное натяжение. Смачивание. Капиллярность. Капиллярное явление в быту, природе и технике. Внутреннее трение в жидкости, вязкость.

Демонстрации:

Кипение воды при пониженном давлении.

Устройство психрометра и гигрометра.

Явление поверхностного натяжения жидкости.

Лабораторная работа: «Определение коэффициента поверхностного натяжения»

Свойства твердых тел (4 часа)

В результате изучения темы студенты должны:

знать особенности твердого состояния вещества; виды деформаций; закон Гука; определение модуля упругости, механического напряжения; понятие аморфного состояния вещества; формулы для вычисления длины и объема тела при любой температуре;

уметь объяснять на основе молекулярно-кинетической теории свойства кристаллов, явление деформации; определять вид деформации данного тела; объяснять причину теплового расширения тел; опытным путем рассчитывать коэффициент линейного расширения; решать задачи с использованием закона Гука.

Характеристика твердого состояния вещества. Кристаллы. Дальний порядок. Анизотропия кристаллов. Пространственная решетка идеального кристалла. Типы связей в кристаллах, виды кристаллических структур. Дефекты и примеси в кристаллах, их значение. Виды деформаций. Механическое напряжение. Закон Гука. Упругость, прочность, пластичность, хрупкость.

Линейное и объемное расширение твердых тел. Значение теплового расширения тел в природе и технике. Особенности расширения воды.

Демонстрации

Модели кристаллических решеток.

Фазовые переходы на Земле и в космосе(2 часа)

В результате изучения темы студенты должны:

знать определение процессов плавления и кристаллизации; основные понятия фазы вещества; строение кометы;

уметь объяснять на основе молекулярно-кинетической теории процессы плавления и кристаллизации; изменение объема и плотности вещества при плавлении и кристаллизации; строить и читать графики процессов плавления и кристаллизации.

Плавление и кристаллизация. Изменение объема и плотности вещества при плавлении и кристаллизации. Зависимость температуры плавления от давления. Уравнение теплового баланса при плавлении

и кристаллизации. Понятие фазы вещества. Внутреннее строение Земли и планет.

Сублимация и десублимация. Возгонка поверхностного слоя ядер комет при их сближении с Солнцем.

Случаи равновесия твердой, жидкой и газообразной фаз. Диаграмма равновесных состояний и фазовых переходов. Тройная точка. Растворы и сплавы. Метеориты.

Демонстрации:

Кристаллические и аморфные тела.

Фазовые переходы.

Рост кристаллов.

РАЗДЕЛ 3. ОСНОВЫ ЭЛЕКТРОДИНАМИКИ (58 часов)

Электрическое поле (14 часов)

В результате изучения темы студенты должны:

знать закон Кулона; закон сохранения заряда; определение электрического поля, его свойства; принцип суперпозиции полей; физический смысл и формулы для определения напряженности, потенциала и напряжений; сущность поляризации диэлектрика; физический смысл понятия "емкость"; формулы для определения емкости проводника, конденсатора и батареи конденсаторов; энергию электрического поля заряженного конденсатора; устройство и назначение конденсатора;

уметь графически изображать электрические поля заряженных тел; объяснять, от чего зависит емкость конденсатора; решать задачи на применение закона сохранения заряда и закона Кулона; на движение и равновесие заряженных частиц в электрическом поле; на расчет напряженности, потенциала, работы электрического поля, электрической емкости; на расчет энергии электрического поля.

Понятие об электромагнитном поле и его частных проявлениях - электрическом и магнитном полях. Явление электризации тел.

Электрический заряд. Закон сохранения электрического заряда. Взаимодействие точечных зарядов. Закон Кулона. Электрическое поле. Напряженность электрического поля.

Принцип суперпозиции полей. Графическое изображение электрических полей. Потенциальный характер электростатического поля. Потенциал. Разность потенциалов, напряжение. Поверхности равного потенциала.

Проводники и диэлектрики в электрическом поле. Поляризация диэлектриков. Электростатическая защита. Емкость. Конденсаторы и их соединения. Энергия электрического поля заряженного конденсатора.

Демонстрации:

Электризация тел трением.

Взаимодействие зарядов.

Устройство и принцип действия электрометра.

Электрическое поле двух заряженных шариков.

Электрическое поле двух заряженных пластин.

Проводники в электрическом поле.

Диэлектрики в электрическом поле.

Устройство конденсатора постоянной и переменной емкости.

Зависимость емкости плоского конденсатора от площади пластин, расстояния между ними и диэлектрической проницаемостью среды.

Лабораторная работа: Определение электрической емкости конденсатора.

Законы постоянного тока (18 часов)

В результате изучения темы студенты должны:

знать определение и формулы силы и плотности тока; определение постоянного тока; условия, необходимые для его существования; закон Ома для участка цепи без ЭДС; физический смысл ЭДС; зависимость электрического сопротивления от материала, длины и площади поперечного сечения проводника; правила и их математическое выражение для последовательного и параллельного соединения потребителей; закон Ома для полной цепи; основные формулы для определения работы и мощности электрического тока;

уметь собирать простейшую электрическую цепь; опытным путем определять сопротивление проводника, ЭДС и внутреннее сопротивление источника тока; производить

расчет электрических цепей при различных соединениях потребителей и источников электрической энергии.

Постоянный электрический ток, сила тока, плотность тока. Условия, необходимые для существования электрического тока. Электродвижущая сила. Закон Ома для участка цепи и для замкнутой цепи. Внешний и внутренний участки цепи, напряжение на этих участках. Сопротивление проводника. Зависимость сопротивления проводника от длины, площади поперечного сечения и материала. Зависимость сопротивления проводника от температуры. Электрические цепи с последовательным и параллельным соединением проводников. Соединение источников электрической энергии в батарее (последовательное, параллельное и смешанное).

Работа и мощность электрического тока. Тепловое действие электрического тока и его использование в технике.

Демонстрации:

Электроизмерительные приборы.

Зависимость сопротивления металлического проводника от температуры.

Зависимость сопротивления полупроводников от температуры и освещенности.

Действие термистора и фоторезистора.

Лабораторные работы:

Исследование зависимости мощности, потребляемой лампой накаливания.

Расчет общего сопротивления двух последовательно соединенных резисторов.

Электрический ток в электролитах (4 часа)

В результате изучения темы студенты должны:

знать природу электрического тока в электролитах; объединенный закон электролиза, физический смысл электрохимического эквивалента и постоянной Фарадея; устройство и назначение гальванических элементов;

уметь практически определять электрический эквивалент меди; объяснять превращение внутренней энергии в электрическую при химических реакциях.

Электропроводность электролитов. Электролиз. Закон электролиза. Постоянная Фарадея. Определение элементарного заряда. Применение электролиза в технике. Превращение внутренней энергии в электрическую с помощью химических реакций. Гальванические элементы. Поляризация элементов и ее устранение.

Аккумуляторы кислотные и щелочные. Емкость и КПД гальванических элементов и аккумуляторов, их применение в технике.

Демонстрации

Сравнение электропроводности воды и раствора соли или кислоты

Лабораторная работа:

Определение электрохимического эквивалента меди.

Электрический ток в газах и вакууме(4 часа)

В результате изучения темы студенты должны:

знать природу электрического тока в газах; типы разрядов; устройство и назначение диода, триода и электронно-лучевой трубки; физическую сущность термоэлектронной эмиссии;

уметь объяснять: проводимость газа, возникновение полярного сияния, свечение газа в рекламных трубках, принцип работы ламповых диода и триода, электронно-лучевой трубки.

Электропроводность газов. Несамостоятельный и самостоятельный разряды. Различные типы самостоятельного разряда и их технические применения. Понятие о плазме.

Электрический ток в вакууме. Термоэлектронная эмиссия. Вакуумный диод и триод, их применение. Электронные пучки и их свойства. Электронно-лучевая трубка.

Демонстрации

Устройство и принцип действия электронно-лучевой трубки.

Электрический ток в полупроводниках (2 часа)

В результате изучения темы студенты должны:

знать определение полупроводника, его отличие от проводника и диэлектрика; виды проводимости полупроводников; устройство и область применения полупроводниковых диодов и триодов;

уметь объяснять принцип работы полупроводниковых диодов и триодов.

Сравнительная характеристика проводников, диэлектриков и полупроводников. Электропроводность полупроводников и ее зависимость от температуры и освещенности. Собственная и примесная проводимости полупроводников. Термисторы и фоторезисторы. Электронно-дырочный переход. Полупроводниковый переход. Полупроводниковый диод. Транзистор.

Демонстрации

Применение полупроводниковых приборов.

Зависимость сопротивления полупроводников от температуры и освещенности.

Действие термистора и фоторезистора.

Магнитное поле (10 часов)

В результате изучения темы студенты должны:

знать определение магнитного поля и его свойства; физический смысл магнитной индукции; определение магнитного потока; закон Ампера; связь между индукцией и направлением; выражение силы Лоренца; строение магнитосферы Земли;

уметь графически изображать магнитные поля; определять направление линий магнитной индукции (правило правого винта); объяснять физическую природу ферромагнитов; решать задачи на расчет силы Ампера, магнитной индукции, магнитного потока, магнитного момента, силы Лоренца, работы при перемещении прямолинейного проводника с током в магнитном поле, на движение заряженных частиц в магнитном и электрическом полях.

Взаимодействие токов. Магнитное поле. Магнитная индукция. Вихревой характер магнитного поля. Магнитная проницаемость среды. Магнитная постоянная. Напряженность магнитного поля. Графическое изображение магнитных полей. Магнитные поля прямолинейного тока, кругового тока и соленоида.

Действие магнитного поля на проводник с током. Закон Ампера. Рамка с током в магнитном поле. Магнитный момент. Модуль вектора магнитной индукции. Магнитный поток. Работа при перемещении проводника с током в магнитном поле.

Действие магнитного поля на движущийся заряд. Сила Лоренца. Движение заряженной частицы в магнитном и электрическом полях.

Магнитосфера Земли и ее взаимодействие с солнечным ветром.

Парамагнитные, диамагнитные и ферромагнитные вещества. Кривая первоначального намагничивания ферромагнетика.

Демонстрации

Взаимодействие параллельных токов.

Действие магнитного поля на проводник с током.

Устройство и действие амперметра и вольтметра.

Устройство и действие громкоговорителя.

Отклонение электронного лучка магнитным полем

Электромагнитная индукция (6 часов)

В результате изучения темы студенты должны:

знать определение электромагнитной индукции; закон электромагнитной индукции; правило Ленца; физическую сущность самоиндукции; определение и физический смысл индуктивности; формулы: ЭДС, самоиндукции, энергии магнитного поля;

уметь использовать правило Ленца для определения направления индукционного тока; объяснять возникновение ЭДС индукции при движении проводника в магнитном поле; объяснять физическую сущность солнечной активности; решать задачи на: использование закона электромагнитной индукции, расчет ЭДС самоиндукции, определение энергии

магнитного поля.

Электромагнитная индукция. Опыты Фарадея. Закон электромагнитной индукции. Правило Ленца. Вихревое электрическое поле. Вихревые токи. Роль магнитных полей в явлениях, происходящих на Солнце. Солнечная активность.

Самоиндукция. Индуктивность, ЭДС самоиндукции. Энергия магнитного поля. Материальность магнитного поля.

Демонстрации:

Отклонение электронного пучка магнитным полем.

Зависимость ЭДС индукции от скорости изменения магнитного потока.

Электромагнитная индукция.

Правило Ленца.

Зависимость ЭДС самоиндукции от скорости изменения силы тока и от индуктивности проводника

РАЗДЕЛ 4. КОЛЕБАНИЯ И ВОЛНЫ (40 часов)

Механические колебания и волны. Звук и ультразвук (2 часа)

В результате изучения темы студенты должны:

знать определение параметров колеблющейся точки; определение и уравнение гармонического колебания; зависимость между длиной волны, скоростью распространения и периодом колебаний.

Определение когерентных источников, интерференции и условия ее возникновения; принцип Гюйгенса; условия возникновения стоячей волны; определение дифракции; частота звуковых колебаний и связь высоты тона с частотой колебаний источника звука;

уметь объяснять понятие фазы колебания; определять период колебания математического маятника опытным путем; объяснять механизм образования волн.

Колебательное движение. Условия возникновения колебаний. Гармонические колебания. Уравнение гармонического колебания и его график.

Параметры колебательного движения; период, частота, амплитуда. Величины, характеризующие мгновенное состояние колеблющейся точки: смещение, скорость, ускорение, фаза.

Математический маятник. Пружинный маятник. Формула периода колебаний математического маятника (без вывода). Превращение энергии при колебательном движении.

Свободные и вынужденные колебания. Распространение колебаний в упругой среде. Поперечные и продольные волны. Зависимость между длиной волны, скоростью распространения и периодом (или частотой) колебаний. Интерференция волн. Принцип Гюйгенса. Отражение волн. Стоячие волны. Дифракция волн. Природа звука. Скорость распространения звука в различных средах. Сила и громкость звука, высота тона, тембр.

Акустический резонанс. Ультразвук, его природа и свойства. Применение ультразвука в технике.

Электромагнитные колебания и волны (14 часов)

В результате изучения темы студенты должны:

знать схему закрытого колебательного контура и основные энергетические процессы, происходящие в нем; определение переменного тока, его основные параметры, получение переменного тока с помощью индукционного генератора; закон Ома для электрической цепи переменного тока; формулы работы и мощности переменного тока; действующее значение силы тока, напряжения, ЭДС, коэффициент мощности переменного тока; принцип действия трансформатора, области его применения; основные положения теории Максвелла; определение электромагнитного поля и электромагнитной волны; физические процессы, происходящие в радиоприемных и радиопередающих устройствах; принципы радиосвязи, радиолокации и телевидения; природу космического излучения;

уметь анализировать формулу периода и частоты собственных колебаний контура; изображать графически электромагнитную волну; объяснять природу переменного тока и

условия его возникновения; объяснять физические процессы, происходящие в радиоприемных и радиопередающих устройствах; собирать действующую модель простейшего детекторного радиоприемника.

Свободные электромагнитные колебания закрытого контура. Превращение энергии в закрытом колебательном контуре. Аналогия механических и электромагнитных колебаний. Затухающие электромагнитные колебания. Электрический резонанс, резонансная частота контура.

Получение переменного синусоидального тока при равномерном вращении витка (катушки) в однородном магнитном поле. Действующее значение тока и напряжения. Индуктивность и емкость в цепи переменного тока.

Активное, емкостное и индуктивное сопротивления. Электрический резонанс. Векторные диаграммы. Последовательное соединение проводников всех видов, закон Ома.

Параллельное соединение индуктивного и емкостного сопротивлений. Преобразование переменного тока. Трансформаторы. Передача и распределение электроэнергии.

Электромагнитное поле и его распространение в виде электромагнитных волн. Открытый колебательный контур как источник электромагнитных волн. Свойства электромагнитных волн.

Физические основы радиосвязи. Принципы радиолокации и телевидения.

Демонстрации:

Свободные электромагнитные колебания.

Осциллограмма переменного тока.

Генератор переменного тока.

Трансформатор.

Волновая оптика (24 часа)

В результате изучения темы студенты должны:

знать волновую природу света; принцип Гюйгенса; когерентность и монохроматичность; физическую сущность явлений интерференции, дифракции, поляризации и дисперсии света; действие дифракционной решетки; происхождение спектров испускания и поглощения; происхождение радуги; разложение света на отдельные цвета в тонкой пленке; эффект Доплера-Физо; электромагнитное излучение в различных диапазонах длин волн; радиоволны, инфракрасное, ультрафиолетовое, рентгеновское свойства и применение этих излучений;

уметь изображать падающие, отраженные и преломленные лучи и обозначать соответствующие углы.

Звезда как точечный источник света. Законы освещенности. Абсолютные звездные величины. Светимость звезд.

Принцип Гюйгенса. Законы отражения и преломления света.

Физический смысл показателя преломления.

Световые волны. Интерференция света. Когерентность и монохроматичность. Дифракция света. Дифракционная решетка. Дифракционный спектр. Понятие о голограмме. Понятие о поляризации. Поляроиды, их применение в науке и технике.

Дисперсия света. Разложение белого света призмой. Цвета тел. Виды спектров. Спектральный анализ. Фраунгоферовы линии в спектрах Солнца и звезд. Смещение спектральных линий при движении источника света по лучу зрения относительно наблюдателя. Эффект Доплера-Физо.

Электромагнитное излучение в различных диапазонах длин волн: радиоволны, инфракрасное, видимое, ультрафиолетовое и рентгеновское излучения. Свойства и применение этих излучений. Понятие о парниковом эффекте.

Демонстрации:

Излучение и прием электромагнитных волн.

Отражение и преломление электромагнитных волн.
Интерференция света.
Дифракция света.
Получение спектра с помощью призмы.
Получение спектра с помощью дифракционной решетки.
Поляризация света.
Прямолинейное распространение, отражение и преломление света.
Оптические приборы

Лабораторные работы:

Определение длины световой волны с помощью дифракционной решетки.

Наблюдение сплошного и линейного спектров.

РАЗДЕЛ 5. КВАНТОВАЯ ФИЗИКА (24 часа)

Квантовая оптика (6 часов)

В результате изучения темы студенты должны:

знать спектральные классы звезд, законы Кирхгофа; Стефана-Больцмана; квантовую гипотезу Планка; уравнение Эйнштейна; законы фотоэффекта; корпускулярно-волновую природу света; устройство и принцип действия фотоэлементов, фоторезисторов;

уметь объяснять; механизм теплового излучения, график зависимости энергии в спектре, особенности химического и биологического действия света, давление света, законы фотоэффекта, внутренний фотоэффект.

Тепловое излучение. Черное тело. Закон Кирхгофа. Распределение энергии в спектре излучения. Квантовая гипотеза Планка. Квантовая природа света. Энергия и импульс фотонов.

Законы Стефана-Больцмана и Вина. Спектральные классы звезд. Внешний фотоэлектрический эффект. Опыты А.Г. Столетова. Законы внешнего фотоэффекта. Уравнение Эйнштейна для фотоэффекта.

Внутренний фотоэффект, его особенности. Применение фотоэффекта в технике.

Понятие об эффекте Комптона. Давление света. Опыты П.Н. Лебедева. Химическое действие света, его применение в фотографии и некоторых технологических процессах. Понятие о фотосинтезе. Понятие о корпускулярно-волновой природе света.

Демонстрации:

Фотоэффект.

Лазер.

Физика атома и атомного ядра (16 часов)

В результате изучения темы студенты должны:

знать постулаты Бора, сущность опытов Резерфорда; модель атома Резерфорда и Бора; происхождение фраунгоферовых линий в спектрах Солнца и звезд; принцип действия и области применения квантовых генераторов; экспериментальные методы регистрации заряженных частиц; сущность радиоактивности; состав радиоактивного излучения и его характеристики; состав атомного ядра; понятие о ядерных силах; общие сведения об элементарных частицах; механизм деления ядра; условия возникновения цепной реакции деления тяжелых атомных ядер; принцип работы ядерного реактора и атомной электростанции; развитие атомной энергетики;

уметь формулировать закон радиоактивного распада, гипотезу де Бройля; решать задачи на использование закона радиоактивного распада; на использование дефекта массы и энергии связи атомных ядер; на составление уравнений ядерных реакций.

Модели атома Резерфорда и Бора. Уровни энергии в атоме. Излучение и поглощение энергии атомом. Происхождение спектров испускания и поглощения на основе теории Бора. Объяснение образования фраунгоферовых линий в спектрах Солнца и звезд.

Принцип действия и области применения квантовых генераторов. Экспериментальные методы регистрации заряженных частиц. Естественная радиоактивность и ее виды. Закон

радиоактивного распада. Биологическое действие радиоактивных излучений.

Состав атомных ядер. Открытие позитрона и нейтрона. Ядерные силы. Дефект массы. Энергия связи атомных ядер.

Виды космического излучения. Поглощение космического излучения в земной атмосфере.

Общие сведения об элементарных частицах. Понятие о классификации элементарных частиц и их взаимодействиях. Античастицы. Взаимные превращения вещества и поля.

Деление тяжелых атомных ядер, цепная реакция деления. Управляемая цепная реакция. Получение радиоактивных изотопов и их применение в медицине, промышленности, сельском хозяйстве. Перспективы развития энергетики в стране.

Термоядерный синтез. Эволюция звезд (2 часа)

В результате изучения темы студенты должны:

знать сущность термоядерного синтеза; достижения ученых в решении проблемы управляемой термоядерной реакции; строение Солнца и звезд; условия протекания термоядерного синтеза в ядрах звезд; происхождение химических элементов;

уметь рассчитывать энергетический выход термоядерной реакции; объяснять происхождение ядер тяжелых элементов; решать задачи на сохранение энергии при термоядерных реакциях.

Термоядерный синтез и условия его осуществления. Баланс энергии при термоядерных реакциях. Проблема термоядерной энергетики.

Строение звезд. Ядра звезд как естественный термоядерный реактор. Происхождение химических элементов. Основные этапы эволюции звезд. Диалектическое развитие мира.

РАЗДЕЛ 6. ОБОБЩАЮЩИЕ СВЕДЕНИЯ ПО АСТРОНОМИИ (2 часа)

Строение и развитие Вселенной (1 час)

В результате изучения темы студенты должны:

знать современные научные представления о строении и эволюции Вселенной, строение нашей и других Галактик (радиогалактики, квазары, метagalактики), суть бесконечности Вселенной;

уметь вычислять расстояние до галактик на основе закона Хаббла; объяснять суть гипотезы горячей Вселенной.

Наша звездная система - Галактика. Другие галактики. Пространственное распределение галактик. Закон Хаббла. Квазары.

Понятие о космологии. Взаимные превращения частиц и квантов электромагнитного излучения на ранних стадиях развития Вселенной. Космологические эры. Реликтовое излучение.

Современная научная картина мира (1 час)

В результате изучения темы студенты должны:

знать основные этапы развития научной картины мира; уметь описывать современную научную картину мира.

Учебно - тематический план

№; п/п	Наименование разделов, тем	Всего	В том числе на:			Примерное количество часов на самостоятельные работы учащихся
			Теория	Контрольные работы	Лабораторные работы	
	Раздел 1 Механика с элементами теории относительности	20	12	4	4	10
1.1.	Кинематика	8	6	2		4
1.2.	Динамика	8	4	2	2	4
1.3.	Закон сохранения в механике	4	2		2	2
	Раздел 2. Молекулярная физика и термодинамика	36	28	4	4	18
2.1.	Основы молекулярно кинетической теории	12	8	2	2	6
2.2.	Основы термодинамики	4	4		-	2
2.3.	Свойства паров	6	6		-	3
2.4.	Свойства жидкостей	8	4	2	2	4
2.5.	Свойства твердых тел	4	4		-	2
2.6.	Фазовые переходы на Земле и в космосе	2	2		-	1
	Раздел: 3. Основы электродинамики	58	42	8	8	29
3.1.	Электрическое поле	14	10	2	2	7
3.2.	Законы постоянного тока	16	10	2	4	8
3.3.	Электрический ток в электролитах	6	2	2	2	3
3.4.	Электрический ток в газах и вакууме	4	4		-	2
3.5.	Электрический ток в полупроводниках	2	2		-	1
3.6.	Магнитное поле	10	8	2	-	5
3.7.	Электромагнитная индукция	6	6		-	3
	Раздел 4. Колебания и волны	40	30	6	4	20
4.1.	Механические колебания и волны. Звук и ультразвук	2	2		-	1
4.2.	Электромагнитные колебания и волны	14	12	2	-	7
4.3.	Волновая оптика	24	16	4	4	12
	Раздел 5. Квантовая физика	24	22	2		12
5.1.	Квантовая оптика	6	4	2		3
5.2.	Физика атома и атомного ядра	16	16			8
5.3.	Термоядерный синтез. Эволюция звезд.	2	2		-	1
	Раздел 6. Обобщающие сведения по астрономии	2	2		-	1
6.1.	Строение и развитие вселенной	1	1		-	1
6.2.	Современная научная картина мира	1	1		-	
	Итого:	180	136	24	20	90

ТРЕБОВАНИЯ К РЕЗУЛЬТАТАМ ОБУЧЕНИЯ

В результате изучения учебной дисциплины «Физика» обучающийся должен:

Знать/понимать

- **смысл понятий:** физическое явление, гипотеза, закон, теория, вещество, взаимодействие, электромагнитное поле, волна, фотон, атом, атомное ядро, ионизирующие излучения, планета, звезда, галактика, Вселенная;
- **смысл физических величин:** скорость, ускорение, масса, сила, импульс, работа, механическая энергия, внутренняя энергия, абсолютная температура, средняя кинетическая энергия частиц вещества, количество теплоты, элементарный электрический заряд;
- **смысл физических законов** классической механики, всемирного тяготения, сохранения энергии, импульса и электрического заряда, термодинамики, электромагнитной индукции, фотоэффекта;
- **вклад российских и зарубежных ученых**, оказавших наибольшее влияние на развитие физики.

Уметь

- **описывать и объяснять физические явления и свойства тел:** движение небесных тел и искусственных спутников Земли; свойства газов, жидкостей и твердых тел; электромагнитную индукцию, распространение электромагнитных волн; волновые свойства света; излучение и поглощение света атомом; фотоэффект;
- **отличать** гипотезы от научных теорий; **делать выводы** на основе экспериментальных данных; **приводить примеры, показывающие, что:** наблюдения и эксперимент являются основой для выдвижения гипотез и теорий, позволяют проверить истинность теоретических выводов; физическая теория дает возможность объяснять известные явления природы и научные факты, предсказывать еще неизвестные явления;
- **приводить примеры практического использования физических знаний:** законов механики, термодинамики и электродинамики в энергетике; различных видов электромагнитных излучений для развития радио и телекоммуникаций, квантовой физики в создании ядерной энергетики, лазеров;
- **воспринимать и на основе полученных знаний самостоятельно оценивать** информацию, содержащуюся в сообщениях СМИ, Интернете, научно-популярных статьях.

Использовать приобретенные знания и умения в практической деятельности и повседневной жизни для:

- обеспечения безопасности жизнедеятельности в процессе использования транспортных средств, бытовых электроприборов, средств радио- и телекоммуникационной связи.;
- оценки влияния на организм человека и другие организмы загрязнения окружающей среды;
- рационального природопользования и защиты окружающей среды.

Учебно-методическое обеспечение предмета и перечень используемой литературы.

Учебники

Н. М. Шахмаев, С. Н. Шахмаев

«Физика 10 кл.», М. Просвещение, 1994г.

Г. Я. Мякишев, Б. Б. Буховцев

«Физика 10кл.», М.Просвещение, 1990г.

Г. Я. Мякишев, Б. Б. Буховцев

«Физика 11 кл.», М. Просвещение, 1991г.

В. Ф. Дмитриева «Физика (для технических специальностей)», М. Издательский центр «Академия», 2004г.

П. И. Самойленко «Физика», М. Издательский центр «Академия», 2004г.

Учебное пособие

- М. Я. Куприн «Использование моделей СХТ на уроках физики», М. Просвещение, 1994г.
А. С. Сашин «Жидкие кристаллы и физика жизни», М. Просвещение, 1990г.
В. Пекезлизм «Быстрее мысли», М. Просвещение, 1990г.
Л.Д. Ландау «Физика для всех», М. Просвещение, 1989г.
«Законы природы», М. Высшая школа, 1982г.
Р. Е. Пайерлс «Физика плазмы», 1988г.
Л. И. Перельман «Занимательная физика» I- II часть, 1981г.

Конспекты лекций

Справочники

- А. С. Енохович «Справочник по физике и технике» М. Просвещение, 1983г.

Сборники задач и упражнений

- В. П. Демкович «Сборник задач по физике для средних профтехучилищ», М. Высшая школа, 1987г.
Л. П. Баканина «Сборник задач по физике», М. Издательство «Наука», 1975г.
А. П. Рымкевич «Сборник задач по физике», М. Просвещение, 1987г.
Е. Д. Корт, Д. И. Пеннер «Программированные задания по физике», 1989г.
А. М. Назаров «Вопросы и задачи по физике с производственным содержанием», 1985г.
Ф. П. Фатнев «Контрольные работы по физике», М. Просвещение, 1982г.
А.Е.Марон «Контрольные работы по физике 10- 11 кл.», М. Просвещение, 2005г.
В. А. Орлов «Тематические тесты по физике 11 кл.», М. Вербум-М, 2002г.
И. М. Низамов «Задачи по физике с техническим содержанием», М. Просвещение, 1980г.

Руководство по выполнению лабораторно- практических работ

- А. М. Качинский «Задания к лабораторным работам практикума по физике 8- 10 кл.», Минск. Народная Асвета, 1976г.
И.А.Емельянов «Лабораторно-практические работы (для профессий сельскохозяйственного профиля)», Тамбов, типография ТГТУ, 2006г.
Я. Т. Иофе, М. Л. Черняк «Организация и методика проведения лабораторных работ по физике в профтехучилищах», М. Центральный учебно- метод. кабинет, 1974г.
В. Бланк «Проведение лабораторных работ по физике в средних профессионально- технических училищах
В. Ф. Шилов «Вопросы безопасности труда при выполнении ЛПЗ», М. Просвещение, 1991г.

ОУД.09. ХИМИЯ

Пояснительная записка

Рабочая программа учебной дисциплины «Химия» предназначена для изучения химии в учреждениях среднего профессионального образования, реализующих образовательную программу среднего (полного) общего образования, при подготовке квалифицированных рабочих и специалистов среднего звена.

Согласно «Рекомендациям по реализации образовательной программы среднего (полного) общего образования в образовательных учреждениях начального профессионального и среднего профессионального образования в соответствии с федеральным базисным учебным планом и примерными учебными планами для образовательных учреждений Российской Федерации, реализующих программы общего образования» (письмо Департамента государственной политики и нормативно-правового регулирования в сфере образования Минобрнауки России от 29.05.2007 № 03-1180) химия в учреждениях начального профессионального образования (далее – НПО) и среднего профессионального образования (далее – СПО) изучается с учетом профиля получаемого профессионального образования.

Рабочая программа выполняет две основные функции:

Информационно-методическая позволяет всем участникам образовательного процесса получить представление о целях, содержании, общей стратегии обучения, воспитания и развития учащихся средствами данного учебного предмета.

Организационно-планирующая функция предусматривает выделение этапов обучения, структурирование учебного материала, определение его количественных и качественных характеристик на каждом из этапов, том числе для содержательного наполнения промежуточной аттестации студентов.

Общая характеристика учебного предмета

Рабочая программа ориентирована на достижение следующих **целей**:

- освоение знаний о химической составляющей естественно-научной картины мира, важнейших химических понятиях, законах и теориях;
- овладение умениями применять полученные знания для объяснения разнообразных химических явлений и свойств веществ, оценки роли химии в развитии современных технологий и получении новых материалов;
- развитие познавательных интересов и интеллектуальных способностей в процессе самостоятельного приобретения химических знаний с использованием различных источников информации, в том числе компьютерных;
- воспитание убежденности позитивной роли химии в жизни современного общества, необходимости химически грамотного отношения к собственному здоровью и окружающей среде;
- применение полученных знаний и умений для безопасного использования веществ и материалов в быту, на производстве и в сельском хозяйстве, для решения практических задач в повседневной жизни, для предупреждения явлений, наносящих вред здоровью человека и окружающей среде;

и задач

- сформировать представлений о химической составляющей естественнонаучной картины мира, важнейших химических понятиях, законах и теориях;
- помочь овладеть методами научного познания для объяснения химических явлений и свойств веществ, оценки роли химии в развитии современных технологий и получении новых материалов;
- сформировать убежденность в позитивной роли химии в развитии современных технологий и в получении новых материалов;
- научить применять полученные знания для безопасного использования

веществ и материалов в быту, сельском хозяйстве и на производстве, решения практических задач в повседневной жизни, предупреждения явлений, наносящих вред здоровью человека и окружающей среде.

В примерную программу внесены изменения в количество и названия лабораторных и практических работ в соответствии с имеющимся материально-техническим обеспечением.

Учебный план на 1 курсе 114 часов для обязательного изучения учебного предмета «Химия», в том числе лабораторных работ 20 часов на лабораторные работы и практические занятия. Курс изучается в течение 1 и 2 полугодия по 2 часа в неделю.

Общеучебные умения, навыки и способы деятельности

Примерная программа предусматривает формирование у студентов общеучебных умений и навыков, овладения ими универсальными способами деятельности. На базовом уровне назовем следующие:

- использование для познания окружающего мира различных методов (наблюдения, измерения, опыты, эксперимент);
- проведение практических и лабораторных работ, несложных экспериментов и описание их результатов;
- использование для решения познавательных задач различных источников информации;
- соблюдение норм и правил поведения в химических лабораториях, в окружающей среде, а также правил здорового образа жизни.

Результаты обучения

Особое место в требованиях к уровню подготовки выпускников на базовом уровне занимает рубрика «Уметь», в которую включены требования, связанные с применением приобретенных знаний: сравнивать, оценивать, объяснять.

- называть: изученные вещества по тривиальной или международной номенклатуре;
- определять: валентность и степень окисления химических элементов, тип химической связи в соединениях,
- характеризовать: элементы малых периодов по их положению в Периодической системе Д.И. Менделеева;
- объяснять: зависимость свойств веществ от их состава и строения,
- проводить: самостоятельный поиск химической информации с использованием различных источников

Формы организации образовательного процесса

- урок
- практическое занятие
- лабораторная работа

Механизмы формирования ключевых компетенций обучающихся

- развивающее обучение
- использование ИКТ
- использование опорных конспектов

Виды и формы контроля:

- устный фронтальный
- индивидуальный
- тестирование
- зачет
- практическая работа

При организации обучения используется учебники:

- «Химия 10 класс . /О.С. Габриелян .- 7-е изд., 2010 год
- «Химия 11 класс (базовый уровень)» О.С. Габриелян -12 изд., 2010 год

Содержание

Введение (1 час)

Научные методы познания веществ и химических явлений. Роль эксперимента и теории в химии. Моделирование химических процессов.

1. ОБЩАЯ И НЕОРГАНИЧЕСКАЯ ХИМИЯ (55 часов)

Основные понятия и законы химии (7 часов)

Основные понятия химии. Вещество. Атом. Молекула. Химический элемент. Аллотропия. Простые и сложные вещества. Качественный и количественный состав веществ. Химические знаки и формулы. Относительные атомная и молекулярная массы. Количество вещества.

Основные законы химии. Стехиометрия. Закон сохранения массы веществ. Закон постоянства состава веществ молекулярной структуры. Закон Авогадро и следствия из него. Расчетные задачи на нахождение относительной молекулярной массы, определение массовой доли химических элементов в сложном веществе.

Знать и понимать:

-определения понятиям « атом», « молекула»

Уметь:

-проводить расчеты по химическим формулам и уравнениям реакций

Периодический закон и Периодическая система химических элементов Д.И. Менделеева и строение атома (6 часа)

Периодический закон Д.И. Менделеева. Открытие Д.И. Менделеевым Периодического закона. Периодический закон в формулировке Д.И. Менделеева.

Периодическая таблица химических элементов – графическое отображение периодического закона. Структура периодической таблицы: периоды (малые и большие), группы (главная и побочная).

Строение атома и периодический закон Д.И. Менделеева. Атом – сложная частица. Ядро (протоны и нейтроны) и электронная оболочка. Изотопы. Строение электронных оболочек атомов элементов малых периодов. Особенности строения электронных оболочек атомов элементов больших периодов (переходных элементов). Понятие об орбиталях. *s*-, *p*- и *d*-Орбитали. Электронные конфигурации атомов химических элементов.

Современная формулировка периодического закона. Значение периодического закона и периодической системы химических элементов Д.И. Менделеева для развития науки и понимания химической картины мира.

Знать и понимать:

- современную формулировку периодического закона

Уметь:

-характеризовать химический элемент по положению в периодической системе

Строение вещества (8 часов)

Ионная химическая связь. Катионы, их образование из атомов в результате процесса окисления. Анионы, их образование из атомов в результате процесса восстановления. Ионная связь, как связь между катионами и анионами за счет электростатического притяжения. Классификация ионов: по составу, знаку заряда, наличию гидратной оболочки. Ионные кристаллические решетки. Свойства веществ с ионным типом кристаллической решетки.

Ковалентная химическая связь. Механизм образования ковалентной связи (обменный и донорно-акцепторный). Электроотрицательность. Ковалентные полярная и неполярная связи. Кратность ковалентной связи. Молекулярные и атомные кристаллические решетки. Свойства веществ с молекулярными и атомными кристаллическими решетками.

Металлическая связь. Металлическая кристаллическая решетка и металлическая химическая связь. Физические свойства металлов.

Агрегатные состояния веществ и водородная связь. Твердое, жидкое и газообразное состояния веществ. Переход вещества из одного агрегатного состояния в другое. Водородная связь.

Чистые вещества и смеси. Понятие о смеси веществ. Гомогенные и гетерогенные смеси. Состав смесей: объемная и массовая доли компонентов смеси, массовая доля примесей.

Дисперсные системы. Понятие о дисперсной системе. Дисперсная фаза и дисперсионная среда. Классификация дисперсных систем. Понятие о коллоидных системах.

Лабораторная работа. Ознакомление со свойствами дисперсных систем

Знать и понимать:

-виды химической связи

Уметь:

-составлять структурные формулы молекулярных соединений.

Вода. Растворы. Электролитическая диссоциация (8 часов)

Вода. Растворы. Растворение. Вода как растворитель. Растворимость веществ. Насыщенные, ненасыщенные, пересыщенные растворы. Зависимость растворимости газов, жидкостей и твердых веществ от различных факторов.

Массовая доля растворенного вещества.

Электролитическая диссоциация. Электролиты и неэлектролиты.. Механизмы электролитической диссоциации для веществ с различными типами химической связи. Гидратированные и негидратированные ионы. Степень электролитической диссоциации. Сильные и слабые электролиты. Основные положения теории электролитической диссоциации. Кислоты, основания и соли как электролиты.

Знать и понимать:

-теорию электролитической диссоциации Аррениуса;

-иметь представления о современной теории кислот и оснований.

Уметь

-записывать уравнения реакций ионного обмена;

-определять кислотность растворов;

-составлять полные и сокращенные ионные уравнения гидролиза солей;

-предсказывать реакцию среды в растворах солей.

Классификация неорганических соединений и их свойства (8 часов)

Кислоты и их свойства. Кислоты как электролиты, их классификация по различным признакам. Химические свойства кислот в свете теории электролитической диссоциации. Особенности взаимодействия концентрированной серной и азотной кислот с металлами. Основные способы получения кислоты.

Основания и их свойства. Основания как электролиты, их классификация по различным признакам. Химические свойства оснований в свете теории электролитической диссоциации. Разложение нерастворимых в воде оснований. Основные способы получения оснований.

Соли и их свойства. Соли как электролиты. Соли средние, кислые и основные. Химические свойства солей в свете теории электролитической диссоциации. Способы получения солей.

Гидролиз солей.

Оксиды и их свойства. Солеобразующие и несолеобразующие оксиды. Основные, амфотерные и кислотные оксиды. Зависимость характера оксида от степени окисления образующего его металла. Химические свойства оксидов. Получение оксидов.

Лабораторная работа. Гидролиз солей.

Знать и понимать

-основные классы неорганических соединений;

Уметь:

-при помощи цепей превращений показывать генетическую связь между классами неорганических соединений

Химические реакции (8 часов)

Классификация химических реакций. Реакции соединения, разложения, замещения, обмена. Каталитические реакции. Обратимые и необратимые реакции. Гомогенные и

гетерогенные реакции. Экзотермические и эндотермические реакции. Тепловой эффект химических реакций. Термохимические уравнения.

Окислительно-восстановительные реакции. Степень окисления. Окислитель и восстановление. Восстановитель и окисление. Метод электронного баланса для составления уравнений окислительно-восстановительных реакций.

Скорость химических реакций. Понятие о скорости химических реакций. Зависимость скорости химических реакций от различных факторов: природы реагирующих веществ, их концентрации, температуры, поверхности соприкосновения и использования катализаторов.

Обратимость химических реакций. Обратимые и необратимые реакции. Химическое равновесие и способы его смещения.

Практическое занятие. Определение скорости реакции.

Знать и понимать:

- математическое выражение скорости реакции;
- факторы, определяющие скорость химической реакции

Уметь:

- выполнять лабораторные эксперименты;
- проводить расчеты с использованием математического выражения закона действующих масс.

Металлы и неметаллы (10 часов)

Металлы. Особенности строения атомов и кристаллов. Физические свойства металлов. Классификация металлов по различным признакам. Химические свойства металлов. Электрохимический ряд напряжений металлов. Металлотермия.

Общие способы получения металлов. Понятие о металлургии. Пирометаллургия, гидрометаллургия и электрометаллургия. Сплавы черные и цветные.

Неметаллы. Особенности строения атомов. Неметаллы – простые вещества. Зависимость свойств галогенов от их положения в Периодической системе. Окислительные и восстановительные свойства неметаллов в зависимости от их положения в ряду электроотрицательности.

Лабораторная работа. Решение экспериментальных задач по неорганической химии.

Знать и понимать:

- особенности строения атомов металлов;
- свойства металлов;
- методы защиты металлов от коррозии;

Уметь:

- составлять уравнения реакций, характеризующих свойства металлов и неметаллов

2. ОРГАНИЧЕСКАЯ ХИМИЯ(58 часов)

Основные понятия органической химии и теория строения органических соединений (8 часов)

Предмет органической химии. Природные, искусственные и синтетические органические вещества. Сравнение органических веществ с неорганическими.

Валентность. Химическое строение как порядок соединения атомов в молекулы по валентности.

Теория строения органических соединений А.М. Бутлерова. Основные положения теории химического строения. Изомерия и изомеры. Химические формулы и модели молекул в органической химии.

Классификация органических веществ. Классификация веществ по строению углеродного скелета и наличию функциональных групп. Гомологи и гомология. Начала номенклатуры IUPAC.

Классификация реакций в органической химии. Реакции присоединения (гидрирования, галогенирования, гидрогалогенирования, гидратации). Реакции отщепления (дегидрирования, дегидрогалогенирования, дегидратации). Реакции замещения. Реакции изомеризации.

Практическое занятие. Изготовление моделей молекул органических соединений. **Знать и понимать:**

-какие объекты изучает органическая химия, основные положения теории химического строения А.М. Бутлерова, явления изомерии, ее виды, способы разрыва ковалентной связи;

Уметь:

-называть углеводороды согласно систематической и рациональной номенклатуре,
- составлять уравнения реакций.

Углеводороды и их природные источники (14 часов)

Алканы. Гомологический ряд, изомерия и номенклатура алканов. Химические свойства алканов (метана, этана): горение, замещение, разложение, дегидрирование. Применение алканов на основе свойств.

Алкены. Этилен, его получение (дегидрированием этана, деполимеризацией полиэтилена). Гомологический ряд, изомерия, номенклатура алкенов. Химические свойства этилена: горение, качественные реакции (обесцвечивание бромной воды и раствора перманганата калия), гидратация, полимеризация. Применение этилена на основе свойств.

Диены и каучуки. Понятие о диенах как углеводородах с двумя двойными связями. Сопряженные диены. Химические свойства бутадиена-1,3 и изопрена: обесцвечивание бромной воды и полимеризация в каучуки. Натуральный и синтетические каучуки. Резина.

Алкины. Ацетилен. Химические свойства ацетилена: горение, обесцвечивание бромной воды, присоединение хлороводорода и гидратация. Применение ацетилена на основе свойств. Межклассовая изомерия с алкадиенами.

Арены. Бензол. Химические свойства бензола: горение, реакции замещения (галогенирование, нитрование). Применение бензола на основе свойств.

Природные источники углеводородов. Природный газ: состав, применение в качестве топлива.

Нефть. Состав и переработка нефти. Перегонка нефти. Нефтепродукты.

Знать и понимать:

--основные направления переработки природных источников углеводородов

Уметь:

-составлять уравнения реакций, характеризующих свойства непредельных углеводородов:
-решать задачи на вывод формул углеводородов.

Кислородсодержащие органические соединения (18 часов)

Спирты. Получение этанола брожением глюкозы и гидратацией этилена. Гидроксильная группа как функциональная. Понятие о предельных одноатомных спиртах. Химические свойства этанола: взаимодействие с натрием, образование простых и сложных эфиров, окисление в альдегид. Применение этанола на основе свойств. Алкоголизм, его последствия и предупреждение.

Глицерин как представитель многоатомных спиртов. Качественная реакция на многоатомные спирты. Применение глицерина.

Фенол. Физические и химические свойства фенола. Взаимное влияние атомов в молекуле фенола: взаимодействие с гидроксидом натрия и азотной кислотой. Применение фенола на основе свойств.

Альдегиды. Понятие об альдегидах. Альдегидная группа как функциональная. Формальдегид и его свойства: окисление в соответствующую кислоту, восстановление в соответствующий спирт. Получение альдегидов окислением соответствующих спиртов. Применение формальдегида на основе его свойств.

Карбоновые кислоты. Понятие о карбоновых кислотах. Карбоксильная группа как функциональная. Гомологический ряд предельных одноосновных карбоновых кислот. Получение карбоновых кислот окислением альдегидов. Химические свойства уксусной кислоты: общие свойства с минеральными кислотами и реакция этерификации. Применение

уксусной кислоты на основе свойств. Высшие жирные кислоты на примере пальмитиновой и стеариновой.

Сложные эфиры и жиры. Получение сложных эфиров реакцией этерификации. Сложные эфиры в природе, их значение. Применение сложных эфиров на основе свойств.

Жиры как сложные эфиры. Классификация жиров. Химические свойства жиров: гидролиз и гидрирование жидких жиров. Применение жиров на основе свойств. Мыла.

Углеводы. Углеводы, их классификация: моносахариды (глюкоза, фруктоза), дисахариды (сахароза) и полисахариды (крахмал и целлюлоза).

Глюкоза – вещество с двойственной функцией – альдегидоспирт. Химические свойства глюкозы: окисление в глюконовую кислоту, восстановление в сорбит, спиртовое брожение. Применение глюкозы на основе свойств.

Значение углеводов в живой природе и жизни человека. Понятие о реакциях поликонденсации и гидролиза на примере взаимопревращений: глюкоза \longrightarrow полисахарид.

Лабораторная работа. Изучение свойств: спиртов, альдегидов, карбоновых кислот.

Лабораторная работа. Изучение свойств углеводов.

Знать и понимать:

- определение состав, строение, номенклатуру, способы получения и применения кислородсодержащих органических соединений.

Уметь:

- составлять уравнения реакций, характеризующих свойства кислородсодержащих органических соединений

- решать расчетные задачи

Азотсодержащие органические соединения. Полимеры (18 часов)

Амины. Понятие об аминах. Алифатические амины, их классификация и номенклатура. Анилин, как органическое основание. Получение анилина из нитробензола. Применение анилина на основе свойств.

Аминокислоты. Аминокислоты как амфотерные дифункциональные органические соединения. Химические свойства аминокислот: взаимодействие со щелочами, кислотами и друг с другом (реакция поликонденсации). Пептидная связь и полипептиды. Применение аминокислот на основе свойств.

Белки. Первичная, вторичная, третичная структуры белков. Химические свойства белков: горение, денатурация, гидролиз, цветные реакции. Биологические функции белков.

Полимеры. Белки и полисахариды как биополимеры.

Пластмассы. Получение полимеров реакцией полимеризации и поликонденсации. Термопластичные и терморезистивные пластмассы. Представители пластмасс.

Волокна, их классификация. Получение волокон. Отдельные представители химических волокон.

Лабораторная работа. Изучение свойств белков.

Лабораторная работа. Решение экспериментальных задач.

Лабораторная работа. Распознавание пластмасс и волокон.

Знать и понимать:

- определение состав, строение, номенклатуру, способы получения и применения азотсодержащих органических соединений.

Уметь:

- составлять уравнения реакций, характеризующих свойства кислородсодержащих органических соединений

- решать расчетные задачи

Учебно-тематический план.

№ п/п	Наименование разделов и тем	Всего часов	В том числе на:			Примерное количество часов на самостоятельные работы учащихся
			уроки	Тестовые работы	Контрольные работы	
	Введение	1	1			-
1	Общая и неорганическая химия Основные понятия и законы химии	55	53		2	28
		7	7			4
2	Периодический закон и периодическая система химических элементов Д.И. Менделеева	6	6			3
3	Строение вещества	8	8			4
4	Вода. Растворы. Электролитическая диссоциация	8	8			4
5	Классификация неорганических соединений и их свойства	8	8			4
6	Химические реакции	8	8			4
7	Металлы и неметаллы	10	10			5
	Органическая химия	58	56	2		29
8	Основные понятия органической химии и теория строения органических соединений	8	6	2		4
9	Углеводороды и их природные источники	14	8			7
10	Кислородсодержащие органические соединения	18	10			9
12	Азотсодержащие органические соединения. Полимеры	18	10		2	9
<i>В нижней части таблицы часы суммируются</i>						
Итого:		114	108	2	4	57

Требования к уровню подготовки выпускников

Должны:

знать/понимать:

-важнейшие химические понятия: вещество, химический элемент, атом, молекула, относительные атомная и молекулярная массы, ион, аллотропия, изотопы, химическая связь, электроотрицательность, валентность, степень окисления, моль, молярная масса, молярный объем газообразных веществ, вещества молекулярного и немолекулярного строения, растворы, электролит и неэлектролит, электролитическая диссоциация, окислитель и восстановитель, окисление и восстановление, тепловой эффект реакции, скорость химической реакции, катализ, химическое равновесие, углеродный скелет, функциональная группа, изомерия, гомология;

-основные законы химии: сохранения массы веществ, постоянства состава веществ, Периодический закон Д.И. Менделеева;

-основные теории химии; химической связи, электролитической диссоциации, строения органических и неорганических соединений;

важнейшие вещества и материалы: важнейшие металлы и сплавы; серная, соляная, азотная и уксусная кислоты; благородные газы, водород, кислород, галогены, щелочные металлы; основные, кислотные и амфотерные оксиды и гидроксиды, щелочи, углекислый и угарный газы, сернистый газ, аммиак, вода, природный газ, метан, этан, этилен, ацетилен, хлорид натрия, карбонат и гидрокарбонат натрия, карбонат и фосфат кальция, бензол, метанол и этанол, сложные эфиры, жиры, мыла, моносахариды (глюкоза), дисахариды (сахароза), полисахариды (крахмал и целлюлоза), анилин, аминокислоты, белки, искусственные и синтетические волокна, каучуки, пластмассы;

уметь:

-называть: изученные вещества по тривиальной или международной номенклатуре;

-определять: валентность и степень окисления химических элементов, тип химической связи в соединениях, заряд иона, характер среды в водных растворах неорганических и органических соединений, окислитель и восстановитель, принадлежность веществ к разным классам неорганических и органических соединений;

-характеризовать: элементы малых периодов по их положению в Периодической системе Д.И. Менделеева; общие химические свойства металлов, неметаллов, основных классов неорганических и органических соединений; строение и химические свойства изученных неорганических и органических соединений;

-объяснять: зависимость свойств веществ от их состава и строения, природу химической связи (ионной ковалентной, металлической и водородной), зависимость скорости химической реакции и положение химического равновесия от различных факторов;

-выполнять химический эксперимент: по распознаванию важнейших неорганических и органических соединений;

-проводить: самостоятельный поиск химической информации с использованием различных источников (научно-популярных изданий, компьютерных баз данных, ресурсов Интернета); использовать компьютерные технологии для обработки и передачи химической информации и ее представления в различных формах;

-связывать: изученный материал со своей профессиональной деятельностью;

-решать: расчетные задачи по химическим формулам и уравнениям;

-использовать приобретенные знания и умения в практической деятельности и повседневной жизни:

-для объяснения химических явлений, происходящих в природе, быту и на производстве;

-определения возможности протекания химических превращений в различных условиях и оценки их последствий;

-экологически грамотного поведения в окружающей среде;

- оценки влияния химического загрязнения окружающей среды на организм человека и другие живые организмы;
- безопасного обращения с горючими и токсичными веществами и лабораторным оборудованием;
- приготовления растворов заданной концентрации в быту и на производстве;
- критической оценки достоверности химической информации, поступающей из разных источников..

Учебно-методическое обеспечение предмета и перечень используемой литературы

- «Химия 10 класс . /О.С. Габриелян .- 7-е изд., 2010 год
- «Химия 11 класс (профильный уровень)» О.С. Габриелян -12 изд., 2010 год

Дополнительная литература:

- Габриелян О.С., Ватлина Л.П. Химический эксперимент по органической химии.- 10 класс. М.: Дрофа , 2005 ;
- Габриелян О.С.,Остроумов Готовимся к единому государственному экзамену .-М.: Дрофа , 2006
- Габриелян О.С. Химия для школьников старших классов и поступающих в вузы. . М.: Дрофа , 2006
- Лидин Р.А. Химия 10-11 классы . Дидактические материалы (Решение задач) . М.: Дрофа , 2005 ;
- Лидин Р.А. Химия 10-11 классы . Дидактические материалы. (Тесты и проверочные задания) М.: Дрофа , 2005

Для обеспечения плодотворного учебного процесса предполагается использование информации и материалов следующих Интернет – ресурсов:

- www.edios.ru
- www.km.ru/education
- <http://chemistry48.ru>

ОЦЕНОЧНЫЕ СРЕДСТВА

Вопросы

- 1.Основные науки о природе, их сходства и различия.
- 2.Физические и химические свойства воды. Растворение твердых веществ и газов.
- 3.Массовая доля вещества в растворе как способ выражения состава раствора.
4. Водные ресурсы Земли. Качество воды, способы ее очистки.
5. Жесткая вода и способы ее умягчения.
- 6.Химический состав воздуха. Озоновые дыры.
7. Загрязнение атмосферы и его источники. Кислотные дожди.
- 8.Химические элементы в организме человека.
9. Основные жизненно необходимые соединения: белки, жиры и углеводы.
10. Роль белков, жиров и углеводов в организме.
- 11.Минеральные вещества и продукты питания, пищевые добавки.
- 12.Основные признаки живого.
- 13.Клетка-единица строения и жизнедеятельности организма.
14. Обмен веществ и превращение энергии в клетке.
- 15.Уровни организации живой материи.
16. Движущие силы эволюции: наследственность, изменчивость, естественный отбор.
17. Питание. Значение питания для роста, развития организма.
- 18.Дыхание организмов как способ получения энергии.

19. Движение. Утомление мышц при статической и динамической работе.
20. Внутренняя среда организма: кровь, тканевая жидкость, лимфа.
21. Кровеносная система. Иммуитет и иммунная система.
22. Бактерии и вирусы как причина инфекционных заболеваний.
23. Индивидуальное развитие организма. Влияние наркотических веществ на развитие и здоровье человека.
24. Наследственные и врожденные заболевания, передающиеся половым путем.
25. Механическое движение. Законы динамики Ньютона. Закон всемирного тяготения. Невесомость.
26. Импульс. Закон сохранения импульса и реактивное движение
27. Закон сохранения механической энергии. Работа и мощность.
28. Механические колебания. Период и частота колебаний.
29. Ультразвук и его использование в технике и медицине.
30. Атомно-молекулярное строение вещества. Масса и размеры молекул.
31. Тепловое движение.
32. Закон сохранения энергии в тепловых процессах
33. Тепловые машины, их применение.

ОУД.10 Обществознание (вкл.экономику и право)

Пояснительная записка

Рабочая программа по обществознанию составлена на основе примерной программы учебной дисциплины обществознание Министерства образования и науки РФ. Примерная программа учебной дисциплины история / состав. Кишенкова О.В., одобрена ФГУ «ФИРО» Минобразования науки., 2008

Программа разработана в соответствии с «Рекомендациями по реализации образовательной программы среднего (полного) общего образования в образовательных учреждениях начального профессионального и среднего профессионального образования в соответствии с федеральным базисным учебным планом и примерными учебными планами для образовательных учреждений Российской Федерации, реализующих программы общего образования» (письмо Департамента государственной политики и нормативно-правового регулирования в сфере образования Минобрнауки России от 29.05.2007 № 03-1180).

Главной целью школьного образования является развитие ребенка как компетентной личности путем включения его в различные виды ценностной человеческой деятельности: учеба, познания, коммуникация, профессионально-трудовой выбор, личностное саморазвитие, ценностные ориентации, поиск смыслов жизнедеятельности. С этих позиций обучение рассматривается как процесс овладения не только определенной суммой знаний и системой соответствующих умений и навыков, но и как процесс овладения компетенциями. Это определило **цели обучения обществознания:**

- развитие** личности в период ранней юности, ее духовно-нравственной и политической культуры, социального поведения, основанного на уважении принятых в обществе норм, способности к личному самоопределению и самореализации;
- воспитание** гражданской ответственности, национальной идентичности, толерантности, приверженности гуманистическим и демократическим ценностям, закрепленным в Конституции Российской Федерации;
- овладение системой знаний** об обществе, его сферах, необходимых для успешного взаимодействия с социальной средой и выполнения типичных социальных ролей человека и гражданина;

-овладение умением получать и осмысливать социальную информацию, освоение способов познавательной, коммуникативной, практической деятельности, необходимых для участия в жизни гражданского общества и государства;

-формирование опыта применения полученных знаний и умений для решения типичных задач в области социальных отношений; гражданской и общественной деятельности, межличностных отношений, отношений между людьми различных национальностей и вероисповеданий, в семейно-бытовой сфере; для соотнесения своих действий и действий других людей с нормами поведения, установленными законом.

Реализация целей обучения на основе компетентностного, личностно-ориентированного и деятельностного подходов определяет следующие **задачи обучения**:

- приобретение социальных знаний и умений;
- овладение обобщенными способами мыслительной, творческой деятельности;
- освоение компетенций: учебно-познавательной, коммуникативной, рефлексивной, личностного саморазвития, ценностно-ориентационной и профессионально-трудового выбора.

Основу примерной программы составляет содержание, согласованное с требованиями федерального компонента государственного стандарта среднего (полного) общего образования базового уровня.

Программа рассчитана на 171 учебных часов.

Основу примерной программы составляет содержание, согласованное с требованиями федерального компонента государственного стандарта среднего (полного) общего образования базового уровня.

В содержание интегрированного курса программы включен материал по основам философии, экономики, социологии, политологии и права.

Особое место в программе занимают сведения о современном российском обществе, об актуальных проблемах развития мирового сообщества на современном этапе, о роли морали, религии, науки и образования в жизни человеческого общества, чертах и признаках современной цивилизации. Особенностью данной программы является повышенное внимание к изучению ключевых тем и понятий социальных дисциплин, а также вопросов, тесно связанных с повседневной жизнью.

Содержание программы направлено на формирование у обучающихся знаний прикладного характера, необходимых для выполнения основных социальных ролей, организации взаимодействия с окружающими людьми и социальными институтами. Важное значение придается формированию базовых социальных компетенций, функциональной общегражданской грамотности. Интегрированный подход к построению содержательных элементов программы в значительной мере определяется рамками учебного времени и целями начального и среднего профессионального образования.

Отбор содержания производился на основе реализации следующих принципов: учет возрастных особенностей обучающихся, практическая направленность обучения, формирование знаний, которые обеспечат учащимся успешную адаптацию к социальной реальности, профессиональной деятельности, исполнению общегражданских ролей.

Программа предполагает дифференциацию уровней достижения учащимися различных целей. Так, уровень функциональной грамотности может быть достигнут как в освоении наиболее распространенных в социальной среде средствах массовых коммуникаций понятий и категорий общественных наук, так и в области социально-практических знаний, обеспечивающих успешную социализацию в качестве гражданина, собственника, труженика.

На уровне ознакомления осваиваются такие элементы содержания, как сложные теоретические понятия и положения социальных дисциплин, специфические особенности социального познания, законы общественного развития, особенности функционирования общества как сложной динамично развивающейся самоорганизующейся системы.

В процессе реализации программы, обучающиеся должны получить достаточно полные представления о возможностях, которые существуют в нашей стране для продолжения образования и работы, самореализации в разнообразных видах деятельности, а также о путях достижения успеха в различных сферах социальной жизни.

Рабочая программа по «Обществознанию» реализуется через формирование у учащихся общеучебных умений и навыков, универсальных способов деятельности и ключевых компетенций за счёт использования технологии дифференцированного обучения, технологии организации самостоятельной работы, дидактических материалов, коллективной системы обучения. Дифференцированная технология - решает задачу индивидуального подхода, снижает конфликтные ситуации, позволяет обучающимся работать в соответствии со своим ритмом. Технология организации самостоятельной работы - решает задачу вовлечения обучающихся в самостоятельную познавательную деятельность

Применяемые виды и формы контроля уровня подготовки обучающихся соответствуют Уставу и Положению о промежуточной и итоговой аттестации обучающихся образовательного учреждения.

Рабочая программа предполагает использование учебников:

-Человек и общество: Обществознание: учебник для учащихся 10–11 кл. общеобразоват. учреждений / под ред. Л. Н. Боголюбова и А. Ю. Лазебниковой. – Ч. 1. – 10 кл. – М., 2010.

-Человек и общество: Обществознание: учебник для 10–11 кл. общеобразоват. Учреждений: в 2 ч. – Ч. 2: 11кл. / под ред. Л. Н. Боголюбова и А. Ю. Лазебниковой. – М., 2010.

Планируемый уровень подготовки выпускников на конец учебного года в соответствии с требованиями, установленным федеральными государственными образовательными стандартами, образовательной программой образовательного учреждения прописан в разделе «Требования к уровню подготовки выпускников».

Содержание

Введение. Обществознание как наука. (2 часа)

Введение. Обществознание как наука.

Знать и понимать:

- тенденции развития общества в целом как сложной динамичной системы,
- отличие понятий «страна», «государство», «общество», основные признаки общества, основные тенденции развития общества
- мотивы деятельности, цели и средства достижения цели
- этапы социализации личности
- представления о прогрессе и регрессе как направлении развития общества, проблемы развития современного российского общества;
- различные точки зрения на пути и средства разрешения глобальных проблем.

Уметь:

- характеризовать основные социальные объекты, выделяя их существенные признаки, закономерности развития.
- анализировать характерные черты и особенности различных типов обществ
- характеризовать различные подходы к вопросу о соотношении «цивилизации» и «культуры», сопоставлять цивилизации Востока и Запада;
- анализировать воздействие НТП на различные области жизни общества;
- объяснять причины кризиса современной цивилизации и возможные пути выхода из нее.

Начала философских и психологических знаний о человеке и обществе. (26 часов)

Философские представления о человеке. Деятельность. Социализация личности.

Проблема познаваемости мира. Свобода как условие самореализации личности. Человек в группе. Межличностное общение. Общество как сложная система. Многовариативность общественного развития. Эволюция и революция. Революция и реформы. Глобальные проблемы. Бытие человека. Цель и смысл жизни человека. Важнейшие институты общества.

Знать и понимать:

- тенденции развития современной культуры, формы и разновидности культуры
- функции современной науки, этику научной деятельности
- сущность и категории морали, высшие духовные ценности
- мировые религии и их функции
- каким образом ведется создание духовных ценностей, их сохранение и распространение.

Уметь:

- оценивать проблемы духовной жизни современной России, осознавать непреходящую ценность моральных открытий
- выявлять особенности научного знания, оценивать роль науки в современном мире
- выявлять особенности религиозной веры, оценивать роль религии в современном обществе;
- оценивать роль ценностных ориентаций в жизни человека.

Основы знаний о духовной культуре человека и общества (18 часов)

Духовная культура личности и общества Наука в современном мире. Образование в современном мире. Мораль как элементы духовной культуры. Религия как феномен культуры. Искусство как элемент духовной культуры. Средства массовой информации. Тенденции духовной жизни современной России

Знать и понимать:

- функции экономики, роль собственности в развитии социально-экономических отношений;
- причины многообразия рынков
- экономические функции и задачи государства, значение финансовой и денежно-кредитной системы в регулировании хозяйственной деятельности
- характерные черты развития мировой экономики
- сущность экономической культуры

Уметь:

- выявлять достоинства и недостатки разных видов собственности
- определять закономерные зависимости спроса и предложения
- определять пути преодоления неустойчивости макроэкономики
- характеризовать пути повышения эффективности внешней политики
- анализировать нравственно-правовые основы экономических отношений.

Экономика (30 часа)

Экономика и экономическая наука. Экономические системы. Рациональный потребитель. Рынок. Фирма и ее роль в экономике. Роль государства в экономике. ВВП, его структура и динамика. Рынок труда. Безработица, ее причины и последствия. Деньги Инфляция, виды, причины и последствия. Основные проблемы экономики России. Элементы международной экономики. Международное разделение труда и международная торговля. Экономическое сотрудничество и интеграция. Экономика потребителя. Уровень жизни.

Знать и понимать:

- причины социального неравенства как основы стратификации
- сущность и виды социальной мобильности, исторические типы стратификации;
- основные признаки нации, роль этнических общностей
- виды статусов, социальные роли как механизм взаимодействия личности и общества.

Уметь:

- приводить примеры проявлений стратификационных различий и социальной мобильности в жизни
- анализировать основные направления в развитии наций и межнациональных отношений
- самостоятельно проанализировать свой ролевой набор

Социальные отношения (28 часов)

Социальная стратификация и мобильность. Социальная роль. Социальный статус и престиж. Социальный контроль. Девиантное поведение. Социальный конфликт. Важнейшие социальные общности и группы. Молодежь как социальная группа. Этнические общности. Межнациональные отношения. Семья как социальная группа.

Тенденции изменений социальной структуры Российского общества.

Знать и понимать:

- сущность и типы политических режимов
- признаки государства и формы государственного правления
- основные черты гражданского общества и признаки правового государства
- современные политические идеологии, их структуру
- типы политической культуры и ее функции, пути и формы политической социализации.

Уметь:

- характеризовать современную политическую сферу
- оценивать различные формы государственного правления
- описывать черты гражданского общества
- оценивать различные политические идеологии
- анализировать типы политической культуры, пути и формы политической социализации.

Политика как общественное явление (26 часов)

Политика и власть. Государство как политический институт. Политический режим. Правовое государство, понятие и признаки. Личность и государство. Гражданское общество. Участники политического процесса. Политические партии и партийные системы Средства массовой информации и их роль в политической жизни общества.

Политическая идеология и ее структура. Политическая культура. Типы политической культуры. Функции политической культуры. Пути и формы политической социализации личности.

Знать и понимать:

- понятие социальной нормы, виды социальных норм, признаки права;
- основы конституционного строя РФ, основные конституционные права и обязанности граждан.
- роль органов государственного управления РФ
- виды прав собственности юридических и физических лиц
- роль отраслей права в жизни общества
- виды юридической ответственности за преступления.

Уметь:

- классифицировать правовые нормы, основные отрасли права
- уметь работать с нормативными документами
- логично излагать усвоенный материал с использованием правовой терминологии
- определять вид и механизмы конкретного права человека и гражданина
- определить вид юридической ответственности, к которой должен быть привлечен субъект права за совершенное преступление.

Право (43 часа)

Право в системе социальных норм. Формы права. Правовые отношения. Конституционное право как отрасль права. Правоохранительные органы РФ Основные конституционные права и обязанности граждан. Основы конституционного права Российской Федерации Гражданское право и гражданские правоотношения. Право собственности на движимые и недвижимые вещи, деньги, ценные бумаги. Личные неимущественные права граждан. Семейное право. Правовое регулирование образования. Трудовое право и трудовые правоотношения. Правовые основы социальной защиты и социального обеспечения. Административное право. Уголовное право. Международное право Международное гуманитарное право.

Учебно-тематический план.

№ п/п	Наименование разделов и тем	Всего часов	В том числе на:		Примерное количество часов на самостоятельные работы учащихся
			уроки	Тестовые работы	

	Введение. Обществознание как наука	2	2			1
1.	Начала философских и психологических знаний о человеке и обществе.	26	26			13
2.	Основы знаний о духовной культуре человека и общества	18	18			9
3.	Экономика	30	30			15
4.	Социальные отношения	28	28			14
5.	Политика как общественное явление	26	26			13
6	Право	41	41			20
<i>В нижней части таблицы часы суммируются</i>						
Итого:		171	171			85

ТРЕБОВАНИЯ К РЕЗУЛЬТАТАМ ОБУЧЕНИЯ

В результате изучения учебной дисциплины «Обществознание» обучающийся должен:

знать/понимать

биосоциальную сущность человека, основные этапы и факторы социализации личности, место и роль человека в системе общественных отношений;

тенденции развития общества в целом как сложной динамичной системы, а также важнейших социальных институтов;

необходимость регулирования общественных отношений, сущность социальных норм, механизмы правового регулирования;

особенности социально-гуманитарного познания;

уметь

характеризовать основные социальные объекты, выделяя их существенные признаки, закономерности развития;

анализировать актуальную информацию о социальных объектах, выявляя их общие черты и различия; устанавливать соответствия между существенными чертами и признаками изученных социальных явлений и обществоведческими терминами и понятиями;

объяснять причинно-следственные и функциональные связи изученных социальных объектов (включая взаимодействия человека и общества, важнейших социальных институтов, общества и природной среды, общества и культуры, взаимосвязи подсистем и элементов общества);

раскрывать на примерах изученные теоретические положения и понятия социально-экономических и гуманитарных наук;

осуществлять поиск социальной информации, представленной в различных знаковых системах (текст, схема, таблица, диаграмма, аудиовизуальный ряд); извлекать из неадаптированных оригинальных текстов (правовых, научно-популярных, публицистических и др.) знания по заданным темам; систематизировать, анализировать и

обобщать неупорядоченную социальную информацию; различать в ней факты и мнения, аргументы и выводы;

оценивать действия субъектов социальной жизни, включая личность, группы, организации, с точки зрения социальных норм, экономической рациональности;

формулировать на основе приобретенных обществоведческих знаний собственные суждения и аргументы по определенным проблемам;

подготавливать устное выступление, творческую работу по социальной проблематике;

применять социально-экономические и гуманитарные знания в процессе решения познавательных задач по актуальным социальным проблемам;

использовать приобретенные знания и умения в практической деятельности и повседневной жизни для:

1. успешного выполнения типичных социальных ролей; сознательного взаимодействия с различными социальными институтами;
2. совершенствования собственной познавательной деятельности;
3. критического восприятия информации, получаемой в межличностном общении и массовой коммуникации; осуществления самостоятельного поиска, анализа и использования собранной социальной информации;
4. решения практических жизненных проблем, возникающих в социальной деятельности;
5. ориентировки в актуальных общественных событиях, определения личной гражданской позиции;
6. предвидения возможных последствий определенных социальных действий;
7. оценки происходящих событий и поведения людей с точки зрения морали и права;
8. реализации и защиты прав человека и гражданина, осознанного выполнения гражданских обязанностей;

Учебно-методическое обеспечение предмета и перечень используемой литературы.

Для обучающихся

Боровик В.С., Боровик С.С. Обществознание: учебник. – М., 2009

Человек и общество: Обществознание: учебник для учащихся 10–11 кл. общеобразоват. учреждений / под ред. Л. Н. Боголюбова и А. Ю. Лазебниковой. – Ч. 2. – 11 кл. – М., 2008.

Человек и общество: Обществознание: учебник для 10–11 кл. общеобразоват.

Учреждений: в 2 ч. – Ч. 1: 10 кл. / под ред. Л. Н. Боголюбова и А. Ю. Лазебниковой. – М., 2008.

Школьный словарь по обществоведению: учебник пособие для 10–11 кл. общеобразоват. учреждений / под ред. Л. Н. Боголюбова и Ю. И. Аверьянова. – М., 2011.

Важенин А.Г. Обществознание: учебник. – М., 2009

Важенин А.Г. Практикум по обществознанию: учеб. пособие. – М., 2005

Кравченко А.И. Обществознание. 10 кл. – М., 2001–2005.

Кравченко А.И. Обществознание. 11 кл. – М., 2001–2005.

Человек и общество: учебник для 10–11 кл. / под ред. Л.Н. Боголюбова и А.Ю. Лазебниковой: в 2 ч. – М., 2001–2006.

Обществознание. 10-11 кл. / под ред. А.Ю. Лазебниковой. – М., 2003.

Мушинский В.О. Обществознание. 10–11 кл. – М., 2002.

Кишенкова О.В. Тестовый контроль на уроках обществознания в 10–11 кл. – М., 2008.

Кишенкова О.В., Лискова Т.Е. Обществознание. Старшая школа. Сборник тестовых заданий для тематического и итогового контроля. – М., 2006.

Смирнов И.П. Введение в современное обществознание: учебник. – М., 2005.

Учебно-тренировочные материалы для подготовки к Единому государственному экзамену. Обществознание. – М., 2008–2009.

Для учителей

Введение в обществознание: учебник для 8–9 кл. общеобразовательных учреждений / под ред. Л. Н. Боголюбова. – 8-е изд., перераб. и доп. – М., 2007.

- Методика преподавания обществоведения: учебник для студентов педвузов / под ред. Л. Н. Боголюбова. – М., 2008.
- Кищенко О.В., Иоффе А.Н. Основы обществознания. 8 кл. – М., 2008.
- Кищенко О.В., Иоффе А.Н. Основы обществознания. 9 кл. – М., 2007.
- Готовимся к Единому государственному экзамену. Обществоведение. – М., 2009.
- Единый государственный экзамен. Контрольные измерительные материалы. Обществознание. – М., 2006.
- Певцова Е.А., Важенин А.Г. Теория государства и права: учеб. пособие для УСПО). – Ростов н/Д, 2006.
- Певцова Е.А. Основы правовых знаний. – М., 2003.
- Певцова Е.А. Право. Основы правовой культуры (9 кл.). – М., 2007.
- Певцова Е.А. Право. Основы правовой культуры. 10–11 кл.: в 4 ч. – М., 2007.
- Болотина Т.В., Певцова Е.А., Миков П.В., Суслов А.Б., Смирнов В.В. Права человека. – М., 2007.
- Мушинский В.О. Основы правоведения. – М., 2003.
- Яковлев А.И. Основы правоведения. – М., 2006.
- Учебно-тренировочные материалы для сдачи ЕГЭ. – М., 2007.

Нормативные правовые акты

- Конституция Российской Федерации. Принята на референдуме 12 декабря 1993 г. – М., 2008.
- Гражданский кодекс Российской Федерации (часть первая) от 21 октября 1994 г. № 51-ФЗ (в ред. ФЗ от 26.06.2007 № 118-ФЗ) // СЗ РФ. – 1994. – № 32. – Ст. 3301.
- Гражданский кодекс Российской Федерации (часть вторая) от 26 января 1996 г. № 14 (в ред. от 24.07.2007 № 218-ФЗ) // СЗ РФ. – 1996. – № 5. – Ст. 410.
- Гражданский кодекс Российской Федерации (часть третья). Раздел V «Наследственное право» от 26 ноября 2001. № 146-ФЗ от 03.06.2006 № 73-ФЗ, с изм., внесенными Федеральным законом от 29.12.2006 № 258-ФЗ // СЗ РФ. – 2001. – № 49. – Ст. 4552.
- Гражданский кодекс Российской Федерации (часть четвертая) 18.12.2006 № 231-ФЗ СЗ РФ, 25.12.2006, № 52 (1 ч.), ст. 5496.
- Гражданский процессуальный кодекс Российской Федерации от 14 ноября 2002 № 138-ФЗ (в ред. от 24.07.2007 № 214-ФЗ) // СЗ РФ. – 2002. – № 46. – Ст. 4532.
- Уголовный кодекс Российской Федерации от 13 июня 1996 г. № 63-ФЗ (в ред. ФЗ от 24.07.2007 № 214-ФЗ) // СЗ РФ. – 1996. – № 25. – Ст. 2954.
- Кодекс РФ об административных правонарушениях от 30 декабря 2001 № 195 (в ред. от 24.07.2007 № 218-ФЗ) // СЗ РФ. – 2002. – № 1. – Ст. 1.
- Трудовой кодекс Российской Федерации от 30 декабря 2001. № 197-ФЗ // СЗ РФ. – 2002. – № 1. – Ч. 1. – Ст. 3.
- Уголовно-процессуальный кодекс Российской Федерации от 18 декабря 2001 г. № 174-ФЗ (в ред. от 24.07.2007 № 214-ФЗ) // СЗ РФ. – 2001. – № 52. – Ч.1. – Ст. 4921.
- Закон Российской Федерации «Об образовании» 10 июля 1992 . № 3266-1 (в ред. ФЗ от 21.07.2007 № 194-ФЗ) / СЗ РФ. – 1996. – № 3. – Ст. Федеральный закон «О высшем и послевузовском профессиональном образовании» от 22 августа 1996 г. № 125-ФЗ (в ред. ФЗ от 13.07.2007 № 131-ФЗ) // СЗ РФ РФ. – 1996. – № 35. – Ст. 4135.
- Федеральный закон «О дополнительных гарантиях по социальной поддержке детей-сирот и детей, оставшихся без попечения родителей» от 21 декабря 1996 г. № 159-ФЗ (в ред. ФЗ от 22.08.2004 № 122-ФЗ) // СЗ РФ. – 1996. – № 52. – Ст. 5880.
- Федеральный закон от 24 июля 1998 г. № 124-ФЗ «Об основных гарантиях прав ребенка в Российской Федерации» (в ред. ФЗ от 30.06.2007 № 120-ФЗ) // СЗ РФ. – 1998. – № 31. – Ст. 3802.

Федеральный закон от 24 июня 1999 года № 120-ФЗ «Об основах системы профилактики безнадзорности и правонарушений несовершеннолетних» (в ред. от 24.07.2007 № 214-ФЗ) // СЗ РФ. – 1999. – № 26. – Ст. 3177.

Закон Российской Федерации «О защите прав потребителей» от 9 января 1996 г. № 2 – ФЗ (в ред. от 25.11.2006 № 193-ФЗ) // СЗ РФ. – 1996. – № 3. – Ст. 140.

Федеральный закон «О гражданстве Российской Федерации» от 31 мая 2002 г. № 62-ФЗ (в ред. ФЗ от 18.07.2006 № 121-ФЗ) // СЗ РФ. – 2002. – № 22. – Ст. 2031.

Федеральный закон «О выборах Президента Российской Федерации» от 10 января 2003 г. № 19-ФЗ (в ред. ФЗ от 24.07.2007 № 214-ФЗ) // СЗ РФ. – 2003. – № 2. – Ст. 171.

Рабочая программа предусматривает разные варианты дидактико-технологического обеспечения учебного процесса. Она включает дидактические материалы, сборники тестов и т.д. Эти печатные материалы могут значительно облегчить работу преподавателя обществознания, их можно использовать для опроса на уроке и в качестве заданий на дом.

Для информационно-компьютерной поддержки

Для обеспечения плодотворного учебного процесса предполагается использование информации и материалов следующих Интернет – ресурсов:

- Министерство образования РФ: <http://www.informika.ru/>; <http://www.ed.gov.ru/> ; <http://www.edu.ru/>
- Педагогическая мастерская, уроки в Интернет и многое другое: <http://teacher.fio.ru>
- Новые технологии в образовании: <http://edu.secna.ru/main/>
- Путеводитель «В мире науки» для школьников: <http://www.uic.ssu.samara.ru/~nauka/>
- сайты «Энциклопедий энциклопедий», например: <http://www.encyclopedia.ru/>

ОЦЕНОЧНЫЕ СРЕДСТВА

Вопросы для промежуточной аттестации (диф. зачета)

1. Социальные науки. Обществознание как наука.
2. Природа человека, врожденные и приобретенные качества
Философские представления о социальных качествах человека.
3. Социализация личности.
4. Проблема познаваемости мира. Понятие истины, ее критерии.
5. Человек в учебной и трудовой деятельности. Общение и коммуникация
6. Общество как сложная динамичная система.
7. Культура и цивилизация.
8. Проблема общественного прогресса.
9. Глобальные проблемы современности.
10. Формы и разновидности культуры.
11. Наука как система знаний.
12. Высшие духовные ценности.
13. Религия как феномен духовной культуры.
14. Типы экономических систем.
15. Экономический рост. Формы и отношения собственности.
16. Рынок как особый институт организации общества.
17. Государство и экономика.
18. Мировая экономика.
19. Государственный бюджет. Государственный долг. Основы налоговой политики государства.
20. Понятие безработицы, ее причины и экономические последствия. Деньги. Процент.
Банковская система.

21. Инфляция. Виды, причины и последствия инфляции. Антиинфляционные меры.
22. Неравенство и социальная стратификация.
23. Социальный статус личности. Социальная роль.
24. Важнейшие социальные общности и группы
25. Семья как малая социальная группа.
26. Политический режим. Типы политических режимов.
27. Государство его признаки и формы.
28. Гражданское общество его основные черты.
29. Политическая культура.
30. Система права, основные отрасли.
31. Правоотношение.
32. Конституция РФ- Основной закон нашей страны.
33. Гражданское право.
34. Административное право.
35. Трудовое право.
36. Преступление и наказание в уголовном праве.
37. Ответственность в уголовном праве.
38. Трудовые споры. Трудовая дисциплина.
39. Заработная плата.
40. Права и свободы человека и гражданина.
41. Система судебной защиты прав человека.
42. Правовая культура.
43. Источники права.
44. Пути и формы политической социализации.
45. Функции политической культуры.
46. Международные документы по правам человека.
47. Правовое государство.
48. Политическая система общества.

ОУД.11. БИОЛОГИЯ

Пояснительная записка

Рабочая программа учебной дисциплины «Биология» предназначена для изучения биологии в учреждениях среднего профессионального образования, реализующих образовательную программу среднего (полного) общего образования, при подготовке квалифицированных рабочих и специалистов среднего звена.

Согласно «Рекомендациям по реализации образовательной программы среднего (полного) общего образования в образовательных учреждениях начального профессионального и среднего профессионального образования в соответствии с федеральным базисным учебным планом и примерными учебными планами для образовательных учреждений Российской Федерации, реализующих программы общего образования» (письмо Департамента государственной политики и нормативно-правового регулирования в сфере образования Минобрнауки России от 29.05.2007 № 03-1180) химия в учреждениях начального профессионального образования (далее – НПО) и среднего профессионального образования (далее – СПО) изучается с учетом профиля получаемого профессионального образования.

Рабочая программа выполняет две основные функции:

Информационно -методическая позволяет всем участникам образовательного процесса получить представление о целях, содержании, общей стратегии обучения, воспитания и развития учащихся средствами данного учебного предмета.

Организационно-планирующая функция предусматривает выделение этапов обучения, структурирование учебного материала, определение его количественных и качественных

характеристик на каждом из этапов, том числе для содержательного наполнения промежуточной аттестации студентов.

Общая характеристика учебного предмета

Курс биологии у студентов 1 курса на базовом уровне направлен на формирование знаний о живой природе, ее отличительных признаков – уровневой организации и эволюции. Рабочая программа включает сведения об общих биологических закономерностях, проявляющихся на разных уровнях организаций живой природы. Основу отбора содержания на базовом уровне составляет культуросообразный подход, в соответствии с которым студенты должны освоить знания и умения, значимые для формирования общей культуры, определяющие поведение человека, в окружающей среде востребованные в жизни и практической деятельности. В связи с этим на базовом уровне программе особое внимание уделено содержанию, лежащему в основе формирования современной естественнонаучной картины мира, ценностных ориентаций, реализующему гуманизацию биологического образования.

Рабочая программа ориентирована на достижение следующих **целей**:

- освоение знаний о биологических системах (клетка, организм, вид, экосистема); истории развития современных представлений о живой природе; выдающихся открытиях в биологической науке; роли биологической науки в формировании современной естественнонаучной картины мира; методах научного познания;
- овладение умениями обосновывать место и роль биологических знаний в практической деятельности людей, развитии современных технологий; проводить наблюдения за экосистемами с целью их описания и выявления естественных и антропогенных изменений; находить и анализировать информацию о живых объектах;
- развитие познавательных интересов, интеллектуальных и творческих способностей в процессе изучения выдающихся достижений биологии, вошедших в общечеловеческую культуру; сложных и противоречивых путей развития современных научных взглядов, идей, теорий, концепций, различных гипотез (о сущности и происхождении жизни, человека) в ходе работы с различными источниками информации;
- воспитание убежденности в возможности познания живой природы, необходимости бережного отношения к природной среде, собственному здоровью; уважения к мнению оппонента при обсуждении биологических проблем
- использование приобретенных знаний и умений в повседневной жизни для оценки последствий своей деятельности по отношению к окружающей среде, здоровью других людей и собственному здоровью; обоснования и соблюдения мер профилактики заболеваний, правил поведения в природе.
- формирование у школьников естественнонаучного мировоззрения, основанного на понимании взаимосвязи элементов живой и неживой природы, осознании человека как части природы, продукта эволюции живой природы;

и задач

- формирование у студентов экологического мышления и навыков здорового образа жизни на основе умелого владения способами самоорганизации жизнедеятельности;
- приобретение опыта разнообразной практической деятельности, опыта познания и самопознания в процессе изучения окружающего мира;
- воспитание гражданской ответственности и правового самосознания, самостоятельности и инициативности студентов через включение их в позитивную созидательную экологическую деятельность;
- создание условий для возможности осознанного выбора индивидуальной образовательной траектории, способствующей последующему профессиональному самоопределению, в соответствии с индивидуальными интересами ребенка и потребностями региона.

Учебный план на 1 курсе 78 часов для обязательного изучения учебного предмета «Биология», в том числе лабораторная работа 1 и 6 практических занятия. Курс изучается в течение 1 и 2 полугодия по 2 часа в неделю.

Общеучебные умения, навыки и способы деятельности

Примерная программа предусматривает формирование у студентов общеучебных умений и навыков, овладения ими универсальными способами деятельности. На базовом уровне назовем следующие:

- использование для познания окружающего мира различных методов (наблюдения, измерения, опыты, эксперимент);
- проведение практических и лабораторных работ, несложных экспериментов и описание их результатов;
- использование для решения познавательных задач различных источников информации;
- соблюдение норм и правил поведения в окружающей среде, а также правил здорового образа жизни.

Результаты обучения

Особое место в требованиях к уровню подготовки выпускников на базовом уровне занимает рубрика « Уметь», в которую включены требования, связанные с применением приобретенных знаний: сравнивать, оценивать, объяснять.

- роль биологии в формировании научного мировоззрения;
- решать элементарные биологические задачи;
- сравнивать биологические объекты: анализировать и оценивать различные гипотезы о сущности, происхождении жизни и человека, глобальные экологические проблемы и их решения, последствия собственной деятельности в окружающей среде;
- изучать изменения в экосистемах на биологических моделях;

Формы организации образовательного процесса

- урок
- практическое занятие
- лабораторная работа

Механизмы формирования ключевых компетенций обучающихся

- развивающее обучение
- использование ИКТ
- использование опорных конспектов

Виды и формы контроля:

- устный фронтальный
- индивидуальный
- тестирование
- зачет
- практическая работа

При организации обучения используется учебник

-- «Биология» *Общая биология 10– 11 классы (базовый уровень) /А.А.Каменский .- 6-е изд., 2011 год*

Содержание

Многообразие живого мира (2 часа)

Предмет и задачи общей биологии Объект изучения биологии – живая природа. Признаки живых организмов. Многообразие живых организмов. Уровневая организация живой природы и эволюция. Методы познания живой природы. Общие закономерности биологии. Изучение основных закономерностей возникновения, развития и существования жизни на Земле и современной ее организации. Роль биологии в формировании современной естественно - научной картины мира и в практической деятельности людей. Соблюдение правил поведения в природе, бережное отношение к биологическим объектам (растениям и животным и их сообществам) и их охрана.

Знать и понимать:

- вклад выдающихся (в том числе отечественных) ученых в развитие биологической науки;
- формы существования живой материи, основные свойства живого

Уметь:

объяснять

-роль биологии в формировании научного мировоззрения;
-вклад биологических теорий в формирование современной естественно-научной картины мира;

- единство живой и неживой природы, родство живых организмов
сравнивать химический состав тел живой и неживой природы

Учение о клетке (8 часов)

Клетка – элементарная живая система и основная структурно-функциональная единица всех живых организмов. Химическая организация клетки. Органические и неорганические вещества клетки и живых организмов. Белки, углеводы, липиды, нуклеиновые кислоты и их роль в клетке. Строение и функции клетки. Прокариотические и эукариотические клетки. Вирусы как неклеточная форма жизни и их значение. Борьба с вирусными заболеваниями (СПИД и др.)

Цитоплазма и клеточная мембрана. Органоиды клетки. Обмен веществ и превращение энергии в клетке: пластический и энергетический обмен. Строение и функции хромосом. ДНК –

носитель наследственной информации. Репликация ДНК. Ген. Генетический код. Биосинтез белка. Клетки и их разнообразие в многоклеточном организме. Жизненный цикл клетки. Митоз

Лабораторная работа. Наблюдение и сравнение клеток растений и животных по готовым микропрепаратам

Знать и понимать:

-элементарный состав клетки;

-органойды цитоплазмы и их функции;

-этапы пластического и энергетического обмена

-основные положения клеточной теории

-строение и функционирование клетки;

-этапы митотического цикла

Уметь:

- работать с микроскопом и изготавливать микропрепараты;

-самостоятельно изучать строение клетки

объяснять вклад биологических теорий в формирование современной естественно- научной картины мира.

ОРГАНИЗМ. РАЗМНОЖЕНИЕ И ИНДИВИДУАЛЬНОЕ РАЗВИТИЕ ОРГАНИЗМОВ (2 часа)

Организм – единое целое. Многообразие организмов. Размножение – важнейшее свойство живых организмов. Половое и бесполое размножение. Мейоз. Образование половых клеток и оплодотворение. Индивидуальное развитие организма. Эмбриональный этап онтогенеза. Основные стадии эмбрионального развития.

Сходство зародышей представителей разных групп позвоночных как свидетельство их эволюционного родства. Причины нарушений в развитии организмов. Индивидуальное развитие человека. Репродуктивное здоровье. Последствия влияния алкоголя, никотина, наркотических веществ, загрязнения среды на развитие человека.

Знать и понимать:

-сущность биологических процессов: размножения, оплодотворения.

-стадии эмбрионального периода развития:

-влияние среды на развитие организма

Уметь: объяснять отрицательное влияние алкоголя, никотина, наркотических веществ на эмбриональное и постэмбриональное развитие человека

ОСНОВЫ ГЕНЕТИКИ И СЕЛЕКЦИИ (10 часов)

Генетика – наука о закономерностях наследственности и изменчивости организмов. Г. Мендель – основоположник генетики. Генетическая терминология и символика. Законы генетики, установленные Г. Менделем. Моногибридное и дигибридное скрещивание

Хромосомная теория наследственности. Генетика пола. Значение генетики для селекции и медицины. Наследственные болезни человека, их причины и профилактика. Закономерности изменчивости. Наследственная или генотипическая изменчивость. Модификационная изменчивость. Генетика – теоретическая основа селекции. Одомашнивание животных и выращивание культурных растений – начальные этапы селекции. Учение Н.И. Вавилова о центрах многообразия и происхождения культурных растений. Основные методы селекции: гибридизация и искусственный отбор. Основные достижения современной селекции культурных растений, домашних животных и микроорганизмов. Биотехнология, ее достижения и перспективы развития

Практическое занятие. Решение генетических задач на моногибридное скрещивание.

Практическое занятие. Решение генетических задач на моногибридное скрещивание.

Знать и понимать:

- строение и функционирование генов и хромосом
- законы Г.Менделя,
- закономерности изменчивости и наследственности;

Уметь:

- решать элементарные биологические задачи
- составлять элементарные схемы скрещивания;
- объяснять достижения медицины, микробиологии;
- использовать полученные знания в опытнической работе

ЭВОЛЮЦИОННОЕ УЧЕНИЕ (6 часов)

История развития эволюционных идей. Значение работ К. Линнея, Ж.Б. Ламарка в развитии эволюционных идей в биологии. Эволюционное учение Ч. Дарвина. Естественный отбор. Роль эволюционного учения в формировании современной естественнонаучной картины мира. Концепция вида, его критерии. Популяция – структурная единица вида и эволюции. Движущие силы эволюции. Синтетическая теория эволюции. Микроэволюция. Современные представления о видообразовании (С.С. Четвериков, И.И. Шмальгаузен). Макроэволюция. Доказательства эволюции. Сохранение биологического многообразия как основы устойчивости биосферы и прогрессивного ее развития. Причины вымирания видов. Основные направления эволюционного прогресса. Биологический прогресс и биологический регресс.

Знать и понимать:

- действия искусственного и естественного отбора,
- структуры вида и экосистем
- основные положения эволюционного учения

Уметь:

- объяснять причины и факторы эволюции, изменимость видов;
- описывать особенности видов по морфологическому критерию;

ИСТОРИЯ РАЗВИТИЯ ЖИЗНИ НА ЗЕМЛЕ (4 часа)

Гипотезы происхождения жизни. Краткая история развития органического мира. Усложнение живых организмов на Земле в процессе эволюции. Современные гипотезы о происхождении человека. Доказательства родства человека с млекопитающими животными. Эволюция человека. Единство происхождения человеческих рас.

Практическое занятие Анализ и оценка различных гипотез происхождения жизни и человека.

Знать и понимать:

- современные гипотезы о происхождении жизни на Земле

Уметь:

- объяснять изменимость видов;
- анализировать и оценивать различные гипотезы о сущности, происхождении жизни и человека.

БИОНИКА (4 часа)

Бионика как одно из направлений биологии и кибернетики, рассматривающее особенности морфофизиологической организации живых организмов, их использование для создания совершенных технических систем и устройств по аналогии с живыми системами. Принципы и примеры использования в хозяйственной деятельности людей морфофункциональных черт организации растений и животных

Учебно-тематический план.

№ П/п	Наименование разделов и тем	Всего часов	В том числе на:		Примерное количество часов на самостоятельные работы учащихся	
			Уроки	Тестовые Работы		Контрольные работы
1	Многообразие живого мира	2	2			1
2	Учение о клетке	8	8			4
3	Организм. Размножение и индивидуальное развитие организмов	2	2			1
4	Основы генетики и селекции	10	10			5
5	Эволюционное учение	6	6			3
6	История развития жизни на земле	4	4			2
7	Бионика	4	2		2	2
В нижней части таблицы часы суммируются						
Итого:		36	34		2	18

Требования к уровню подготовки выпускников

В результате изучения учебной дисциплины «Биология» должен:

знать/понимать:

- основные положения биологических теорий и закономерностей: клеточной теории, эволюционного учения, учения В.И.Вернадского о биосфере, законы Г.Менделя, закономерностей изменчивости и наследственности;
- строение и функционирование биологических объектов: клетки, генов и хромосом, структуры вида и экосистем;
- сущность биологических процессов: размножения, оплодотворения, действия искусственного и естественного отбора, формирование приспособленности, происхождение видов, круговорот веществ и превращение энергии в клетке, организме, в экосистемах и биосфере;
- вклад выдающихся (в том числе отечественных) ученых в развитие биологической науки;
- биологическую терминологию и символику;

уметь:

- объяснять роль биологии в формировании научного мировоззрения; вклад биологических теорий в формирование современной естественно-научной картины мира; единство живой и неживой природы, родство живых организмов; отрицательное влияние алкоголя, никотина, наркотических веществ на эмбриональное и постэмбриональное развитие человека; влияние экологических факторов на живые организмы, влияние мутагенов на растения, животных и человека; взаимосвязи и взаимодействие организмов и окружающей среды; причины и факторы эволюции, изменяемость видов; нарушения в развитии организмов, мутации и их значение в

- возникновении наследственных заболеваний; устойчивость, развитие и смены экосистем; необходимость сохранения многообразия видов;
- решать элементарные биологические задачи; составлять элементарные схемы скрещивания и схемы переноса веществ и передачи энергии в экосистемах (цепи питания); описывать особенности видов по морфологическому критерию;
 - выявлять приспособления организмов к среде обитания, источники и наличие мутагенов в окружающей среде (косвенно), антропогенные изменения в экосистемах своей местности;
 - сравнивать биологические объекты: химический состав тел живой и неживой природы, зародышей человека и других животных, природные экосистемы и агроэкосистемы своей местности; процессы (естественный и искусственный отбор, половое и бесполое размножение) и делать выводы и обобщения на основе сравнения и анализа;
 - анализировать и оценивать различные гипотезы о сущности, происхождении жизни и человека, глобальные экологические проблемы и их решения, последствия собственной деятельности в окружающей среде;
 - изучать изменения в экосистемах на биологических моделях;
 - находить информацию о биологических объектах в различных источниках (учебниках, справочниках, научно-популярных изданиях, компьютерных базах, ресурсах сети Интернет) и критически ее оценивать;
 - использовать приобретенные знания и умения в практической деятельности и повседневной жизни:
 - для соблюдения мер профилактики отравлений, вирусных и других заболеваний, стрессов, вредных привычек (курения, алкоголизма, наркомании); правил поведения в природной среде;
 - оказания первой помощи при травматических, простудных и других заболеваниях, отравлениях пищевыми продуктами;

Учебно-методическое обеспечение предмета и перечень используемой литературы.

Учебник: - «Биология. Общая биология 10– 11 классы (базовый уровень) /А.А.Каменский .- 5-е изд., 2009 год

Дополнительная литература:

- Батуев А.С., Гуленкова М.А., Еленевский А.Г. Биология. Большой справочник для школьников и поступающих в вузы. - М.: Дрофа, 2004;
- Болгова И.В. Сборник задач по Общей биологии для поступающих в вузы. - М.: «Оникс 21 век» «Мир и образование», 2005;
- Козлова Т.А., Кучменко В.С. Биология в таблицах 6-11 классы. Справочное пособие. - М.:Дрофа, 2002;
- Пименов А.В., Пименова И.Н. Биология. Дидактические материалы к разделу «Общая биология». - М.: «Издательство НЦ ЭНАС», 2004;
- Козлова Т.А. Общая биология. 10-11 классы: Методическое пособие к учебнику В.Б. Захарова, С.Г. Мамонтова, Н.И. Сонина «Общая биология» - М. : Дрофа, 2002
- Киреева Н.М. Биология. 10-11 классы. Тематическое планирование. Волгоград, 2002
- Сивоглазов В.И, Сухова Т.С., Козлова Т.А. Биология. Общие закономерности. – М. ГЕНЖЕР, 1999
- Кулев А.В. Общая биология.10-111 классы. Метод. Пособие. – СПб.: ПАРИТЕТ, 2002
- Петунин О.В. Уроки биологии. 11 класс. Развернутое планирование.- Ярославль, 2003
- Лернер Г.И. Биология. Тесты и задания для поступающих в ВУЗы.- М.: Аквариум. ГИППВ, 1998
- Биология: тесты и ответы. – ФОЛИО, 2005 г
- Фнусбаев Б.Х. Биология. Общая биология,-М, 2001
- Анастасова Л.П. Самостоятельные работы учащихся по общей биологии.- М.: Просвещение, 1990

-Беляев Д. К., Рувинский А. О., Воронцов Н. Н. и др. Общая биология, 10—11 класс. М.: Просвещение, 1993.
 -Большой справочник для школьников и поступающих в вузы. Биология. М.: Дрофа, 1999.
 -Грин П., Стаут В., Тейлор Д. Биология. М.: Мир, 1990. Т. 1—3.
 -Захаров В. Б., Мамонтов С. Г., Сивоглазов В. И. Биология: общие закономерности. М.: Школа-Пресс, 1996.
 -Иорданский Н. Н. Основы теории эволюции. М.: Просвещение, 1970.
 -Кемп П., Арме К. Введение в биологию. М.: Мир, 1988.
 Для обеспечения плодотворного учебного процесса предполагается использование информации и материалов следующих Интернет – ресурсов:

www.bio.1september.ru
www.bio.nature.ru
www.edios.ru
www.km.ru/educftion
<http://chemistry48.ru>

Календарно-тематическое планирование. (1 курс)

№п/п	Тема	Кол-во часов	Дата
	Многообразие живых организмов (2 часа)		
1	Многообразие живых организмов	2	
	Учение о клетке (8 часов)		
2	Химическая организация клетки , строение и функции органоидов клетки	2	
3	Лабораторная работа №1.Сравнение строения клеток растений и животных	2	
4	Обмен веществ и превращение энергии в клетке.	2	
5	Жизненный цикл клетки		
	Организм. Индивидуальное размножение организмов (2 часа)		
6	Размножение и индивидуальное развитие организма	2	
	Основы генетики и селекции (10 часов)		
7	Генетика- наука о наследственности и изменчивости организмов	2	
8	Практическое занятие №.1. Решение генетических задач	2	
9	Дигибридное скрещивание.	2	
10	Практическое занятие №.2 Решение генетических задач	2	
11	Селекция растений, животных, микроорганизмов.	2	

Эволюционное учение (6 часов)			
12	История развития эволюционных идей	2	
13	Борьба за существование и ее формы	2	
14	Макроэволюция и ее доказательства, основные направления эволюции	2	
	История развития жизни на Земле (4 часа)		
15	Гипотезы происхождения жизни	2	
16	Практическое занятие №4. Анализ и оценка различных гипотез происхождения жизни и человека	2	
	Бионика (4 часа)		
17	Бионика	2	
18	Итоговый зачет	2	

ОЦЕНОЧНЫЕ СРЕДСТВА

Вопросы

1. Предмет и задачи общей биологии.
2. Уровни организации живой природы.
3. Методы познания живой природы.
4. Роль биологии в практической деятельности людей.
5. Клетка - основная структурная и функциональная единица живых организмов.
6. Химическая организация клетки.
7. Органические вещества клетки.
8. Неорганические вещества клетки.
9. Белки и их роль в клетке.
10. Углеводы и их роль в клетке.
11. Липиды и их роль в клетке.
12. Функции нуклеиновых кислот.
13. Прокариотическая клетка.
14. Эукариотическая клетка.
15. Вирусы как неклеточные формы жизни.
16. Ген. Генетический код.
17. Биосинтез белка.
18. Жизненный цикл клетки. Митоз.
19. Половое и бесполое размножение.
20. Мейоз. Образование половых клеток.
21. Индивидуальное развитие организма.
22. Эмбриональный этап онтогенеза.
23. Индивидуальное развитие человека.
24. Репродуктивное здоровье.
25. Генетика - наука о наследственности и изменчивости организмов.
26. Моногибридное скрещивание.
27. Дигибридное скрещивание.
28. Значение генетики для селекции и сельского хозяйства.
29. Наследственные болезни человека, их причины и профилактика.
30. Основные методы селекции.
31. Биотехнология, ее достижения и перспективы развития.
32. История развития эволюционных идей.

33. Эволюционное учение Ч. Дарвина.
34. Естественный отбор.
35. Вид и его критерии.
36. Популяция - структурная единица вида.
37. Движущие силы эволюции.
38. Современные представления о видообразовании.
39. Биологический прогресс и регресс.
40. Гипотезы происхождения вида.
41. Эволюция человека.
42. Экологические факторы, их значение в жизни организмов.
43. Пищевые связи, круговорот веществ и превращение энергии в экосистемах.
44. Межвидовые взаимоотношения в экосистемах: конкуренция, симбиоз
45. Межвидовые взаимоотношения в экосистемах: хищничество, паразитизм.
46. Учение В.И. Вернадского о биосфере.
47. Последствия деятельности человека в окружающей среде.
48. Ноосфера. рациональное природопользование.
49. Принципы и примеры использования в хозяйственной деятельности морфофизиологических черт организмов растений и животных.

ОУД.12 ГЕОГРАФИЯ

Пояснительная записка

Рабочая программа по географии составлена на основе Федерального компонента государственного стандарта среднего (полного) общего образования по географии, примерной программы для основного общего образования по географии (базовый уровень). Сборник нормативных документов География М., «Дрофа», 2010 г.

Рабочая программа по географии призвана сохранить традиции учебного предмета и раскрыть неиспользованные резервы в структуре содержания и организации обучения. Всем этим требованиям соответствует примерная программа по географии, поэтому она была взята за основу при составлении данной рабочей программы.

Рабочая программа выполняет две функции:

Информационно-методическая функция позволяет всем участникам образовательного процесса получить представление о целях, содержании, общей стратегии обучения, воспитания и развития учащихся средствами данного учебного предмета.

Организационно-планирующая функция предусматривает выделение этапов обучения, структурирование учебного материала, определение его количественных и качественных характеристик на каждом из этапов, в том числе для содержательного наполнения промежуточной аттестации учащихся.

Общая характеристика учебного предмета

Курс «Экономическая и социальная география мира» занимает особое место, он завершает цикл школьного географического образования и призван сформировать у представление об окружающем мире, понимание основных тенденций и процессов, происходящих в постоянно меняющемся мире, показать взаимосвязь природы, населения и хозяйства земного шара и географического разделения труда, раскрыть географические аспекты глобальных и региональных явлений и процессов, разных территорий.

Курс географии на базовом уровне ориентируется, прежде всего, на формирование общей культуры и мировоззрения школьников, а также решение воспитательных и развивающих задач общего образования, задач социализации личности.

По содержанию предлагаемый базовый курс географии сочетает в себе элементы общей географии и комплексного географического страноведения.

Содержание курса призвано сформировать у учащихся целостное представление о современном мире, о месте России в этом мире, а также развить у школьников познавательный интерес к другим народам и странам. Изучение географии на 1 курсе на базовом уровне направлено на достижение следующих **целей**:

- сформировать у учащихся целостное представление о состоянии современного общества, о сложности взаимосвязей природы и хозяйствующего на Земле человечества;

- развить пространственно-географическое мышление;

- воспитать уважение к культурам других народов и стран;

и задач:

- сформировать представление о географических особенностях природы, населения и хозяйства разных территорий;

- научить применять географические знания для оценки и объяснения разнообразных процессов и явлений, происходящих в мире;

- воспитать экологическую культуру, бережное и рациональное отношение к окружающей среде.

В примерную программу внесены изменения в количество и название практических работ в соответствии с имеющимся материально-техническим обеспечением.

Учебный план отводит на 1 курсе 72 часа для обязательного изучения учебного предмета «география», в том числе 6 практических занятий. Курс изучается в течение одного полугодия по 2 часа в неделю.

Данная программа является новой версией классического курса, уже давно применяемого в средней школе. Однако при своей традиционности настоящий курс имеет несколько особенностей. Во-первых, он учитывает все указания, прописанные в новом образовательном стандарте, и является, таким образом, в наибольшей степени соответствующим современным образовательным нормам. Кроме того, учебник, написанный на основании этой программы, опирается на самые свежие статистические данные.

Общеучебные умения, навыки и способы деятельности

Примерная программа предусматривает формирование у учащихся общеучебных умений и навыков, овладение ими универсальными способами деятельности. На базовом уровне назовем следующие:

- умения работать с картами различной тематики и разнообразными статистическими материалами;

- определение сущностных характеристик изучаемого объекта; самостоятельный выбор критериев для сравнения сопоставления, оценки и классификации объектов;

- поиск нужной информации по заданной теме в источниках различного типа, в том числе в геоинформационных системах;

- обоснование суждений, доказательств; объяснение положений, ситуаций, явлений и процессов;

- владение основными видами публичных выступлений; презентации результатов познавательной и практической деятельности.

Результаты обучения

Особое место в требованиях к уровню подготовки выпускников на базовом уровне занимает рубрика «Уметь», в которую включены требования, связанные с применением приобретенных знаний: сравнивать, оценивать, объяснять.

Формирование умений предусматривает также применение разнообразных источников географической информации, а также географические характеристики регионов и стран мира; таблиц, картосхем, простейших карт, моделей, отражающих географические закономерности различных явлений и процессов, их территориальные взаимодействия.

В рубрике «Использовать приобретенные знания и умения в практической деятельности и повседневной жизни» представлены практико-ориентированные умения, необходимые, например, для понимания географической специфики крупных регионов и стран мира в

условиях стремительного развития международного туризма и отдыха, деловых и образовательных программ, различных видов человеческого общения.

Формы организации образовательного процесса:

- Урок
- Практическая работа
- экскурсия

Механизмы формирования ключевых компетенций обучающихся:

- развивающее обучение
- использование ИКТ
- игровое обучение
- использование опорных конспектов
- модульное обучение

Виды и формы контроля:

- Устный фронтальный
- Индивидуальный
- тестирование
- зачет
- практические работы

При организации обучения используется учебник: В.П.Максаковский Экономическая и социальная география мира :М.: Просвещение, 2012г.

Содержание

Введение. Современная политическая карта мира.

Положение географии в системе наук. Традиционные и новые методы географических исследований. Географическая карта – особый источник информации о действительности. Географическая номенклатура.

Статистический метод – один из основных в географии. Этапы статистического изучения географических явлений и процессов. Виды статистических материалов. Другие способы и формы получения географической информации: экспедиции, стационарные наблюдения, камеральная обработка, опыты, моделирование. Геоинформационные системы как средство получения, обработки и представления пространственно-координированных географических данных. Многообразие стран на политической карте мира. Различия стран современного мира по размерам территории, численности населения, особенностям населения, особенностям географического положения. Типы стран. Экономически развитые и развивающиеся страны (главные; высокоразвитые страны Западной Европы; страны переселенческого типа; ключевые страны; страны внешнеориентированного развития; новые индустриальные страны и др. группы).

Практическая работа:

Описание разнообразия стран одного из регионов мира.

В результате изучения темы на базовом уровне обучающиеся должны знать/понимать

- традиционные и новые методы географических исследований
- типы стран по уровню развития
- важнейшие группировки стран

уметь

- описывать разнообразие стран современного мира
- называть и показывать важнейшие группировки стран

использовать приобретенные знания и умения в практической деятельности и повседневной жизни для:

- выявления и объяснения географических аспектов различных текущих событий и ситуаций в странах.

Взаимоотношения природы и общества. Мировые природные ресурсы и экологические проблемы

Взаимодействие человечества и природы в прошлом и настоящем. Международный характер проблемы «дестабилизация окружающей среды». Природные ресурсы Земли, их виды. Ресурсообеспеченность. Природно-ресурсный потенциал разных территорий. Территориальные сочетания природных ресурсов. География природных ресурсов Земли. Основные типы природопользования. Источники загрязнения окружающей среды. Геоэкологические проблемы регионов различных типов природопользования. Пути сохранения качества окружающей среды.

Практические работы

Характеристика одного из промышленных, сельскохозяйственных, рыбных и рекреационных районов, районов

В результате изучения темы на базовом уровне обучающиеся должны знать/понимать

- особенности размещения основных видов природных ресурсов, их главные месторождения и территориальные сочетания
оценивать и объяснять
- ресурсообеспеченность отдельных стран и регионов мира,
- **использовать приобретенные знания и умения в практической деятельности и повседневной жизни** для:
- выявления и объяснения различной ресурсообеспеченности стран.

География населения мира

Динамика численности населения мира в разные исторические периоды. Современная численность населения мира, отдельных стран и регионов. Рождаемость, смертность и естественный прирост – главные демографические показатели. Естественный прирост населения в разных странах и регионах. Типы воспроизводства населения. Демографический кризис и демографический взрыв. Их причины и последствия. Теория «демографического перехода». Демографическая политика. Ее цели в странах с разным типом воспроизводства населения.

Этнический (национальный) состав населения. Крупнейшие народы мира и языковые семьи. Религиозный состав населения мира. Мировые и этнические религии. Этно-религиозные конфликты.

Возрастной и половой состав населения. Половозрастные пирамиды.

Трудовые ресурсы и экономически активное население. Проблема безработицы и ее географические особенности.

Общий рисунок расселения человечества на планете. Плотность населения. Неравномерность размещения населения. Сгустки населения. Роль природных, экономических и демографических факторов. География мировых миграционных процессов, их причины и следствия. «Перекачка умов».

Урбанизация как всемирный процесс, ее особенности в развитых и развивающихся странах. Ложная урбанизация. Крупнейшие города мира. Агломерации и мегалополисы. Сельское население и формы его расселения.

Практическая работа

Оценка населения и трудовых ресурсов стран и регионов мира.

В результате изучения темы на базовом уровне обучающиеся должны знать/понимать

- численность и динамику населения мира, отдельных регионов и стран, их этногеографическую специфику; различия в уровне и качестве жизни населения, основные направления миграций; проблемы современной урбанизации

уметь

- **составлять** комплексную географическую характеристику регионов и стран мира;
- **оценивать и объяснять** демографическую ситуацию отдельных стран и регионов мира
- **использовать приобретенные знания и умения в практической деятельности и повседневной жизни** для:
- выявления и нахождения информации о населении.

Мировое хозяйство и научно-техническая революция

Формы разделения труда. Международное географическое разделение труда. Мировое хозяйство как совокупность национальных хозяйств стран мира. Международная хозяйственная специализация государств: роль географических факторов. Международная экономическая интеграция. Транснациональные корпорации. Крупнейшие международные отраслевые и региональные союзы.

Современный этап НТР и его характерные черты. Влияние НТР на территориальную и отраслевую структуру мирового хозяйства. Старые, новые и новейшие отрасли промышленности. Научоемкие отрасли. Авангардная тройка отраслей. Старопромышленные районы. Промышленные районы нового освоения и высоких технологий.

Общая характеристика современного мирового хозяйства

Промышленность мира. Топливо-энергетическая промышленность. Нефтегазовая и угольная промышленность. Грузопотоки топлива. Страны экспортеры и страны импортеры. Электроэнергетика. Роль электростанций разных видов в мировом производстве электроэнергии. Специфика электроэнергетики разных стран.

Обрабатывающая промышленность: машиностроение, металлургия, химическая, лесная и легкая промышленность. Связь уровня развития обрабатывающей промышленности с уровнем социально-экономического развития государств. Мировые лидеры в различных отраслях промышленного производства.

Сельское хозяйство, его отраслевой состав. Земледелие и животноводство. Аграрные отношения в странах разного типа. Продовольственное и товарное сельское хозяйство. «Зеленая революция» и ее сущность. Мировые лидеры в производстве сельскохозяйственной продукции. Транспорт мира и его состав. Значение и особенности разных видов транспорта в мировых перевозках грузов и пассажиров. Грузооборот и пассажирооборот. Густота транспортной сети. Международные экономические отношения, их формы. Свободные экономические зоны. Международная торговля: товарная структура и географическое распределение. Другие формы МЭО: кредитно-финансовые, производственные, предоставление услуг.

Практические работы

Построение картосхемы размещения основных районов энергетической, машиностроительной, химической отраслей

В результате изучения темы на базовом уровне обучающиеся должны

знать/понимать

- основные черты НТР
- географические аспекты отраслевой и территориальной структуры мирового хозяйства, размещения его основных отраслей;

уметь

- составлять комплексную географическую характеристику отраслей промышленности;
- объяснять географические аспекты различных текущих процессов и явлений;

Региональный обзор мира

Зарубежная Европа

Общая характеристика региона. Географическое положение. Деление на субрегионы: Западная, Восточная, Северная, Центральная и Южная Европа. Природно-ресурсный потенциал субрегионов Европы. Объекты Всемирного наследия.

Демографическая ситуация в зарубежной Европе. Национальный и религиозный состав населения. Обострение межнациональных противоречий в ряде стран. Особенности расселения, географии городов. Уровни и темпы урбанизации. Крупнейшие городские агломерации зарубежной Европы.

Хозяйственные различия между странами. Центральная ось развития. Главные отрасли промышленности и их география. Крупнейшие районы и центры добывающих и обрабатывающих отраслей. Основные типы сельского хозяйства: северо-, средне- и южноевропейский. Их географические и отраслевые особенности. Международные экономические связи.

Охрана окружающей среды и экологические проблемы, экологическая политика.

Особенности европейских субрегионов.

Страны Европы. **Федеративная Республика Германия** – экономический лидер зарубежной Европы. Краткая историческая справка. Территория, границы, положение. Государственный строй. Природные условия и ресурсы. Особенности населения. Особенности расселения, крупнейшие города. Место Германии в мировой экономике. Структура и география промышленности и сельского хозяйства. Особая роль машиностроения и химической промышленности. Высокий уровень развития транспорта. Густота дорожной сети. Объекты Всемирного наследия.

Практическая работа:

Составление экономико – географической характеристики страны.

Зарубежная Азия

Общая характеристика региона. Территория, границы, положение, состав региона. Большие различия между странами. Природные условия, их контрастность, неравномерность распределения ресурсов. Особое значение нефти. Земельные и агроклиматические ресурсы.

Население: численность и особенности воспроизводства. Сложный этнический состав. Межнациональные конфликты и территориальные споры. Азия – родина трех мировых религий. Размещения населения и процессы урбанизации.

Уровень хозяйственного развития и международная специализация стран. Новые индустриальные страны. Нефтедобывающие страны. Интеграционные группировки стран зарубежной Азии.

Основные районы и направления сельского хозяйства. Особое значение ирригации.

Транспорт и международные экономические связи. Непроизводственная сфера.

Охрана окружающей среды и экологические проблемы, экологическая политика. Угроза обезлесения и опустынивания. Объекты Всемирного наследия.

Субрегионы зарубежной Азии: Юго-Западная Азия, Южная Азия, Юго-Восточная Азия, Центральная и Восточная Азия. Специфика субрегионов.

Страны Азии. **Япония**. Краткая историческая справка. Территория, границы, положение, государственный строй. Население: особенности естественного движения, национального и религиозного состава. Особенности размещения населения и урбанизации. Главные городские агломерации и мегалополис Токайдо. Объекты Всемирного наследия.

Место Японии в мировой экономике. Причины быстрого экономического роста. Характерные черты японской промышленности и особенности ее географии. Зависимость от внешних источников сырья. Структура и география сельского хозяйства. Огромная роль рыболовства. Развитие и размещение транспорта. Особая роль морского транспорта. Международные экономические связи.

Внутренние различия: страна с двумя «лицами». Тихоокеанский промышленный пояс и Внутренняя Япония. Особая роль острова Хоккайдо.

Китайская Народная Республика. Краткая историческая справка. Территория, границы, положение. Государственный строй. Природные условия и ресурсы. Специфика населения. Особенности воспроизводства и демографическая политика. Особенности национального

состава. Особенности расселения, крупнейшие города. Особая роль зарубежных китайцев – хуацяо. Объекты Всемирного наследия.

Хозяйство Китая: достижения и проблемы. Китай как растущий центр мирового хозяйства. Характеристика отраслевой структуры и география отраслей добывающей и обрабатывающей промышленности.

Природные предпосылки для развития сельского хозяйства. Особое значение культуры риса. Главные сельскохозяйственные районы.

Международные экономические связи; свободные экономические зоны Китая.

Охрана окружающей среды и экологические проблемы. Объекты Всемирного наследия.

Республика Индия. Краткая историческая справка. Территория, границы, положение, государственный строй. Природные условия и ресурсы. Особенности воспроизводства населения. Демографический взрыв и его последствия. Трудности демографической политики. Сложный этнический и религиозный состав. Межэтнические и религиозные противоречия. Основные черты размещения населения: городское население. Крупнейшие города. Сельское население.

Достижения и проблемы экономики Индии. Основные черты отраслевой структуры и географии промышленности. Главные отрасли и промышленные районы. Природные предпосылки для развития сельского хозяйства. Отраслевой состав сельского хозяйства и главные сельскохозяйственные районы. Непроизводственная сфера.

Международные экономические связи.

Внутренние различия. Экономические районы Индии и их специфика.

Охрана окружающей среды и экологические проблемы. Объекты Всемирного наследия.

Австралия. Краткая историческая справка. Территория, границы, положение. Политическая карта. Государственный строй.

Богатство природных ресурсов и нехватка воды. Хозяйственная оценка природных условий и ресурсов.

Особенности воспроизводства, состава и размещения населения. Мигранты.

Место в мировом хозяйстве, главные отрасли специализации. Международные экономические связи.

Африка

Общая характеристика региона. Территория, границы и географическое положение. Политическая карта, пограничные споры и конфликты. Особенности государственного строя.

Природные условия и ресурсы как важнейшая предпосылка экономического развития стран Африки. Хозяйственная оценка полезных ископаемых, земельных, агроклиматических и лесных ресурсов.

Население: демографический взрыв и связанные с ним проблемы. Особенности этнического и религиозного состава населения. Особенности размещения населения.

Место и роль Африки в мировом хозяйстве. Главные отрасли специализации. Преобладающее значение горно-добывающей промышленности, основные отрасли и районы размещения.

Особенности сельского хозяйства. Монокультура земледелия – причина деградации земель. Транспортные проблемы Африки. Непроизводственная сфера.

Охрана окружающей среды и экологические проблемы. Заповедники и национальные парки.

Объекты Всемирного наследия.

Международные экономические связи.

Северная Америка

Понятие об Англо-Америке и Латинской Америке.

Соединенные Штаты Америки. Краткая историческая справка. Территория, границы, положение. Государственный строй.

Численность и воспроизводство населения. Специфика этнического и религиозного состава. Роль иммиграции в формировании населения. Основные черты размещения населения.

Урбанизация в США и ее особенности. Главные города, агломерации и мегалополисы. Сельское население.

Хозяйство США. Природные предпосылки для развития промышленности. Основные отрасли промышленности и их география. Промышленные пояса и главные промышленные районы. Условия для развития сельского хозяйства. География основных отраслей, сельскохозяйственные районы (пояса) и их специализация. Особенности транспортной системы. Сеть сухопутных магистралей. Морские порты. Международные экономические связи. Загрязнение окружающей среды в США и меры по ее охране. Национальные парки и объекты Всемирного наследия.

Внутренние различия. Экономические районы: Северо-Восток, Средний Запад, Юг, Запад. Особая роль Калифорнии.

Канада. Краткая историческая справка. Основные черты ее экономико-географического положения, государственного строя, природы, населения и хозяйства. Богатство природно-ресурсного потенциала. Большая роль добывающих отраслей и сельского хозяйства – признаки страны переселенческого капитализма. Место Канады в мировом хозяйстве. Взаимозависимость экономики Канады и США.

Латинская Америка

Состав и общая характеристика региона. Географическое положение. Природные условия и ресурсы.

Особенности землевладения: латифундии и минифундии. Главные сельскохозяйственные районы и их специализация. Основные черты развития и размещения транспорта. Международные экономические связи. Охрана окружающей среды и экологические проблемы. Объекты Всемирного наследия.

Деление Латинской Америки на субрегионы. Страны бассейна Амазонки и Ла-Платской низменности, Андские (Андийские) страны, Центральная Америка. Вест-Индия и Мексика.

Бразилия. Краткая историческая справка. Основные черты ее экономико-географического положения, государственного строя, природы, населения и хозяйства. Место Бразилии в экономике Латинской Америки и мировом хозяйстве. Характерные черты территориальной и отраслевой структуры хозяйства. «Промышленный треугольник». Города Рио-де-Жанейро и Сан-Паулу. Значительная роль машиностроения в экономике страны. Страна кофе. Недостаточное развитие транспортной системы. Объекты Всемирного наследия.

Практические работы:

Сравнительная характеристика развивающихся стран Азии, Африки и Латинской Америки.

В результате изучения темы на базовом уровне обучающиеся должны знать/понимать

- отрасли специализации стран и регионов мира
- особенности населения

уметь

- определять географическое положение страны и региона
- ресурсный потенциал

использовать приобретенные знания и умения в практической деятельности и повседневной жизни для:

- понимания географической специфики крупных регионов и стран мира в условиях глобализации, стремительного развития международного туризма и отдыха, деловых и образовательных программ, различных видов человеческого общения.

Глобальные проблемы современности и их взаимосвязь

Понятие о глобальных проблемах, их типах и взаимосвязях. Географические аспекты глобальных проблем человечества в прошлом и настоящем. Сырьевая, демографическая, продовольственная, экологическая проблемы как особо приоритетные, пути их решения. *Проблема преодоления отсталости развивающихся стран. Географические аспекты качества жизни населения.* Роль географии в решении глобальных проблем человечества.

Геоэкология – фокус глобальных проблем человечества. Общие и специфические экологические проблемы разных регионов Земли.

Глобальные прогнозы, гипотезы, проекты.

В результате изучения темы на базовом уровне обучающиеся должны знать/понимать

- географические аспекты глобальных проблем человечества;

Учебно – тематический план

№ п/п	Название темы	Количество часов	Из них практических
1 курс			
1	Введение. Современная политическая карта мира.	8	2
2	Взаимоотношения природы и общества. Мировые природные ресурсы и экологические проблемы	8	2
3	География населения мира	8	2
4	Мировое хозяйство и научно-техническая революция	8	
5	Общая характеристика современного мирового хозяйства	14	2
6	Региональный обзор мира	14	2
7	Глобальные проблемы современности и их взаимосвязь	6	
	Итого	72	12

ТРЕБОВАНИЯ К УРОВНЮ ПОДГОТОВКИ

В результате изучения географии на базовом уровне обучающиеся должны знать/понимать

- основные географические понятия и термины; традиционные и новые методы географических исследований;
 - особенности размещения основных видов природных ресурсов, их главные месторождения и территориальные сочетания; численность и динамику населения мира, отдельных регионов и стран, их этногеографическую специфику; различия в уровне и качестве жизни населения, основные направления миграций; проблемы современной урбанизации;
 - географические аспекты отраслевой и территориальной структуры мирового хозяйства, размещения его основных отраслей; географическую специфику отдельных стран и регионов, их различия по уровню социально-экономического развития, специализации в системе международного географического разделения труда; географические аспекты глобальных проблем человечества;
 - особенности современного геополитического и геоэкономического положения России, ее роль в международном географическом разделении труда;
- уметь**
- **определять и сравнивать** по разным источникам информации географические тенденции развития природных, социально-экономических и геоэкологических объектов, процессов и явлений;
 - **оценивать и объяснять** ресурсообеспеченность отдельных стран и регионов мира, их демографическую ситуацию, уровни урбанизации и территориальной концентрации населения и производства, степень природных, антропогенных и техногенных изменений отдельных территорий;

- **применять** разнообразные источники географической информации для проведения наблюдений за природными, социально-экономическими и геоэкологическими объектами, процессами и явлениями, их изменениями под влиянием разнообразных факторов;
- **составлять** комплексную географическую характеристику регионов и стран мира; таблицы, картосхемы, диаграммы, простейшие карты, модели, отражающие географические закономерности различных явлений и процессов, их территориальные взаимодействия;
- **сопоставлять** географические карты различной тематики;
использовать приобретенные знания и умения в практической деятельности и повседневной жизни для:
- выявления и объяснения географических аспектов различных текущих событий и ситуаций;
- нахождения и применения географической информации, включая карты, статистические материалы, геоинформационные системы и ресурсы Интернета; правильной оценки важнейших социально-экономических событий международной жизни, геополитической и геоэкономической ситуации в России, других странах и регионах мира, тенденций их возможного развития;
- понимания географической специфики крупных регионов и стран мира в условиях глобализации, стремительного развития международного туризма и отдыха, деловых и образовательных программ, различных видов человеческого общения.

Литература и средства обучения:

Используемый УМК:

Нормативно-правовые акты.

1. Конституция РФ (от 12.12.93)
2. Земельный кодекс РФ (от 25.10.01)

Учебные издания:

1. Максаковский В.П. «Экономическая и социальная география мира». 10 кл. – М., 2007
2. Петрова Н.Н. География мира. Экспериментальное учебное пособие. ИРПО. – М., 2008.
3. Петрова Н.Н. География. Современный мир. Учебник для студентов учреждений среднего профессионального образования. – М., 2008
4. Атлас. Экономическая и социальная география мира 10 класс.
5. Никитина Н.А., Е.А.Жижина Методическое пособие. – М.: Вако, 2006.
6. Мультимедийная обучающая программа: География 10- 11 класс.

Дополнительные источники:

1. Плисецкий Е.Л. Коммерческая география. Россия и мировой рынок; ч. 1 и ч. 2. – М., 2005.
2. Лазаревич К.С., Лазаревич Ю.Н. Справочник школьника. География. 6–10 кл. – М., 1997.
3. Большая школьная энциклопедия. Том 1. – М., 2007.
4. <http://geo-pk19.3dn.ru/publ/> сайт «География» для студентов и преподавателей.
5. rgo.ru - "RGO.ru" географический портал Планета Земля
6. geo.1september.ru - сайт "Я иду на урок географии"
7. geo.historic.ru - географический on-line справочник "Страны мира".
8. geografia.ru - География.ру - клуб путешественников.
9. <http://www.it-n.ru/> Сообщество учителей географии

Контрольно-оценочные средства для текущего контроля знаний, умений обучающихся

Критерии оценки учебной деятельности по географии

Результатом проверки уровня усвоения учебного материала является отметка. При оценке знаний учащихся предполагается обращать внимание на правильность, осознанность, логичность и доказательность в изложении материала, точность использования географической терминологии, самостоятельность ответа. Оценка знаний предполагает учёт индивидуальных особенностей учащихся, дифференцированный подход к организации работы.

Исходя из поставленных целей, учитывается:

- Правильность и осознанность изложения содержания, полноту раскрытия понятий, точность употребления научных терминов.
- Степень формирования интеллектуальных и общеучебных умений.
- Самостоятельность ответа.
- Речевую грамотность и логическую последовательность ответа.

Устный ответ

Оценка «5» ставится, если обучающийся:

1. Показывает глубокое и полное знание и понимание всего объёма программного материала; полное понимание сущности рассматриваемых понятий, явлений и закономерностей, теорий, взаимосвязей.

2. Умеет составить полный и правильный ответ на основе изученного материала; выделять главные положения, самостоятельно подтверждать ответ конкретными примерами, фактами; самостоятельно и аргументировано делать анализ, обобщения, выводы. Устанавливать межпредметные (на основе ранее приобретенных знаний) и внутрипредметные связи, творчески применять полученные знания в незнакомой ситуации. Последовательно, чётко, связно, обоснованно и безошибочно излагать учебный материал; давать ответ в логической последовательности с использованием принятой терминологии; делать собственные выводы; формулировать точное определение и истолкование основных понятий, законов, теорий; при ответе не повторять дословно текст учебника; излагать материал литературным языком; правильно и обстоятельно отвечать на дополнительные вопросы учителя. Самостоятельно и рационально использовать наглядные пособия, справочные материалы, учебник, дополнительную литературу, первоисточники; применять систему условных обозначений при ведении записей, сопровождающих ответ; использование для доказательства выводов из наблюдений и опытов.

3. Самостоятельно, уверенно и безошибочно применяет полученные знания в решении проблем на творческом уровне; допускает не более одного недочёта, который легко исправляет по требованию учителя; имеет необходимые навыки работы с приборами, чертежами, схемами и графиками, сопутствующими ответу; записи, сопровождающие ответ, соответствуют требованиям.

4. Хорошее знание карты и использование ее, верное решение географических задач.

Оценка «4» ставится, если обучающийся:

1. Показывает знания всего изученного программного материала. Дает полный и правильный ответ на основе изученных теорий; незначительные ошибки и недочёты при воспроизведении изученного материала, определения понятий дал неполные, небольшие неточности при использовании научных терминов или в выводах и обобщениях из наблюдений и опытов; материал излагает в определенной логической последовательности, при этом допускает одну негрубую ошибку или не более двух недочетов и может их исправить самостоятельно при требовании или при небольшой помощи преподавателя; в основном усвоил учебный материал; подтверждает ответ конкретными примерами; правильно отвечает на дополнительные вопросы учителя.

2. Умеет самостоятельно выделять главные положения в изученном материале; на основании фактов и примеров обобщать, делать выводы, устанавливать внутрипредметные

связи. Применять полученные знания на практике в видоизменённой ситуации, соблюдать основные правила культуры устной речи и сопровождающей письменной, использовать научные термины.

3. В основном правильно даны определения понятий и использованы научные термины.

4. Ответ самостоятельный.

5. Наличие неточностей в изложении географического материала.

6. Определения понятий неполные, допущены незначительные нарушения последовательности изложения, небольшие неточности при использовании научных терминов или в выводах и обобщениях.

7. Связное и последовательное изложение; при помощи наводящих вопросов педагога восполняются сделанные пропуски.

8. Наличие конкретных представлений и элементарных реальных понятий изучаемых географических явлений.

9. Понимание основных географических взаимосвязей.

10. Знание карты и умение ей пользоваться.

11. При решении географических задач сделаны второстепенные ошибки.

Оценка «3» ставится, если обучающийся:

1. Усвоил основное содержание учебного материала, имеет пробелы в усвоении материала, не препятствующие дальнейшему усвоению программного материала.

2. Материал излагает не систематизировано, фрагментарно, не всегда последовательно.

3. Показывает недостаточную сформированность отдельных знаний и умений; выводы и обобщения аргументирует слабо, допускает в них ошибки.

4. Допустил ошибки и неточности в использовании научной терминологии, определения понятий дал недостаточно четкие.

5. Не использовал в качестве доказательства выводы и обобщения из наблюдений, фактов, опытов или допустил ошибки при их изложении.

6. Испытывает затруднения в применении знаний, необходимых для решения задач различных типов, при объяснении конкретных явлений на основе теорий и законов, или в подтверждении конкретных примеров практического применения теорий.

7. Отвечает неполно на вопросы (упуская и основное), или воспроизводит содержание текста учебника, но недостаточно понимает отдельные положения, имеющие важное значение в этом тексте.

8. Обнаруживает недостаточное понимание отдельных положений при воспроизведении текста учебника (записей, первоисточников) или отвечает неполно на вопросы преподавателя, допуская одну-две грубые ошибки.

9. Слабое знание географической номенклатуры, отсутствие практических навыков работы в области географии (неумение пользоваться компасом, масштабом и т.д.).

10. Скучны географические представления, преобладают формалистические знания.

11. Знание карты недостаточное, показ на ней сбивчивый.

12. Только при помощи наводящих вопросов ученик улавливает географические связи.

Оценка «2» ставится, если обучающийся:

1. Не усвоил и не раскрыл основное содержание материала.

2. Не делает выводов и обобщений.

3. Не знает и не понимает значительную или основную часть программного материала в пределах поставленных вопросов.

4. Имеет слабо сформированные и неполные знания и не умеет применять их к решению конкретных вопросов и задач по образцу.

5. При ответе (на один вопрос) допускает более двух грубых ошибок, которые не может исправить даже при помощи педагога.

6. Имеются грубые ошибки в использовании карты.

7. Не может ответить ни на один из поставленных вопросов.

8. Полностью не усвоил материал.

Примечание. По окончании устного ответа обучающегося педагогом даётся краткий анализ ответа, объявляется мотивированная оценка. Возможно привлечение других обучающихся для анализа ответа, самоанализ, предложение оценки.

Критерии оценки контурных карт

Отметка «5» выставляется в том случае, если контурная карта заполнена аккуратно, правильно и грамотно. Все географические объекты нанесены верно. Карта сдана на проверку своевременно.

Отметка «4» выставляется в том случае, если карта в целом заполнена правильно и аккуратно, но есть небольшие поправки и неправильно указано местоположение 1 – 3 объектов.

Отметка «3» выставляется, если оформление контурной карты имеет ряд недостатков и неправильно указана 1/3 часть географических объектов, если оформление контурной карты имеет ряд существенных недостатков и правильно указана меньшая часть основных географических объектов.

Отметка «2» выставляется, если не выполнены основные требования к оформлению карт, неправильно указаны основные географические объекты.

Контрольно-оценочные средства для текущего контроля.

Раздел I. Экономическая и социальная география: региональная характеристика мира.

Тема 1.1. Введение.

Вопросы для устного опроса по теме «Введение».

1. Что представляет собой типология стран? Для каких целей ее проводят?
2. На основе каких количественных показателей можно охарактеризовать уровень социально-экономического развития страны?
3. Назовите социально-экономические группы стран мира. В чем их основополагающие различия?
4. Охарактеризуйте типы развитых стран мира. Приведите их примеры.
5. Какие типы развивающихся стран вам известны? Назовите страны, относящиеся к каждому из них.
6. Составьте схему, отображающую классификацию стран мира по другим признакам.

«Общая характеристика Зарубежной Европы».

Вопросы для устного опроса по теме:

«Общая характеристика Зарубежной Европы».

1. Какие из перечисленных стран Зарубежной Европы являются конституционными монархиями: Норвегия, Великобритания, Швеция, Финляндия, Испания, Греция, ФРГ? (Норвегия, Великобритания, Швеция, Испания)
2. Какие из перечисленных ниже стран используют дунайский водный путь для выхода к морю: Югославия, Хорватия, Словения, Албания, Румыния, Польша, Венгрия, ФРГ? (Югославия, Хорватия, Румыния, Венгрия, ФРГ)
3. Какие из перечисленных ниже портов Зарубежной Европы относятся к категории мировых портов: Осло, Глазго, Лондон, Гамбург, Роттердам, Марсель, Барселона, Афины, Гданьск, Констанца? (Лондон, Гамбург, Роттердам, Марсель)
4. Какие из перечисленных ниже районов относятся к числу высокоразвитых: Мидленд, Южный Уэльс, Лондонский, Парижский, Лотарингия, Южно-Германский? (Лондонский, Парижский, Южно-Германский)

Найдите в тексте учебника ответы на вопросы:

1. Каковы характерные черты западноевропейского города? (в центре обычно находится главная – рыночная площадь с ратушей и собором, от которой радиально расходятся узкие улицы старого города с жилыми домами, магазинами, зданиями бывших цеховых гильдий. В старом городе обычно сохраняются архитектурно-исторические достопримечательности. В остальных частях преобладает современная застройка).

2. В чем заключаются специфические черты топливно-энергетического хозяйства стран Восточной Европы? (В Восточной Европе ориентация на уголь все еще сохраняется, причем не столько на каменный, сколько на бурый (Польша, Чехия). Пожалуй, во всем мире нет другого района, где бурый уголь играл бы такую большую роль в топливно-энергетическом балансе. Крупнейшие в Зарубежной Европе буроугольные бассейны находятся в Польше (Белхатов) и Чехии (Северо-Чешский).

Все большее воздействие на структуру и географию электроэнергетики, особенно в Чехии, Словакии, Венгрии, Болгарии – оказывает сооружение АЭС. На Дунае и его притоках сооружены ГЭС или целые их каскады. Например, самый большой из гидроузлов на Дунае в ущелье Железные ворота построен совместными усилиями Румынии и Югославии.)

3. В чем основное различие между северной и южной частями Зарубежной Европы по набору полезных ископаемых?

(Состав полезных ископаемых в северной (платформенной) и южной (складчатой) частях региона существенно отличается.

В северной части распространены как рудные полезные ископаемые, связанные с Балтийским щитом и зоной герцинской складчатости, так и топливные, «привязанные» прежде всего к осадочному чехлу платформы и ее краевым прогибам. Пример: среди каменноугольных бассейнов особенно выделяются Рурский в ФРГ и Верхне-Силезский в Польше, среди нефтегазоносных – Североморский, среди железорудных – Лотарингский во Франции и Кируна в Швеции.

В южной части преобладают рудные месторождения как магматического, так и осадочного (бокситы) происхождения, но запасы топливных ресурсов здесь значительно меньше.

Таким тектоническим строением территории в значительной мере объясняется «некомплектность» набора полезных ископаемых в отдельных странах.)

4. Каковы характерные черты транспортной системы Зарубежной Европы?

(По дальности перевозок западноевропейский тип транспорта намного уступает системам США и России. Зато по обеспеченности транспортной сетью стоит далеко впереди, занимая первое место в мире. Очень высока и густота движения, велика роль международных и транзитных перевозок. Сравнительно небольшие расстояния стимулировали развитие автомобильного транспорта, который теперь играет главную роль в перевозках не только пассажиров, но и грузов. Сеть железных дорог в большинстве стран сокращается.

Конфигурация сухопутной транспортной сети региона очень сложна. Но основной ее каркас образуют магистрали широтного и меридионального направлений, имеющие международное значение.

С 80-х -90-х гг. особое внимание уделяется транспортной инфраструктуре, расширяется сеть автодорог, высокоскоростных железных дорог.

Велико транспортное значение Рейна и Дуная.

Многие мировые порты находятся в устьях-эстуариях рек, которые связывают их с глубинными районами.

Транспортные сети отдельных стран имеют либо радиальную (одноцентровую) конфигурацию (Франция), либо многоцентровую (ФРГ).

Используйте карты для ответов на вопросы:

1. В каких странах Зарубежной Европы роль столицы выполняет не крупнейший город данной страны? (Италия, ФРГ) (дополнение: Лихтенштейн –Вадуц -5000, Шаан -5513; Мальта – Валлетта -7199, Биркиркара -2500; Монако –Монако-Вилль -1034, Монте-Карло -1550; Сан-Марино – Сан-Марино-4352, Серравалле 8700; Черногория – Цетинье -15000, Подгорица -136000; Швейцария –Берн -127000, Цюрих -366150)

2. Какие страны региона имеют наибольшую плотность населения? (Бельгия, Нидерланды, Люксембург, Германия, Италия, юг Англии, Чехия, Словакия)

3. Как можно попасть из Северного моря в Балтийское водным путем, не огибая полуостров Ютландия? (по Кильскому каналу, открыт в 1895 году, длина 98,7 км.)

4. Какие отрасли наиболее характерны для промышленных районов и узлов, сформировавшихся: 1) в столичных городах; 2) в городах-портах; 3) в угольных бассейнах?

1) В столичных городах: новейшие отрасли промышленности, инфраструктура, наука, культура, сфера услуг.

2) В городах-портах: отрасли, работающие на привозном, заморском сырье; химическая промышленность, нефтехимия, судостроение.

3) В угольных бассейнах: старые отрасли: каменноугольная, металлургия.

5. Какие металлургические комбинаты работают на заморском сырье и топливе? (Таранто в Италии, Дуйсбург в Германии, Фос во Франции)

Объясните:

1. Когда и почему Зарубежная Европа превратилась в мировой очаг иммиграции населения?

В конце XX века для региона характерна сложная демографическая ситуация. Население Зарубежной Европы стало возрастать очень медленно, в некоторых странах происходит убыль населения – депопуляция. Меняется возрастной состав населения, растет доля пожилых людей. Все это привело к тому, что Зарубежная Европа превратилась в главный мировой очаг трудовой иммиграции (примерно 20 млн. рабочих и членов их семей).

2. Почему во Франции и Великобритании наблюдается резкий перевес столицы над другими городами, а для ФРГ и Италии это не характерно?

Париж и Лондон выросли прежде всего как административно-политические центры своих стран, которыми они служат более восьми веков.

3. Почему в структуре водопотребления Великобритании, ФРГ, Бельгии, Швеции 60-80% приходится на промышленность, а в Испании, Португалии, Италии, Греции – на сельское хозяйство?

Великобритания, ФРГ, Бельгия, Швеция – промышленно развитые страны, условия для развития сельского хозяйства меньше, увлажнение достаточное. А Испания, Португалия, Греция – менее развитые страны, расположены в субтропическом поясе, где сельское хозяйство возможно лишь при искусственном орошении.

4. Почему нефтяные монополии ведут разведку и добычу нефти в Северном море, хотя ее себестоимость во много раз выше, чем в странах Ближнего и Среднего Востока?

Если не добывать собственную нефть из Северного моря, западноевропейские страны могли быть полностью зависимы от поставок нефти из других стран. Со временем страны-поставщики могли диктовать свои условия.

5. Почему Норвегия имеет больший доход от рыболовства, чем от сельского хозяйства? Из-за природных условий. Берега Норвегии омывают Северное и Норвежское море, где недалеко проходит теплое течение Гольфстрим, и здесь запасов рыбных ресурсов много. А условий для развития сельского хозяйства мало: горный рельеф, суровый климат, малоплодородные почвы.

6. Почему по грузообороту река Рейн превосходит все другие речные системы мира? Так как на берегах Рейна расположены высокоразвитые государства Западной Европы Бельгия, Нидерланды, Германия, Чехия; каналами река Рейн соединена с другими реками, например, Дунаем, значит, по Рейну перевозятся грузы и для стран, расположенных на берегу Дуная.

7. Почему именно Европа была и остается главным районом международного туризма? В Европе есть условия для развития горного туризма, речного туризма, морского туризма, пешего и автомобильного туризма. Кроме природных условий, много исторических и архитектурных достопримечательностей (даже старые камни Европы работают на развитие туризма); обслуживание туристов на очень высоком уровне.

8. Почему в депрессивных старопромышленных районах состояние окружающей среды, как правило, наиболее угрожающее?

Потому что здесь очень много промышленных предприятий, очень много городов и большая скученность населения. Развита в основном старые отрасли промышленности.

Укажите:

В каких из перечисленных ниже стран население говорит на языках германской группы индоевропейской семьи: Италия, Австрия, Греция, ФРГ, Финляндия, Великобритания? (Австрия, ФРГ, Великобритания)

Для каких из перечисленных ниже стран характерен приток иммигрантов: Италия, Испания, ФРГ, Великобритания, Франция, Швейцария? (ФРГ, Великобритания, Франция, Швейцария)

Какие из приведенных ниже утверждений правильны для следующих стран?

Страны	Утверждения
Польша	Однонациональная страна
Венгрия	Страна со значительной долей национальных меньшинств
Франция	Многонациональная страна
ФРГ	Страна с унитарным административно-территориальным устройством
Швейцария	Страна с федеративным административно-территориальным устройством
Финляндия	
Италия	

Польша – 1,4; Венгрия – 2,4; Франция – 2,4; ФРГ – 2,5; Швейцария – 3,5; Финляндия – 2,4; Италия – 2,4.

Можете ли вы:

1. По памяти определить страны, которые имеют сухопутные границы:

- 1) только с ФРГ (Дания)
- 2) только с Испанией (Португалия)
- 3) с ФРГ, Италией, Швейцарией, Словенией, Венгрией, Чехией, Словакией (Австрия)

2. Показать по карте следующие города, упоминаемые в тексте и на картах: Глазго, Роттердам, Марсель, Брюссель, Мюнхен, Неаполь, Краков, Загреб?

3. Назвать страну Зарубежной Европы, где практически нет сельского населения? (Ватикан, Монако, Сан-Марино)

4. Из приведенного ниже перечня:

А) исключить однонациональные страны: Бельгия, Испания, Норвегия, Португалия, ФРГ, Великобритания; (Норвегия, Португалия)

Б) исключить страны, для которых не характерна особенно высокая концентрация промышленного производства в столичных районах: Чехия, Словакия, Венгрия, Австрия, Италия, Франция, Дания? (Италия)

Из готовых ответов выберите правильный:

Франция граничит с: а) тремя странами; б) пятью странами; в) шестью странами.

Самая большая городская агломерация Зарубежной Европы: Лондонская, Парижская, Рейнско-Рурская, Голландская. (Парижская)

Из столичных городов региона на морском побережье находятся: Мадрид, Париж, Рим, Вена, Стокгольм, Копенгаген, Прага, София, Афины. (Стокгольм, Копенгаген, Афины)

Больше всего нефти в Зарубежной Европе добывается в: Испании, Австрии, Норвегии, Великобритании, Румынии, Албании. (Норвегии)

Общая характеристика субрегионов Зарубежной Европы.

Вопросы для устного опроса по теме:

«Общая характеристика субрегионов Зарубежной Европы».

1. Характеристика стран Северной Европы.
2. Природные условия и ресурсы региона.
3. Население.
4. Экономика.
5. Участие Северной Европы в МГРТ.
6. Швеция.
7. Западная Европа. Общая характеристика.
8. Германия.
9. Франция.

10. Великобритания.
11. Общая характеристика Южной Европы.
12. Италия.
13. Центральнo-Восточная Европа.
14. Румыния.

Общая характеристика региона Зарубежная Азия.

Вопросы для устного опроса по теме:

«Общая характеристика региона Зарубежная Азия».

1. Географическое положение и ресурсы.
2. Население и хозяйство региона.
3. Субрегионы Зарубежной Азии.
4. Страны Азии.
5. Япония. Географическое положение, ресурсы и население.
6. Хозяйство Японии.
7. Китайская Народная Республика, Географическое положение, ресурсы и население.
8. Хозяйство Китая.
9. Республика Индия. Географическое положение, ресурсы и население.
10. Хозяйство и внутренние различия Республики Индия.

Субрегионы Зарубежной Азии.

Вопросы для устного опроса по теме:

«Субрегионы Зарубежной Азии».

1. Деление Зарубежной Азии на субрегионы.
2. Характеристика Юго-Западной Азии.
3. Южная Азия, особенности демографической политики.
4. Особенности Юго-Восточной Азии.
5. Восточная Азия – один из передовых регионов экономического развития планеты.
6. Центральная Азия – самый труднодоступный и неосвоенный район мира.
7. Ближний Восток – очаг напряженности.
8. Индия.
9. Китай – локомотив экономического развития цивилизации.
10. Япония – страна «экономического чуда».

Северная Америка.

Вопросы для устного опроса по теме: «Северная Америка».

1. Когда были образованы США?
2. Сколько колоний (штатов) входило в США в 1776 году?
3. Как повлияло географическое положение США на его экономическое и социальное развитие?
3. Охарактеризуйте природно-ресурсный потенциал США.
4. В чем особенность становления американской нации?
5. По каким показателям экономики США занимают первые места в мире? Почему?
6. Назовите марки автомобилей, выпускаемых в США. Дайте им характеристику.
7. Расскажите об образовании Канады.
8. Какую роль в экономике Канады играет капитал США?
9. Каков уровень развития сельского хозяйства Канады и его специализация?

Общая экономико-географическая характеристика Латинской Америки.

Вопросы для устного опроса по теме:

«Общая экономико-географическая характеристика Латинской Америки».

1. Каковы особенности ЭГП Латинской Америки?
2. Охарактеризуйте природно-ресурсный потенциал региона.
3. Перечислите характерные особенности населения.
4. Оцените факт территориальной близости Латинской Америки и США.
5. В чем причина быстрого роста городов Латинской Америки?

6. С помощью карты плотности населения охарактеризуйте размещение населения Латинской Америки.
7. Какие субрегионы выделяются в Латинской Америке?
8. Какая продукция хозяйства Латинской Америки известна во всем мире?
9. Что можно сказать о горнодобывающей продукции региона?
10. В чем различие между товарными и потребительскими секторами Латинской Америки?
11. В чем специфика состава населения Бразилии?
12. Дайте характеристику природным богатствам Бразилии.
13. В чем плюсы и минусы географического положения Бразилии?
14. В чем причина сложного состава населения Бразилии?
15. С помощью атласа охарактеризуйте размещение населения Бразилии. Какие факторы, помимо природных, его определили?

Общая экономико-географическая характеристика Африки.

Вопросы для устного опроса по теме: «Общая экономико-географическая характеристика Африки».

1. В чем состоит своеобразие Африки в социально-экономическом отношении?
2. Охарактеризуйте этапы формирования политической карты Африки.
3. Используя атлас, опишите своеобразие природных ресурсов черного материка.
4. Каковы особенности размещения населения?
5. Дайте общую характеристику хозяйства Африки и географию его размещения.
6. Особенности географического положения и исторического развития ЮАР.
7. Природные условия и ресурсы государства.
8. Население региона.
9. Общая характеристика экономики ЮАР.
10. Внешнеэкономические связи. ЮАР как член БРИКС.

Комплексная экономико-географическая характеристика Австралии и Океании.

Вопросы для устного опроса по теме:

«Комплексная экономико-географическая характеристика Австралии и Океании».

1. Что означает термин «метрополия?»
2. Что такое «страна в составе Содружества?»
3. Какова история открытия и освоения материка?
4. В чем заключаются особенности ЭГП Австралии?
5. Охарактеризуйте природные ресурсы Австралии.
6. Перечислите причины слабой заселенности материка.
7. Раскройте особенности хозяйства Южного материка.
8. В чем особенность внешнеэкономических связей Австралии?
9. Каковы по происхождению острова Океании?
10. С именами каких мореплавателей связано открытие Океании?
11. Почему Океанию иногда называют – «седьмая часть света?»
12. Охарактеризуйте население и природные ресурсы Океании.
13. Расскажите о хозяйстве «райских островов».

Содружество Независимых государств.

Вопросы для устного и письменного опроса по теме:

«Содружество Независимых государств».

1. Охарактеризуйте процесс создания и распада СССР. Какие факторы способствовали этим процессам?
2. Какие предпосылки способствовали возникновению СНГ? Каковы цели его образования?
3. Выявите социально-экономические преимущества ССР как хозяйственного образования стран. Каковы недостатки хозяйственного развития СССР?
4. Оцените результаты социально-экономических преобразований, происшедших в странах СНГ в ходе становления их самостоятельности.

5. В чем выражается неравномерность социально-экономического развития СНГ? В чем ее причины?

Российская Федерация.

Вопросы для устного и письменного опроса по теме:

«Российская Федерация».

1. Как повлиял распад СССР на изменение экономико-географического и социально-политического положения России?
2. Оцените воздействие географического положения России на развитие ее хозяйства.
3. Дайте анализ соседства России с другими странами.
4. Охарактеризуйте особенности и проблемы политико-географического положения РФ.
5. Изучите размещение отдельных типов субъектов РФ, указав особенности их преобладания в различных регионах страны.
6. Охарактеризуйте природные условия России и оцените степень их влияния на развитие хозяйственной деятельности и жизни населения.
7. Какие трудности и проблемы для жизнедеятельности людей в России создают природные условия?
8. Какими видами природных ресурсов богата Россия, а какие из них дефицитны?
9. Каким образом менялась численность населения России в последние десятилетия 20 века? Определите возможные ее изменения в ближайшем будущем?
10. Охарактеризуйте современную демографическую ситуацию в РФ.
11. Какие особенности полового состава населения России. Объясните их причины.
12. Какие народы России являются наиболее многочисленными? Охарактеризуйте их размещение.
13. Охарактеризуйте особенности урбанизации в России. Установите наиболее и наименее урбанизированные регионы страны.
14. Каково место России в мировой экономике? Охарактеризуйте уровень экономического развития России по сравнению с другими странами.
15. Дайте характеристику отраслевой структуры хозяйства России. Как она изменилась в последнее десятилетие?
16. Какова роль топливно-энергетического комплекса в хозяйстве России? Где сосредоточены основные запасы топливно-энергетических ресурсов?
17. Как природно-ресурсный потенциал России влияет на развитие сельского хозяйства России?
18. Охарактеризуйте структуру земельного фонда РФ.
19. Какой вид транспорта и почему является ведущим в РФ?
20. Дайте определение понятию «экономический район». По каким признакам районы отличаются друг от друга?

Экономическая и социальная география других стран – членов СНГ.

Вопросы для устного и письменного опроса по теме:

«Экономическая и социальная география других стран – членов СНГ».

1. Какие особенности географического положения Белоруссии? Как они влияют на хозяйственное развитие страны?
2. Каким образом природно-ресурсный потенциал страны определяет ее экономическое развитие?
3. Охарактеризуйте демографическую ситуацию в Белоруссии.
4. Какие отрасли белорусской промышленности являются ведущими?
5. Установите специфические черты географического положения стран Закавказья.
6. В чем суть проблем непризнанных самопровозглашенных государств в составе Закавказья?
7. Охарактеризуйте специализацию хозяйственного комплекса Закавказья.
8. Каковы преимущества и недостатки географического положения Казахстана?
9. Какой межотраслевой комплекс определяет хозяйственный облик Казахстана?
10. Что объединяет страны Средней Азии в единый географический регион?

11. Каковы главные природные особенности среднеазиатских стран?
12. Охарактеризуйте особенности демографической ситуации в регионе.
13. Какая промышленная и сельскохозяйственная продукция имеет наибольшее значение для среднеазиатских экономик?
14. Сравните отрасли специализации промышленности отдельных стран.

Экономико-географическая характеристика Приднестровской Молдавской Республики.

Вопросы для устного и письменного опроса по теме:

«Экономико-географическая характеристика Приднестровской Молдавской Республики».

1. Охарактеризуйте размер и состав территории ПМР.
2. Оцените политико-географическое положение ПМР. Какое влияние на него оказывает фактор соседства?
3. Расскажите о государственном устройстве ПМР и его административном делении.
4. Как изменилась демографическая ситуация в ПМР за последнее десятилетие?
5. Дайте характеристику системы расселения республики.
6. Оцените возможности использования природно-ресурсного потенциала ПМР для развития экономики.
7. Охарактеризуйте отраслевую структуру промышленности ПМР. Какие изменения в ней произошли в период становления рыночной экономики?
8. Дайте характеристику особенностям развития и размещения отдельных отраслей промышленности республики.
8. Какие факторы способствовали развитию сельского хозяйства ПМР?
9. Какие изменения произошли в сельском хозяйстве при переходе к рыночной экономике?
10. Каковы основные причины кризисной ситуации в сельском хозяйстве?
11. Опишите структуру, функции и значение сферы услуг региона.
12. Дайте характеристику транспортной системе республики.
13. Почему денежно-кредитная система является неотъемлемым условием существования ПМР?
14. Охарактеризуйте роль и значение внешней торговли для ПМР.
15. Какие факторы препятствуют развитию внешнеэкономических связей Приднестровья?

Приднестровское порубежье. Республика Молдова, Украина.

Вопросы для устного и письменного опроса по теме:

«Приднестровское порубежье. (Республика Молдова, Украина)»

1. Каковы преимущества географического положения Республики Молдова?
2. Какие страны оказывают наибольшее влияние на современное политико-географическое положение Молдовы?
3. Дайте характеристику агроклиматическим ресурсам Молдовы.
4. Охарактеризуйте причины проявления демографического кризиса в Молдове в постсоветский период.
5. Объясните значение факторов природных и трудовых ресурсов в развитии экономики Молдовы и Украины.
6. Раскройте особенности географического положения Украины.
7. Проанализируйте политико-географическое положение страны.
8. Оцените минеральные ресурсы Украины. Где располагаются их основные бассейны?
9. В чем особенности современной демографической ситуации Украины?
10. Какие трудности испытывает хозяйство Украины в современный период?

ОУД.13 ЭКОЛОГИЯ

Пояснительная записка

Рабочая программа учебной дисциплины «Экология» предназначена для изучения экологии в учреждениях среднего профессионального образования, реализующих образовательную программу среднего (полного) общего образования, при подготовке квалифицированных рабочих и специалистов среднего звена.

Согласно «Рекомендациям по реализации образовательной программы среднего (полного) общего образования в образовательных учреждениях начального профессионального и среднего профессионального образования в соответствии с федеральным базисным учебным планом и примерными учебными планами для образовательных учреждений Российской Федерации, реализующих программы общего образования» (письмо Департамента государственной политики и нормативно-правового регулирования в сфере образования Минобрнауки России от 29.05.2007 № 03-1180) химия в учреждениях начального профессионального образования (далее – НПО) и среднего профессионального образования (далее – СПО) изучается с учетом профиля получаемого профессионального образования.

Рабочая программа выполняет две основные функции:

Информационно -методическая позволяет всем участникам образовательного процесса получить представление о целях, содержании, общей стратегии обучения, воспитания и развития студентов средствами данного учебного предмета.

Организационно-планирующая функция предусматривает выделение этапов обучения, структурирование учебного материала, определение его количественных и качественных характеристик на каждом из этапов, том числе для содержательного наполнения промежуточной аттестации студентов.

Общая характеристика учебного предмета

Курс экологии у студентов 1 курса на базовом уровне направлен на формирование знаний о живой природе, При изучении курса учитываются различные стратегии включения студентов в учебно-познавательную деятельность на уроке (*пошаговая* при изучении конкретной информации; *диалоговая* при изучении проблемных вопросов в курсе экологии; стратегия *отстранения* при изучении материала, требующего размышления и проявления к нему ценностно-смыслового отношения). Курс изучается на примерах конкретных экологических ситуаций, характерных для Тамбовской области .

Рабочая программа ориентирована на достижение следующих **целей**:

- формирование у студентов представления о мире, основанного на приобретенных знаниях, умениях, навыках и способах деятельности;
- обогащение опыта разнообразной деятельности (индивидуальной и коллективной), опыта познания и самопознания;
- подготовка к осуществлению осознанного выбора индивидуальной или профессиональной траектории.

и задач

- овладение умениями применять экологические знания для объяснения процессов и явлений живой природы, использовать информацию о современных достижениях в области биологии и экологии, работать с биологическими приборами, справочниками;
- развитие познавательных интересов, интеллектуальных и творческих способностей в процессе проведения наблюдений за живыми организмами, биологических экспериментов, работы с различными источниками информации;
- воспитание позитивного ценностного отношения к живой природе;
- использование приобретенных знаний и умений в повседневной жизни для соблюдения правил поведения в окружающей среде.

Общеучебные умения, навыки и способы деятельности

Рабочая программа предусматривает формирование у студентов **знаний**:

-определения основных экологических понятий (факторы среды, лимитирующие факторы, экологический оптимум, благоприятные, неблагоприятные и экстремальные условия, адаптация организмов и др.);

- о типах взаимодействий организмов; разнообразии биотических связей; количественных оценках взаимосвязей хищника и жертвы, паразита и хозяина;

-о законах конкурентных отношений в природе; правил конкурентного исключения, его значение в регулировании видового состава природных сообществ, в сельскохозяйственной практике, при интродукции и акклиматизации видов; ,

- о строении и функционировании экосистем (понятия «экосистема», «биоценоз» как основа природной экосистемы, круговороты веществ и потоки энергии в экосистемах, экологические основы формирования и поддержания экосистем);

- законы биологической продуктивности (цепь питания, первичная и вторичная биологическая продукция; факторы, ее лимитирующие; экологические пирамиды; биологическая продукция в естественных природных и агроэкосистемах);

-о саморазвитии экосистем (этапы формирования экосистем, зарастание водоема, неустойчивые и устойчивые стадии развития сообществ);

-о биологическом разнообразии как важнейшем условии устойчивости популяций, биоценозов, экосистем;

- о биосфере как глобальной экосистеме (круговорот веществ и потоки энергии в биосфере)

Результаты обучения

Особое место в требованиях к уровню подготовки выпускников на базовом уровне занимает рубрика « Уметь», в которую включены требования, связанные с применением приобретенных знаний: сравнивать, оценивать, объяснять.

-принципы обратных связей в природе, механизмы регуляции и устойчивости в популяциях и биоценозах;

-строить графики простейших экологических зависимостей

- решать простейшие экологические задачи;

- применять знания экологических правил при анализе различных видов хозяйственной деятельности;

Формы организации образовательного процесса

-урок

-практическое занятие

-лабораторная работа

Механизмы формирования ключевых компетенций обучающихся

-развивающее обучение

-использование ИКТ

-использование опорных конспектов

Виды и формы контроля:

-устный фронтальный

-индивидуальный

-тестирование

-зачет

-практическая работа

При организации обучения используется учебник- Чернова М.И. и др. Основы экологии: Учеб. Для 10 (11) кл. общеобразоват- М.: Дрофа, 2011. - 304с: ил.

Содержание

ВВЕДЕНИЕ (2 часа)

Предмет экологии. Ее разделы. История развития экологии как науки. Значение экологического образования в настоящее время.

Знать и понимать:

- вклад выдающихся (в том числе отечественных) ученых в развитии экологии.

Уметь:

объяснять

- роль экологических понятий в формировании научного мировоззрения;

- единство живой и неживой природы, родство живых организмов

ОРГАНИЗМ И СРЕДА (10 часов)

Потенциальные возможности размножения организмов. Общие законы зависимости организмов от факторов среды. Основные пути приспособления к среде. Основные среды жизни. Пути воздействия организмов на среду обитания. Приспособительные формы организмов.

Приспособительные ритмы жизни.

Практическое занятие. Влияние абиотических факторов на организм.

Знать и понимать:

--определения понятий : факторы среды, лимитирующие факторы, экологический оптимум.

Уметь:

- принципы обратных связей в природе, механизмы регуляции и устойчивости в популяциях и биоценозах.

СООБЩЕСТВА И ПОПУЛЯЦИИ (12 часов)

Типы взаимодействия организмов. Законы и следствия пищевых отношений. Законы конкурентных отношений в природе. Популяции. Демографическая структура популяций.

Рост численности и плотности популяций. Динамика численности популяций и ее регуляция в природе. Биоценоз и его устойчивость.

Практическое занятие. Вычисление плотности и роста популяций.

Практическое занятие. Создание математической модели системы «хищник» - «жертва»

Знать и понимать:

- типы взаимодействий организмов;

- разнообразия биотических связей;

- влияние среды на развитие организма

Уметь: объяснять принципы обратных связей в природе, механизмы регуляции и устойчивости в популяциях и биоценозах;

ЭКОСИСТЕМЫ (12 часов)

Законы организации экосистем. Законы биологической продуктивности. Агроценозы и агроэкосистемы. Саморазвитие экосистем. Биологическое разнообразие как основное условие устойчивости популяций, биоценозов и экосистем.

Биосфера как глобальная экосистема.

Экология как научная основа природопользования

Знать и понимать:

- о строении и функционировании экосистем

- о саморазвитии экосистем ;

Уметь

- применять знания экологических правил при анализе различных видов хозяйственной деятельности;

Учебно-тематический план.

№ п/п	Наименование разделов и тем	Всего часов	В том числе на:			Примерное количество часов на самостоятельные работы учащихся
			уроки	Тестовые работы	Контрольные работы	
1	Введение	2	2			1
2	Организм и среда	10	10			5
3	Сообщества и популяции	12	12			6
4	Экосистемы	12	10		2	6
	Итого	36	34		2	18

Требования к уровню подготовки выпускников

В результате изучения учебной дисциплины «Экология» должен:
знать/понимать

-Учащиеся должны знать:

- о строении и функционировании экосистем (понятия «экосистема», «биоценоз» как основа природной экосистемы, круговороты веществ и потоки энергии в экосистемах, экологические основы формирования и поддержания экосистем);
- законы биологической продуктивности (цепь питания, первичная и вторичная биологическая продукция; факторы, ее лимитирующие; экологические пирамиды; биологическая продукция в естественных природных и агроэкосистемах);
- о саморазвитии экосистем (этапы формирования экосистем, зарастание водоема, неустойчивые и устойчивые стадии развития сообществ);
- о биологическом разнообразии как важнейшем условии устойчивости популяций, биоценозов, экосистем;
- о биосфере как глобальной экосистеме (круговорот веществ и потоки энергии в биосфере)

Учащиеся должны уметь:

- использовать количественные показатели при обсуждении экологических и демографических вопросов;
- объяснять принципы обратных связей в природе, механизмы регуляции и устойчивости в популяциях и биоценозах;
- строить графики простейших экологических зависимостей;
- применять знания экологических правил при анализе различных видов хозяйственной деятельности;

Учебно-методическое обеспечение предмета и перечень используемой литературы.

1. Винокурова Н.Ф., Трушин В.В. Глобальная экология: Учеб. Для 10-11 кл. проф. Шк. - М.: Просвещение, 1998. - 270 с: ил., карт.
2. Вронский В.А. Прикладная экология. Ростов - на - Дону: Феникс, 1996.
3. Город-экосистема. М.: ИГРАН, 1996.
4. Денисов В.В., Денисова И.А. Экология: 100 экзаменационных ответов, экспресс-справочник для студентов вузов. Издание 2-е, испр. И доп. - Москва: ИКЦ «МатТ», Ростов н/Д: Издательский центр «МарТ», 2004.- 288 с.

5. Миркин Б.М. , Наумова Л.Г. Экология России. Учебник из Федерального комплекта для 9-11-х классов общеобразовательной школы. Изд. 2-е, перераб. И доп. - М.: Устойчивый мир, 1999. - 272 с: с ил.
6. Коротнян А.В. Ноосфера: духовный мир человека /Сост. Коротнян А.В. - Л.: Лениздат, 1987. - 223 с.
7. Петров К.М. Общая экология: взаимодействие общества и природы: Учебн. Пособ.для вузов.СПб: [Химия](#),1977.
8. Проблемы жизни в окружающей среде: Учебн. Пособ. Саратов: Изд-во Саратов.ун-та, 1995.

Литература для учащихся:

1. Алексеев СВ. Экология: Учебн. пособие для уч-ся 10-11 кл. общеобразовательных учреждений разных видов. Спб.: СМИО Пресс, 1997.
2. Алексеев СВ. Экология: Учебное пособие для учащихся 9 классов общеобразовательных учреждений разных видов, Спб: СМИО Пресс, 1998.- 352 с; ил.
3. Величковский Б.Т.Кирпичев В.И., Суравегина И.Т. Здоровье человека и окружающая среда: Учебн.пособие. М.: Новая школа, 1997.
4. Вронский В.А. Экология. Словарь-справочник. Ростов -на-Дону: Феникс;М.:Зевс,1997.
5. Камерилова Г.С. Экология города: урбоэкология: Учебн. Для 10-11 кл. шк.
6. Естеств.-науч. профиля. М.: Просвещение, 1997.
7. Криксунов Е.А. и др. Экология: 9 класс: Учеб. Для общеобразоват. Учеб.
8. Заведений / Е.А.Криксунов, В.В.Пасечник, А.П.Сидорин. - М.: Дрофа,1995. -240 с: ил.
9. Природопользование: Проб.учеб.для 10-11 кл. профильных шк./Н.Ф. Винокурова, Г.С.Камерилова, В.В.Николина и др. М.:
10. Просвещение, 1995.Ратанова М.П., Сиротин В.И. Рациональное природопользование и охрана окружающей среды: Пособ. Для учащихся. М: Мнемозина, 1995.
11. Хабарова Е.И., Панова С.А. Экология. Краткий справочник школьника. 9-11 кл.М: Дрофа, 1997.
12. ЧуйковЮ.С, Чуйкова Л.Ю.,Сигатова М.В. Основы экологических знаний: Учебн.пособ. по экологии для 7 кл. средней школы. Астрахань, 1999. Экология. Школьный справочник. Ярославль: Академия развития, 1998.
13. Я познаю мир: Детская энциклопедия: Экология. /Авт.-сост. А.Е.Чижевский.М.:Изд-во АСТ, 1997.
14. Кроме того, в целях повышения информационной культуры учащихся предусмотрены такие средства обучения, как демонстрация и обсуждение презентаций учителя и учащихся.

Образовательные диски:

CD-ROM «1 С: Школа. Экология. 10-11 классы». Учебное пособие. Под редакцией А.К.Ахлебинина , В.И.Сивоглазов Дрофа, 2004.
 CD-ROM «1С: Репетитор. Биология»

ОЦЕНОЧНЫЕ СРЕДСТВА

1. Экология – наука о взаимоотношениях организмов между собой и окружающей средой.
2. Экологические факторы, их значение в жизни организмов.
3. Экологические системы.
4. Видовая и пространственная структура экосистем.
5. Пищевые связи, круговорот веществ и превращение энергии в экосистемах.
6. Межвидовые взаимоотношения в экосистеме: конкуренция, симбиоз,
7. Межвидовые взаимоотношения в экосистеме: хищничество, паразитизм.
8. Причины устойчивости и смены экосистем.
9. Сукцессии.
10. Искусственные сообщества – агроэкосистемы и урбоэкосистемы.
11. Биосфера – глобальная экосистема.
12. Роль живых организмов в биосфере.
13. Биомасса. Круговорот важнейших биогенных элементов (на примере углерода, азота и др.) в биосфере.
14. Изменения в биосфере.
15. Последствия деятельности человека в окружающей среде.
16. Воздействие производственной деятельности в области своей будущей профессии на окружающую среду.
17. Глобальные экологические проблемы и пути их решения.
18. Экология как теоретическая основа рационального природопользования и охраны природы.
19. Ноосфера.
20. Правила поведения людей в окружающей природной среде.

ОУД.14 ОСНОВЫ КОРПОРАТИВНОЙ КУЛЬТУРЫ

СОДЕРЖАНИЕ

1.	ПАСПОРТ РАБОЧЕЙ ПРОГРАММЫ УЧЕБНОЙ ДИСЦИПЛИНЫ	стр.
2.	СТРУКТУРА И СОДЕРЖАНИЕ УЧЕБНОЙ ДИСЦИПЛИНЫ	
3.	УСЛОВИЯ РЕАЛИЗАЦИИ РАБОЧЕЙ ПРОГРАММЫ УЧЕБНОЙ ДИСЦИПЛИНЫ	
4.	КОНТРОЛЬ И ОЦЕНКА РЕЗУЛЬТАТОВ ОСВОЕНИЯ УЧЕБНОЙ ДИСЦИПЛИНЫ	

ПАСПОРТ РАБОЧЕЙ ПРОГРАММЫ УЧЕБНОЙ ДИСЦИПЛИНЫ «ОСНОВЫ КОРПОРАТИВНОЙ КУЛЬТУРЫ»

1.1. Область применения программы

Программа учебной дисциплины является частью образовательной программы в соответствии с ФГОС по специальности СПО 35.01.14 «Мастер по техническому обслуживанию и ремонту машинно-тракторного парка»

1.2. Место дисциплины в структуре основной профессиональной образовательной программы:

Цикл профессиональный; общепрофессиональные дисциплины. ОП.14. Основы корпоративной культуры.

1.3. Цели и задачи дисциплины – требования к результатам освоения дисциплины:

Цель изучения дисциплины: овладение студентами современными представлениями о корпоративной культуре, методах ее диагностики и коррекции, использования корпоративной культуры для укрепления имиджа организации, повышения ее цельности.

Задачи дисциплины:

1. изучение современных концепций;
2. типологий корпоративной культуры;
3. формирование системного представления о корпоративной культуре; знакомство с методами ее диагностики и коррекции;
4. тренинг навыков исследования и формирования корпоративной культуры.

В результате освоения дисциплины обучающийся **должен уметь:**

1. формировать корпоративную культуру с помощью изученных технологий;
2. транслировать ценности внутри организации;
3. использовать корпоративную культуру для укрепления имиджа организации.
4. формировать команду для решения поставленных целей.

В результате освоения дисциплины обучающийся **должен знать:**

1. знать теоретические основы и закономерности развития и функционирования корпоративной культуры;
2. современные методы ее диагностики;
3. основные элементы корпоративной культуры;
4. факторы, влияющие на особенности корпоративной культуры;
5. направления и формы работы по формированию корпоративной культуры;

1.4. Рекомендуемое количество часов на освоение программы дисциплины:

максимальной учебной нагрузки обучающегося 48 часов, в том числе:

обязательной аудиторной учебной нагрузки обучающегося 32 часа;

самостоятельной работы обучающегося 16 часов;

лабораторно-практических занятий 12 часов.

2. СТРУКТУРА И СОДЕРЖАНИЕ УЧЕБНОЙ ДИСЦИПЛИНЫ

2.1. Объем учебной дисциплины и виды учебной работы.

Вид учебной работы	Количество часов
Максимальная учебная нагрузка (всего)	48
Обязательная аудиторная нагрузка (всего)	32
В том числе:	
Практические занятия	12
Самостоятельная работа обучающегося (всего)	16
В том числе:	
Внеаудиторная самостоятельная работа	16
Итоговая аттестация в форме дифференцированного зачета.	

2.2. Тематический план и содержание учебной дисциплины «Основы корпоративной культуры»

Наименование разделов и тем	Содержание учебного материала, практические работы, самостоятельная работа обучающихся	Объем часов	Уровень освоения
1	2	3	4
Тема 1.1. Введение в дисциплину.	Содержание учебного материала	9	2
	1 Понятие корпоративной культуры. Предмет, задачи дисциплины. Корпоративная культура как лицо организации.	4	
	2 Типы корпоративных культур. Традиции управления предприятием в мире.		
	Практическое занятие №1.	2	
	1 Разработка элементов корпоративной культуры на примере конкретной организаций.		
	Самостоятельная работа обучающихся.	3	
Составление конспекта на тему: «История российской деловой культуры». Составление тестов на тему: «Типы корпоративных культур».			
Тема 1.2. Культура общения	Содержание учебного материала	9	2
	1 Правила делового этикета. Протокол.	4	
	2 Деловое общение. Культура общения. Деловое письмо.		
	Практическое занятие №2.	2	
	1 Техника ведения телефонных переговоров.		
	Самостоятельная работа обучающихся.	3	
Составление конспекта на тему: «Европейская деловая культура».			
Тема 1.3. Фирменный стиль и одежда	Содержание учебного материала	6	2
	1 Фирменный стиль и одежда как слагаемые корпоративной культуры	2	
	Практическое занятие № 3	2	
	Самопрезентация при поступлении на работу (составление резюме)		
	Самостоятельная работа обучающихся.	2	
Составление портфолио (презентация)			
Тема 1.4. Формирование корпоративной культуры.	Содержание учебного материала	6	2
	1 Психологический климат. Командообразование.	2	
	Практическое занятие № 4	2	
	Деловая игра: Умение работать в команде.		

	Самостоятельная работа обучающихся.	2	
	Сильная и слабая корпоративная культура.		
Тема 1.5. Социально-психологические основы	Содержание учебного материала	12	2
	1 Социально-психологические основы влияния и убеждения	6	
	2 Конфликты и пути их преодоления		
	3 Управление стрессом.		
	Практическое занятие № 5	2	
	1 Решение ситуационных заданий.		
	Самостоятельная работа обучающихся.	4	
	Причины возникновения конфликтов в организации. Локализация конфликтов.		
Тема 1.6. Диагностика корпоративной культуры	Содержание учебного материала	6	
	1 Диагностика корпоративного поведения	2	
	Практическое занятие № 6	2	
	Анализ корпоративного поведения конкретной организации		
	Самостоятельная работа обучающихся.	2	
	Подготовка к д/з.		
Итоговая аттестация в форме дифференцированного зачета			
Итого:		48	

3. УСЛОВИЯ РЕАЛИЗАЦИИ ПРОГРАММЫ ДИСЦИПЛИНЫ

3.1. Требования к минимальному материально-техническому обеспечению.

Реализация программы дисциплины «Основы корпоративной культуры» требует наличия учебного кабинета.

Оборудование учебного кабинета:

- посадочные места по количеству обучающихся;
- рабочее место преподавателя;
- раздаточный дидактический материал.

Технические средства обучения:

- ноутбук с лицензионным программным обеспечением и мультимедиапроектор.

3.2. Информационное обеспечение обучения

Перечень рекомендуемых нормативных актов, учебных изданий, Интернет-ресурсов, дополнительной литературы

Основные источники:

1. Баранова И. П. Организационное поведение : учеб. пособие. — М.: Маркет ДС Корпорейшн, 2007. — 166 с.
2. Жуков Ю. М. Технологии командообразования: учеб. пособие. / Ю. М. Жуков, З. А. В. Журавлев, Е. Н. Павлова. — М.: Аспект-Пресс, 2008. — 320 с.
4. Капитонов Э. А. Корпоративная культура: теория и практика / Э. А. Капитонов,
5. Г. П. Зинченко, А. Э. Капитонов. — М.: Альфа-Пресс, 2005. — 351 с.
6. Кузнецов И. Н. Корпоративная культура : учеб. пособие / [авт.-сост. И. Н. Кузнецов]. — Минск: Кн. Дом, 2006. — 303 с.
7. Персикова Т. Н. Межкультурная коммуникация и корпоративная культура. — М.: Логос, 2007. — 224 с.
8. Спивак В. А. Организационное поведение : учеб. пособие. — М.: Эксмо, 2007. — 639 с.

Дополнительная литература

9. Гершун А. Технологии сбалансированного управления / А. Гершун, М. Горский. — М.: Олимп-Бизнес, 2006. — 413 с.
10. Гончарова Н. Е. Организационная культура. — М.: Приор, 2007. — 207 с.
11. Гэлэгер Р. Душа организации: Как создать успешную корпоративную культуру / Ричард Гэлэгер ; пер. с англ. В. Каменской; ред. С. Воробьев. — М.: Деловая кн., 2006. — 348 с.
12. Кондратьев В. В. HR-инжиниринг: как построить современную модель организации деятельности персонала / В. В. Кондратьев, Ю. А. Лунев. — М.: Эксмо, 2007. — 511 с.
13. Организационная культура : учебник / под ред. Н. И. Шаталовой. — М.: Экзамен, 2006. — 653 с.
14. Перминова С. Культура фирмы / С. Перминова, Г. Тульчинский. — М.: Алетейя, 2006. — 292 с.
15. Психология управления персоналом / под ред. А. В. Батаршева. — М., 2005.
16. Рудинская Е. В. Корпоративный менеджмент : учеб. пособие / Е. В. Рудинская, С. А. Яромич. — Киев: Эльга, 2008. — 413 с.
17. Семенов Ю. Г. Организационная культура : учеб. пособие. — М.: Логос, 2006. — 255 с.
18. Субочев Н. С. Организационная культура гражданской службы и социальное развитие региона. — Волгоград: изд-во ВАГС, 2006. — 259 с.
19. Фопель К. Команда: консультирование и тренинг организаций / пер. с нем. — М.: Генезис, 2005. — 395 с.
20. Шейн Э. Х. Организационная культура и лидерство : учебник / пер. с англ. ; под ред. Т. Ю. Ковалевой. — 3-е изд. — СПб.: Питер, 2008. — 330 с.

Интернет – ресурсы

1. www.mgup.ru
2. <http://www.umk.utmn.ru>

3. citylib-tyumen@yandex.ru
4. www.bookchamber.ru _ - Официальный сайт Российской книжной палаты.
5. encycl.yandex.ru - Энциклопедии on-line.
6. Books.ru - Все книги России
7. <http://lib.rudn.ru/>- Учебно-научный информационный библиотечный центр Российского университета дружбы народов;
8. <http://www.i-u.ru/biblio/>- Библиотека Русского гуманитарного интернет университета;
9. <http://www.pragmatist.ru/>- Энциклопедия менеджмента;
10. <http://www.library.spbu.ru/>- СПбГУ Научная библиотека им. М. Горького;

4. КОНТРОЛЬ И ОЦЕНКА РЕЗУЛЬТАТОВ ОСВОЕНИЯ ДИСЦИПЛИНЫ

Результаты обучения (освоенные умения, усвоенные знания)	Формы и методы контроля и оценки результатов обучения
<p>Уметь: формировать корпоративную культуру с помощью изученных технологий; транслировать ценности внутри организации; использовать корпоративную культуру для укрепления имиджа организации; формировать команду для решения поставленных целей</p>	выполнение практических работ, решение ситуационных заданий, самостоятельной внеаудиторной работы (подготовка рефератов, докладов, составление документов, электронных презентаций и т.д.)
<p>Знать: знать теоретические основы и закономерности развития и функционирования корпоративной культуры; современные методы ее диагностики;</p>	
<p>основные элементы корпоративной культуры;</p>	
<p>факторы, влияющие на особенности корпоративной культуры; направления и формы работы по формированию корпоративной культуры</p>	
	Тестирование, практические занятия. Рефераты, решение ситуационных задач, рефераты, составление структурных схем

ОЦЕНОЧНЫЕ СРЕДСТВА

Вопросы

1. Возникновение понятия корпоративной культуры.
2. Предмет, задачи корпоративной культуры. Корпоративная культура как лицо организации.
3. Основные элементы корпоративной культуры и их содержание.
4. Социальные коммуникации как механизм формирования корпоративной культуры.
5. Ценности как ключевые элементы корпоративной культуры.
6. Символическая составляющая корпоративной культуры.
7. Типы корпоративных культур. Традиции управления предприятием в мире.
8. Европейская деловая культура.
9. Сильная и слабая корпоративная культура.
10. . Особенности формирования корпоративной культуры в России.
11. Основные черты культуры производственных организаций.
12. Корпоративный имидж.
13. Правила делового этикета. Протокол.
14. Культура общения, деловое письмо.
15. Самопрезентация при поступлении на работу (составление резюме)
16. Деловое общение посредством визитных карточек.
17. Внешний вид. Одежда делового человека.
18. Деловая переписка, культура речи.
19. Эффективность ведения телефонных переговоров.
20. Командообразование.
21. Психологический климат в коллективе.
22. Социально-психологические основы влияния и убеждения
23. Конфликты и пути их преодоления.
24. Управление стрессом.
25. Причины возникновения конфликтов в организации.
26. Локализация конфликтов.
27. Уровни социальной коммуникации и их взаимосвязь с представлениями об организации..
28. Проблемы сегментирования рынка и позиционирования корпоративной культуры..
29. Массовая коммуникация и корпоративная культура.

Роль бренда в формировании корпоративной культуры.

УД.15 Эффективное поведение на рынке труда

СОДЕРЖАНИЕ

стр.

- 1. ПАСПОРТ ПРОГРАММЫ УЧЕБНОГО КУРСА**
- 2. СТРУКТУРА И СОДЕРЖАНИЕ УЧЕБНОГО КУРСА**
- 3. УСЛОВИЯ РЕАЛИЗАЦИИ ПРОГРАММЫ
УЧЕБНОГО КУРСА**
- 4. КОНТРОЛЬ И ОЦЕНКА РЕЗУЛЬТАТОВ
ОСВОЕНИЯ УЧЕБНОГО КУРСА**

1. ПАСПОРТ ПРОГРАММЫ УЧЕБНОГО КУРСА

«Эффективное поведение на рынке труда»

1.1. Область применения программы

Программа учебного курса является частью образовательной программы дополнительного профессионального образования.

Программа учебного курса может быть использована в дополнительном профессиональном образовании (в программах профессиональной подготовки, повышения квалификации и переподготовки).

1.2. Место учебного курса в структуре основной профессиональной образовательной программы:

дисциплина общепрофессионального цикла

1.3. Цели и задачи учебного курса – требования к результатам освоения учебного курса:

В результате освоения учебного курса обучающийся должен уметь:

- осуществлять поиск и анализ информации о рынке труда;
- анализировать рынок труда региона и с учетом результатов проведенного анализа вносить коррективы в построение своей профессиональной карьеры;
- составлять собственный план карьерного роста;
- оперативно и эффективно решать социально-профессиональные задачи;
- выработать личную стратегию и тактику поиска работы, продвижения себя на рынке труда;
- владеть эффективными способами делового общения;
- поддерживать собственную профессиональную конкурентоспособность на всех этапах профессиональной карьеры;
- адаптироваться на рабочем месте.

В результате освоения учебного курса обучающийся должен знать:

- закономерности и тенденции изменений на рынке кадровых ресурсов, перечень наиболее востребованных профессий;
- формы занятости, типы и виды безработицы;
- пути построения профессиональной карьеры, способы поддержания профессиональной конкурентоспособности на всех этапах профессиональной карьеры;
- эффективные способы поиска работы, делового общения;
- пути предотвращения и разрешения конфликтных ситуаций.
- формы и способы адаптации на рабочем месте.

1.4. Рекомендуемое количество часов на освоение программы учебного курса:

максимальной учебной нагрузки обучающегося 54 часов, в том числе:

обязательной аудиторной учебной нагрузки обучающегося 36 часа;

самостоятельной работы обучающегося 18 часов.

2. СТРУКТУРА И СОДЕРЖАНИЕ УЧЕБНОГО КУРСА

2.1. Объем учебного курса и виды учебной работы

Вид учебной работы	Объем часов
Максимальная учебная нагрузка (всего)	<i>54</i>
Обязательная аудиторная учебная нагрузка (всего)	<i>36</i>
в том числе:	
практические работы	<i>16</i>
контрольные работы	<i>1</i>
курсовая работа (проект)	<i>не предусмотрено</i>
Самостоятельная работа обучающегося (всего)	<i>18</i>
<i>Итоговая аттестация в форме</i> <u>контрольной работы</u>	

2.2. Тематический план и содержание учебного курса «Эффективное поведение на рынке труда»

Наименование разделов и тем	Содержание учебного материала, лабораторные и практические работы, самостоятельная работа обучающихся, курсовая работ (проект)	Объем часов	Уровень освоения
1	2	3	4
Раздел 1. Основные понятия и направления анализа рынка труда		9	
Тема 1.1. Понятие «рынок труда»	Содержание учебного материала Понятие «рынок труда». Рабочая сила как товар. Понятия «трудоустройство», «трудоустроенное население». Стадии движения рабочей силы. Понятие «спрос и предложение» на рынке труда. Безработица, ее типы, виды	2	2
Тема 1.2. Современный рынок труда и его особенности	Содержание учебного материала Общая характеристика современного рынка труда в России. Молодежь на рынке труда. Мировые и российские тенденции развития рынка труда (по уровню подготовки специалистов). Потребности отрасли промышленности в квалифицированных кадрах. Конкуренция на рынке труда.	2	2
Тема 1.3. Современная ситуация на рынке труда в Тамбовской области и перспективы ее развития	Практическая работа «Анализ современной ситуации на рынке труда в регионе»	2	2
	Самостоятельная работа обучающихся Стратегия социально-экономического развития Тамбовской области на период до 2020 года (изучение раздела «основные тенденции развития секторов экономики», подготовка сообщений)	3	3
Раздел II. Профессиональная деятельность и профессиональная карьера		12	
Тема 2.1. Профессиональная деятельность и ее субъект	Содержание учебного материала	2	2
	Типы и виды профессиональной деятельности. Режимы профессиональной деятельности: работа по найму, самозанятость, предпринимательство и др. Профессиональная деятельность в государственном и частном секторах. Индивидуальная трудовая и творческая деятельность. Психологическая готовность к профессиональной деятельности. Характеристика профессий и специальностей с точки зрения гарантии трудоустройства («вечные» профессии и специальности, обслуживающие насущные потребности человека; «сквозные», «десантные», «перспективные», «свободные» профессии и специальности для режима самозанятости).		
	Практическая работа Семинар «Психологическая готовность к профессиональной деятельности»	2	2-3

	Самостоятельная работа обучающихся Изучить вопрос «Влияние инновационного профессионального уровня выпускников ОУ СПО на инновационное развитие предприятий.»	3	3
3Тема 2.2. Профессиональная карьера	Содержание учебного материала	2	2
	Понятие «профессиональная карьера». Типы и виды профессиональных карьер. Типы личности человека и выбор типа и вида профессиональной карьеры. Планирование и реализация профессиональной карьеры. Фазы развития профессионала. Учет потребностей рынка труда и формирование, совершенствование профессионально-важных деловых и личных качеств.		
	Самостоятельная работа обучающихся Подготовить доклад по теме: «Тип личности человека и выбор вида и типа профессиональной карьеры»	3	3
Раздел III. Технология трудоустройства		27	
Тема 3.1. Эффективные способы поиска работы	Содержание учебного материала	2	2
	Профессиональные цели будущих специалистов, источники информации об имеющихся рабочих местах. Эффективные способы поиска работы: непосредственное обращение к работодателю, участие в презентациях компаний и ярмарках вакансий, публикации о вакансиях в СМИ, сайтах компаний – работодателей, использование данных информационного банка вакансий, получение индивидуальных консультаций в государственных службах занятости, обращение в кадровые агентства, коммерческие фирмы, занимающиеся трудоустройством, использование личных связей, собственные объявления в СМИ и глобальной сети Интернет, телефонные звонки потенциальным работодателям.		
	Самостоятельная работа обучающихся Посещение центра занятости с целью ознакомления с вакансиями профессий и возможностями повышения квалификации или переобучения.	3	3
Тема 3.2. Межличностное взаимодействие в ситуации трудоустройства	Содержание учебного материала	2	2
	Продуктивные приемы и способы эффективной коммуникации в процессе трудоустройства. Собеседование с работодателями. Основные вопросы к кандидату при приеме на работу и технология ответов. Анкета при приеме на работу. Телефонные переговоры с работодателем, техника их ведения. Подготовка к интервью с работодателем. Внешний вид соискателя вакансии. Манеры поведения и речи, впечатление. Самопрезентация работника: способы и приемы подачи себя в «выгодном свете».		
	Практическая работа Ролевая игра «Прием на работу».	2	2-3
	Самостоятельная работа обучающихся Составление и заполнение анкет при приеме на работу.	3	3
			2-3

	Практическая работа Анализ конфликтных ситуаций при трудоустройстве, пути их предотвращения и разрешения.	2	
	Практическая работа Проектирование индивидуальных моделей в затруднительных ситуациях взаимодействия.	2	
	Практическая работа Работа с психологическими профессиональными тестами, решение конфликтных ситуаций.	2	
Тема 3.3. Документы, необходимые для трудоустройства	Содержание учебного материала	4	2
	Подбор и оформление документов. Официальные документы (паспорт, документ об образовании, трудовая книжка, права, свидетельства, сертификаты). Автобиография, профессиональное резюме, поисковое письмо работодателю, основные правила их разработки и оформления. Характеристика соискателя вакансии. Основные требования к содержанию и оформлению рекомендательных писем и писем-напоминаний. Деловое письмо с послужным списком кандидата.		
	Практическая работа Составление профессионального резюме, делового письма.	2	2-3
	Самостоятельная работа обучающихся Составление автобиографии	3	3
Раздел IV. Адаптация на рабочем месте		6	
Тема 4.1. Условия адаптации и профессионального роста	Содержание учебного материала	3	2
	Понятие «адаптация». Виды адаптации: социальная, профессиональная, психологическая адаптация на рабочем месте. Формы и способы адаптации. Основные черты эффективной адаптации. Роль коммуникативной компетенции. Новые жизненные и профессиональные задачи, связанные с началом работы.		
	Практическая работа Семинар «Как сохранить работу»	2	2-3
	Контрольная работа по курсу «Эффективное поведение на рынке труда»	1	3
Всего:		54	

3. УСЛОВИЯ РЕАЛИЗАЦИИ ПРОГРАММЫ ДИСЦИПЛИНЫ

3.1. Требования к минимальному материально-техническому обеспечению

Реализация программы учебного курса не требует наличия специализированного кабинета и может проводиться в любом учебном кабинете, имеющем:

- посадочные места по количеству обучающихся;
- рабочее место преподавателя;
- комплект учебно-наглядных пособий по учебному курсу;
- технические средства обучения.

Технические средства обучения:

- телевизор;
- компьютер с лицензионным программным обеспечением;
- мультимедийный проектор;
- экран.

Перечень рекомендуемых учебных изданий, Интернет-ресурсов, дополнительной литературы

Основные источники:

1. Алашеева С.Ю., Зубова Е.Т., Кирюшина Т.Н., Посталюка Н.Ю. Эффективное поведение на региональном рынке труда. – Самара, 2002;
2. Рынок труда: Учебник. / под ред. Проф. В.С. Булаева и проф. Н.А. Иволгина. – М., Наука., 2007;
3. Рофе А.И. Управление человеческими ресурсами. – М., МИК, 2003;
4. Кузнецова И.В., Филина С.В. Эффективное поведение на рынке труда: Учебно-методическое пособие для выпускников. – М.: Экзамен, 2003.

Дополнительные источники:

1. Эффективное поведение на рынке труда. Учебно-методическое пособие для выпускников профессиональных учебных заведений. Ярославль, 2001;
2. Пасс Ю.В., Горина К.А., Беяева Е.А. и др. Трудоустройство. Советы профессионалов. М., 1999;
3. Книбель Х. Правильно ли я веду себя при устройстве на работу. М., 1996;
4. Бройниг Г. Руководство по ведению переговоров. М., 1996;
5. Хлопова Т.В. Конкурентоспособность работника предприятия. // Трудовое право, 2002;
6. Занятость молодежи: проблема, выходящая на первый план.// Человек и труд. 2001, № 12, с. 63-65.

Интернет-ресурсы:

1. <http://azps.ru/handbook/p/prog477.html>
2. <http://www.career-st.ru/specialist/docladi/5>
3. <http://yandex.ru/yandsearch?text=>
4. <http://www.stavkub.ru/proekty-skjub/o-proffessii-i-karere/vistavka/razdel13/kniga1>
5. <http://www.tatiana.lact.ru/e/329024-oanovyi-effektivnogo-povedeniya-na-ryinke-trud>

4. КОНТРОЛЬ И ОЦЕНКА РЕЗУЛЬТАТОВ ОСВОЕНИЯ УЧЕБНОГО КУРСА

Контроль и оценка результатов освоения учебного курса осуществляется преподавателем в процессе проведения практических занятий, семинаров, тестирования, ролевых игр, контрольных и зачетных работ, а также выполнения обучающимися индивидуальных заданий для самостоятельной внеаудиторной работы (анализ, исследование и др.).

Результаты обучения (освоенные умения, усвоенные знания)	Формы и методы контроля и оценки результатов обучения
Умения:	
Поиск и анализ информации о рынке труда	Практическая работа
Составление плана собственного карьерного роста	Практическая работа, Психологические тесты
Разработка личной стратегии и тактики поиска работы	Практическая работа, разработка мероприятий по поиску информации о вакансиях
Владение эффективными способами делового общения и продвижения себя на рынке труда	Ролевая игра
Подбор и оформление документов, необходимых для трудоустройства	Практическая работа, составление автобиографии, профессионального резюме, делового письма с послужным списком кандидата.
Предотвращение и разрешение конфликтных ситуаций при трудоустройстве	Практическая работа, психологические профессиональные тесты
Знания:	
Закономерности и тенденции изменений на рынке кадровых ресурсов	Поиск информации, составление анализа
Перечень наиболее востребованных профессий, формы занятости, типы и виды безработицы	Внеаудиторная самостоятельная работа
Эффективные способы поиска работы	Анализ информационных источников
Источники информации о вакансиях и обучении	Внеаудиторная самостоятельная работа (анализ информации)
Правила подбора и оформления документов, необходимых для трудоустройства	Практическая работа, составление автобиографии, резюме
Пути предотвращения и разрешения конфликтов	Практическая работа. Тестирование, психологические тесты
Формы и способы адаптации на рабочем месте	Анализ ситуаций, семинар

1. Паспорт комплекта контрольно-оценочных средств

В результате освоения учебной дисциплины **Эффективное поведение на рынке труда** обучающийся должен обладать предусмотренными ФГОС по профессии НПО **35.01.14 Мастер по техническому обслуживанию и ремонту машинно-тракторного парка** следующими умениями:

- У1 - ориентироваться на региональном рынке труда;
- У2 - применять методы и средства познания для интеллектуального развития, повышения культурного уровня, профессиональной компетентности;
- У3 - правильно представлять себя на рынке труда;
- У4 - составлять резюме;
- У5 - управлять стрессами;
- У6 - адаптироваться на рабочем месте для закрепления на работе;
- У7 - успешно проходить собеседования.

знаниями:

- З1 - способы и методы эффективного поведения на рынке труда;
- З2 - этику взаимоотношений в трудовом коллективе, в общении с потребителями;
- З3 - правовые аспекты трудоустройства;
- З4 - принципы организации и способы поиска работы. Источники информации о вакансиях в Иркутской области.
- ОК 1. Понимать сущность и социальную значимость своей будущей профессии, проявлять к ней устойчивый интерес.
- ОК 2. Организовывать собственную деятельность, исходя из цели и способов ее достижения, определенных руководителем
- ОК 3. Анализировать рабочую ситуацию, осуществлять текущий и итоговый контроль, оценку и коррекцию собственной деятельности, нести ответственность за результаты своей работы.
- ОК 4. Осуществлять поиск информации, необходимой для эффективного выполнения профессиональных задач
- ОК 5. Использовать информационно-коммуникационные технологии в профессиональной деятельности
- ОК 6. Работать в команде, эффективно общаться с коллегами, руководством, клиентами.

Формой аттестации по учебной дисциплине является **зачет**

2. Результаты освоения учебной дисциплины, подлежащие проверке

2.1. В результате аттестации по учебной дисциплине осуществляется комплексная проверка следующих умений и знаний, а также динамика формирования общих компетенций:

Таблица 1.1

Результаты обучения: умения, знания и общие компетенции	Показатели оценки результата	Форма контроля и оценивания
Уметь:		
У 1. Ориентироваться на региональном рынке труда ОК 1. Понимать сущность и социальную значимость своей будущей профессии, проявлять к ней устойчивый интерес. ОК 4. Осуществлять поиск информации, необходимой для эффективного выполнения профессиональных задач	Результативность поиска форм трудоустройства на региональном рынке труда	оценка результатов выполнения практических и самостоятельных работ
	Активность, инициативность в процессе освоения программы дисциплины	
	Качество выполненной самостоятельной работы.	
	Результативность нахождения необходимой информации для эффективного выполнения поставленных профессиональных	

<p>ОК 5. Использовать информационно-коммуникационные технологии в профессиональной деятельности</p>	<p>задач; Обоснованность отбора и анализ информации в соответствии с профессиональной задачей;</p> <p>Эффективность решения профессиональных задач на основе самостоятельно найденной информации с использованием ИКТ;</p>	
<p>У 2. Применять методы и средства познания для интеллектуального развития, повышения культурного уровня, профессиональной компетентности</p> <p>ОК 4. Осуществлять поиск информации, необходимой для эффективного выполнения профессиональных задач</p> <p>ОК 5. Использовать информационно-коммуникационные технологии в профессиональной деятельности</p>	<p>Точность определения собственных личностных качеств и уровня развития собственных компетенций; Правильность выбора методов и средств познания для саморазвития</p> <p>Результативность нахождения необходимой информации для эффективного выполнения поставленных профессиональных задач; Обоснованность отбора и анализ информации в соответствии с профессиональной задачей;</p> <p>Эффективность решения профессиональных задач на основе самостоятельно найденной информации с использованием ИКТ;</p>	<p>оценка результатов выполнения практических работ</p>
<p>У 3. Правильно представлять себя на рынке труда У 4. Составлять резюме</p> <p>ОК 1. Понимать сущность и социальную значимость своей будущей профессии, проявлять к ней устойчивый интерес.</p> <p>ОК 4. Осуществлять поиск информации, необходимой для эффективного выполнения профессиональных задач</p> <p>ОК 6. Работать в команде, эффективно общаться с коллегами, руководством, клиентами.</p>	<p>Четкость и грамотность составленного резюме и эссе; Правильность самопрезентации при личном собеседовании с работодателем</p> <p>Активность, инициативность в процессе освоения программы модуля Эффективность и качество выполненной самостоятельной работы.</p> <p>Результативность нахождения необходимой информации для эффективного выполнения поставленных профессиональных задач; Обоснованность отбора и анализ информации в соответствии с профессиональной задачей;</p> <p>Результативность взаимодействия с коллегами, руководством, клиентами в процессе освоения программы дисциплины;</p>	<p>оценка результатов выполнения практических работ</p>

<p>У 5. Управлять стрессами в месте для выполнения работы</p> <p>ОК 2. Организовывать собственную деятельность, исходя из цели и способов ее достижения, определенных руководителем</p> <p>ОК 3. Анализировать рабочую ситуацию, осуществлять текущий и итоговый контроль, оценку и коррекцию собственной деятельности, нести ответственность за результаты своей работы.</p> <p>ОК 6. Работать в команде, эффективно общаться с коллегами, руководством, клиентами.</p>	<p>Правильность выбора способов и методов для решения конфликтных ситуаций</p> <p>Результативность организации собственной деятельности для выполнения профессиональных задач в соответствии с поставленными руководителем задачами и способами их достижения</p> <p>Своевременность и качество осуществления текущего и итогового контроля своей работы в процессе решения профессиональных задач; Эффективность и качество коррекции собственной деятельности в процессе освоения программы модуля; Аргументированность оценки результатов своей работы;</p> <p>Результативность взаимодействия с коллегами, руководством, потребителями</p>	<p>оценка результатов выполнения практических и самостоятельных работ</p>
<p>У 7. Успешно проходить собеседования.</p> <p>ОК 6. Работать в команде, эффективно общаться с коллегами, руководством, клиентами.</p>	<p>Результативность прохождения собеседования</p> <p>Эффективность взаимодействия руководством компании при собеседовании</p>	<p>оценка результатов выполнения практических и самостоятельных работ</p>
Знать:		
<p>З 1. Способы и методы эффективного поведения на рынке труда;</p>	<p>Правильность изложения способов и методов эффективного поведения на рынке труда</p>	<p>Оценка результатов выполнения практических работ, устный опрос.</p>
<p>З 2. Этику взаимоотношений в трудовом коллективе, в общении с потребителями.</p>	<p>Правильность решения различных ситуаций, возникающих в профессиональной деятельности, в трудовом коллективе, в общении с потребителями.</p>	<p>Практическая работа, оценка результатов выполнения самостоятельной работы.</p>
<p>З 3. Правовые аспекты трудоустройства</p>	<p>Правильность толкования ТК РФ</p>	<p>оценка результатов выполнения практических работ, самостоятельных</p>

		работ
3.4. Принципы организации и способы поиска работы. Источники информации о вакансиях в Иркутской области.	Правильность изложения классификации источников поиска работы, Правильность определения способов поиска работы, вакансий в сфере профессиональной деятельности	оценка результатов выполнения практических работ

3. Оценка освоения учебной дисциплины:

3.1. Формы и методы оценивания

Формой аттестации по учебной дисциплине является **зачет**, который выставляется студенту на основании учета посещаемости учебных занятий и участия студента во всех видах и формах оценивания пройденного материала на основе накопительной системы.

Предметом оценки служат умения и знания, предусмотренные ФГОС по дисциплине, направленные на формирование общих и профессиональных компетенций.

Программой предусмотрена традиционная система оценивания знаний, умений на основе пятибалльной шкалы.

Критерии оценки:

Оценка «отлично» ставится, когда обучающийся:

- а) полностью овладел программным материалом
- б) дает четкий и правильный ответ, выявляющий понимание и осознание учебного материала и характеризующий прочные знания, изложенные в логической последовательности.
- в) ошибок не делает, но допускает обмолвки и оговорки по невнимательности, которые легко исправляет по требованию преподавателя.

Оценка «хорошо» ставится, когда обучающийся:

- а) полностью овладел программным материалом, но отвечает с небольшими затруднениями, вследствие еще недостаточно развитого представления о рынке труда, отношений на рынке;
- б) дает правильный ответ в определенной логической последовательности;
- в) допускает некоторую неполноту ответа и ошибки второстепенного характера, исправление которых осуществляет с некоторой помощью преподавателя.

Оценка «удовлетворительно» ставится, когда обучающийся:

- а) основной программный материал знает не твердо, но большинство изученных материалов усвоил;
- б) ответ дает не полный, построенный несвязно, но выявивший общее понимание вопроса;
- в) требует постоянной помощи преподавателя (наводящих вопросов)

Оценка «неудовлетворительно» ставится, когда обучающийся:

- а) обнаруживает незнание или непонимание большей или наиболее важной части учебного материала;
- б) ответ строит несвязно, допускает существенные ошибки, которые не исправляет с помощью преподавателя.

Оценка «плохо» ставится, когда обучающийся:

Обнаруживает полное незнание и непонимание учебного материала.

3.2. Типовые задания для оценки освоения учебной дисциплины

3.2.1. Типовые задания для оценки знаний 31, 32, 33, 34, умений У1 - У7

1) Деловая игра

Цель: помочь участникам игры оценить проработанность, реалистичность целей, готовность к их достижению.

Инструкция:

Выбирается один из участников, который должен сформулировать свою дальнюю профессиональную цель. Остальные участники поочередно задают вопросы – препятствия, на которые он должен ответить, как он будет преодолевать это препятствие.

По окончании игры подводятся итоги, сколько препятствий смог преодолеть игрок. Очень важно, чтобы другие участники, предлагая те или иные вопросы – препятствия, имели свои варианты выхода из ситуации.

Вопросы для обсуждения:

1. Какие требования к специалисту предъявляет современный рынок труда?
2. Какие факторы влияют на конкурентоспособность специалиста?
3. Как можно повысить свою конкурентоспособность на рынке труда?
4. Что характерно для нелегальных вакансий? Чем чревато трудоустройство по такой вакансии?
5. Как изменяются общие требования к работающим?
6. Какой ориентир на рынке труда для Вас наиболее привлекателен и почему.

2) Самостоятельная работа

Задание. Выполните доклад по темам: «Рынок труда: основные отрасли», «Формы трудоустройства для молодых специалистов».

3) Ролевая игра «Собеседование у работодателя»

Рекомендации для проведения ролевой игры:

- Каждый член учебной группы должен попробовать свои умения в собеседовании с работодателем с тем, чтобы в жизненной ситуации быть более уверенным
- По ходу игры нет необходимости делать замечания по выполнению задания участникам
- Группу разделить на «работодателей», «кандидатов на вакансию», «наблюдателей»
- С целью поддержания игровой ситуации, «работодателю» предложены критерии отбора кандидата и вопросы для собеседования. Вопросы работодателя можно изменять, дополнять, использовать свой перечень
- «Наблюдатели» делают заметки в «Контрольной карте наблюдений хода собеседования» с тем, чтобы при обсуждении результатов игры предлагать варианты возможных действий, ориентированных на успех по ведению собеседования. Для учебных целей «Контрольную карту наблюдений хода собеседования» размножить на несколько экземпляров.
- Обсуждение результатов игры проводить после того, как каждый участник группы «кандидатов на вакансию», пройдет собеседование. Выслушиваются советы «наблюдателей» и «работодателей».
- Группа снова делится по ролям. Дальнейший ход игры повторяется, но с новыми участниками.

Цель игры: приобрести навыки в умении начинать беседу, поддержать дальнейший ее ход, дать положительную информацию о своем профессиональном опыте потенциальному работодателю.

Процедура:

- Каждый член группы должен побывать в роли «кандидата на вакансию».
- Избираются «наблюдатели», «работодатель», «кандидаты на вакансию». Проводится обсуждение результатов игры и назначается новая группа участников: те, кто был «наблюдателем» и «работодателем» - теперь «кандидаты на вакансию»; а бывшие «кандидаты на вакансию» - становятся «наблюдателями» и «работодателями».

Цель работодателя: подобрать кандидата на вакансию по профессии, по которой идет обучение в группе.

Инструкция «Работодателям»:

Использовать предложенный перечень вопросов (можно использовать свой перечень) с тем, чтобы получить ответ:

Цель: В ходе собеседования получить ответы на три основных вопроса:

- Сможет ли данный кандидат справиться с работой?
- Сможет ли он работать самостоятельно?
- Можно ли на него положиться, если будут колебания в зарплате?

При подведении итогов ответить на вопросы:

- Хорошо ли представил свою квалификацию, опыт, навыки?
- Какие доводы и действия имели решающее значение?
- В ходе собеседования был ли напряжен, скован?
- Какой из этапов собеседования удался?

Перечень вопросов:

- Почему вы желаете работать именно в нашей организации?
- Какие работы Вам приходилось выполнять в течение трудовой деятельности?
- С какого рода трудностями Вы столкнетесь, если Вам придется выполнить?
- Точно ли Вы следуете указаниям в работе?
- Работали ли Вы самостоятельно, приведите пример?
- Как Вы относитесь к тому, что придется выполнять дополнительную работу?
- Какими навыками Вы еще владеете? Что Вы еще умеете делать, что может быть использовано на нашем предприятии?
- Ваше семейное положение.
- Какую зарплату Вы хотели бы получать? Как Вы относитесь к тому, что у нас, возможно, будут перебои по выплате зарплаты?

Инструкция кандидатам на вакансию:

Цель: Выгодно «продать себя», т.е. использовать аргументы, убедительно представить профессиональный опыт так, чтобы заинтересовать этой информацией работодателя; давать альтернативные предложения в ходе собеседования.

При подведении итогов ответить на вопросы:

- Что мешало «подать себя»?
- Чувствовал ли напряжение, скованность?
- Какой информации не хватало?
- Что было ценного для Вашего опыта в роли "кандидата"?

Цель «Наблюдателей»: показать положительные успехи хода собеседования, которые были у кандидата».

Инструкция «Наблюдателям»:

Использовать «Контрольную карту хода собеседований», с тем, чтобы при обсуждении результатов, кандидату дать «взгляд со стороны» на процедуру собеседования - показать, что делалось удачно и что можно посоветовать для лучшего хода собеседования.

При подведении итогов ответить на вопросы:

- Хорошо ли представил свою квалификацию, опыт, навыки?
- Какие доводы и действия имели решающее значение?
- В ходе собеседования был ли напряжен, скован?
- Какой из этапов собеседования удался?

Контрольная карта наблюдения хода собеседования

Инструкция: обозначьте «галочкой» (✓) каждый пункт, который вы считаете успешным, а знак «-» там, где вы оцениваете позицию неудачной. В графе «комментарий» можно писать конкретные замечания, например: нервничает, привлекательный внешний вид, держится свободно и т.д.

Ситуации для ролевой игры

Ситуация №1.

Цель: расширить сеть контактов для получения информации по поиску работы.

Встреча на улице двух знакомых. Женщина здоровается и сообщает, что рада видеть его снова, напоминает, что познакомились у подруги на дне рождения. «Хочу обратиться к вам с просьбой. Наша компания сворачивает свою деятельность. И я подыскиваю себе

новое место работы. Может, вы сможете подсказать мне несколько идей по поводу поиска работы или подсказать, с кем мне можно связаться по поводу проблем трудоустройства. Вы проработали в этой отрасли так долго, что я не знаю никого, кто лучше вас мог что-либо посоветовать в моей ситуации».

Ситуация №2.

Цель: получить информацию о вакансиях через самостоятельное посещение действующего предприятия.

Молодой человек имеет высшее образование, пытается самостоятельно устроиться на работу. Он одет в длинную футболку, шлепанцы, на носу солнцезащитные очки, радио с наушниками. Попросил разрешения зайти к директору по личному вопросу. Сел без предложения «сесть», локоть положил на стол директора. Представился и сообщил, что он по образованию _____. Хотел бы работать именно на этом предприятии. Желал бы получать заработную плату _____. Директор спросил об опыте работы. Молодой человек сказал, что предприятие это достаточно стабильное и он хотел бы работать, чтобы получить практический опыт. Его мечта - открыть «собственное дело». Директор сообщил, что в ближайшее время предприятие набор специалистов не будет проводить.

Ситуация №3.

Цель: научиться составлять собственное объявление о поиске работы.

Инструкция: сформулируйте объявление достаточно убедительно:

- какая вас работа интересует;
- ваша квалификация, опыт работы;
- дополнительная информация.

Выбирается комиссия (начальник отдела кадров и начальник отдела или мастер).

Каждый составляет свое объявление. Комиссия выбирает, по их мнению, наиболее удачные, комментирует их. Вся группа участвует в обсуждении, дополняет их.

4) Практическая работа «Составление резюме»

Время выполнения практического задания – 1,5 часа

Внимательно прочитайте задание

Задание

- 1) Составьте резюме. Оформите резюме на компьютере.
- 2) Пройдите собеседование у работодателя на вакантную должность парикмахера-технолога в салон-парикмахерскую, расположенный в центре города. Обоснуйте ваше желание работать в данном салоне-парикмахерской.

В роли работодателя выступает преподаватель, принимающий зачет.

При подготовке к зачету Вы можете воспользоваться ресурсами сети Интернет.

Оценочный лист

Что наблюдал	Ваша оценка		Комментарий
	«V»	«-»	
1. Поведение и умение хорошо держать себя – как зашел в помещение – приветствие – положение сидя – внешний вид – манера держаться – манера говорить			
2. Ответы на вопросы в ходе собеседования – хорошо отвечал – аргументировал – убеждал, что он лучший кандидат – проявлял постоянно интерес к ходу беседы, не был пассивным			
3. Выход из общения – благодарил за уделенное время для беседы			

– показал умение получить совет, рекомендацию по поиску варианта трудоустройства			
– получил вакансию			

Контрольная карта наблюдения хода собеседования

Инструкция: обозначьте «галочкой» (✓) каждый пункт, который вы считаете успешным, а знак «-» там, где вы оцениваете позицию неудачной. В графе «комментарий» можно писать конкретные замечания, например: нервничает, привлекательный внешний вид, держится свободно и т.д.

Дата: _____

5) Игра «Пришлите ваше резюме на вакантное место по специальности».

Инструкция:

- Собрать написанные группой резюме.
- Избрать группу из 4-5 «кадровиков», заказчиков на вакантное место.

Обсуждаются критерии отбора кандидатов по резюме.

- В течение 15-20 минут идет отсев резюме «кадровиками».
- Лучшие резюме зачитываются вслух. Объясняются причины предпочитаемого выбора и дальнейшего приглашения на собеседование.

Текст для анализа:

Проанализируйте ошибки, допущенные при составлении профессионального резюме.

«Моя трудоспособность и умение сосредоточиться находятся на высочайшем уровне, а моя способность выполнять проекты в срок просто не поддаётся описанию».

«Образование: курсы свободных искусств, курсы по компьютерной технике, курс по бухгалтерскому учёту».

«Умею быстро находить и исправлять ошипки».

«Я проявляю медлительность – особенно, когда предстоит неприятная работа».

«Моя мать проживает вместе со мной, она является дипломированным бухгалтером».

«Сведения о предыдущих местах работы сообщу по первому требованию».

«Превосходная память, сильные математические способности, эффективная управленческая подготовка, и очень силён в психологии».

«Хобби: перемена обстановки в доме, гольф, городские организации, муж, дети».

б) Практическая работа. С помощью данной таблицы определите свою рыночную стоимость, свои шансы на получение работы:

«Рыночная стоимость» определяется с учётом предъявляемых требований предприятия к личности работника. Внимательно прочитайте каждый пункт в 1-ой колонке, где приведены наиболее распространённые требования предприятия к работнику. В 2-ой колонке определите, имеются ли данные качества у вас. Оцените каждое качество в баллах от 1 до 10:

- 10 баллов – да, у меня есть такое качество;
- 9, 8, 7, 6 – есть, но в недостаточном количестве;
- 5 баллов – сомневаюсь;
- 4, 3, 2 – скорее нет, чем да;
- 1 балл – у меня нет такого качества.

Качества работника	Имеется у меня
1. Опыт работы	
2. Образование	
3. Деловые качества	
4. Способности	
5. Знания	
6. Умения	
7. Моральные качества	

8. Эмоционально-волевые качества	
9. Другие требования (---)	
Итого:	

Подведите итоги

Подсчитайте сумму баллов, используя шкалу, и оцените свой результат.

От 70 до 80 баллов. Вы отличаетесь сильным стремлением к успеху. При упорстве и настойчивости Вы сможете получить перспективную работу.

От 40 до 69 баллов. Для достижения максимального успеха Вам необходимо несколько активизировать себя. Однако нет оснований отчаиваться, составьте перечень своих положительных качеств и совершенствуйте каждое из них. Это позволит Вам добиться большего!

Менее 39 баллов. Для Вас получить перспективную работу окажется трудной задачей. Работайте над собой, вырабатывайте в себе уверенность и целеустремленность. **ДЕЙСТВУЙТЕ!**

7) Практическая работа «Цели карьеры».

Цель: развитие навыков целеполагание, умений планировать жизненный и профессиональный путь. Развитие способности к воображению.

Задание для самостоятельной работы:

Напишите мини-сочинение «Как я представляю себе свою профессиональную карьеру?»

8) Практическая работа «Определение целей в поиске работы».

1. Опишите свои цели по предлагаемой схеме:

- Наименование должности (должностей), которую вы хотели бы получить.
- Тип, отраслевая принадлежность и расположение организаций, в которых вы будете искать работу.
- Какая минимальная оплата труда и при каких условиях вас могла бы устроить на новой работе.
- Сколько обычно платят тем, кто работает на аналогичных должностях в организациях того типа, на который вы ориентируетесь при поиске работы
- Сколько вы хотели бы получать за свою работу, чтобы быть довольным оплатой
- Какие дополнительные условия и требования к работе у вас имеются (по режиму, командировкам, обучению и т.п.)

2. Составьте список своих ценных качеств и достоинств применительно к искомой работе:

1. _____
2. _____
3. _____
4. _____
5. _____
6. _____

(Желательно, чтобы ваши качества и достоинства, включенные в этот список, характеризовали:

- вашу способность выполнять искомую работу (образование, квалификация, опыт, навыки, здоровье, готовность работать в требуемом режиме и т.п.).
- вашу готовность выполнять искомую работу (из ваших ответов должно следовать, почему именно вы будете стараться выполнить данную работу как можно лучше).
- вашу управляемость (имеются в виду личные качества, заметив и оценив которые работодатель почувствует, что работать с вами ему будет удобно).

Подведение итогов. Если у вас получается, как вам кажется, достаточно длинный и убедительный список, это хорошо. Только в этом случае вы сможете успешно искать работу и, в частности, выполнять третье и шестое из числа главных правил, приведенных

в конце введения. Кроме того, отталкиваясь от этого списка, вы легче составите хорошее резюме или объявление в газету, он будет полезен и при подготовке к собеседованию. Если составленный вами список покажется вам недостаточным, то, видимо, над постановкой правильной и обоснованной цели поиска работы следует продолжать работать. Пока вам это еще не удалось.

Вопросы для обсуждения:

1. Какие вы знаете виды целей?
2. Как соотносятся стратегическая и локальная цель?
3. Верно ли утверждение, что люди, недооценивающие самих себя, склонны недооценивать других.
4. Подумайте и напишите, в каких профессиях и видах деятельности вы сможете реализовать полученные навыки?

Задание для самостоятельной работы:

На основе полученных знаний о профессиональных сферах деятельности, типах личности, мотивации деятельности и ситуации на рынке труда сделайте проект вашей карьеры. Надеемся, что ответы на приведенные ниже вопросы помогут вам отобрать оптимальный вариант плана карьеры:

1. Чего вы ждете от своей будущей работы?
2. Какое влияние окажет на других людей (семью, друзей, общество в целом) ваш выбор профессиональной деятельности?
3. Какие внешние и внутренние факторы необходимо иметь для того, чтобы успешно продвигаться по карьерной лестнице?
4. Как вы оцениваете ваши карьерные ресурсы (развитие интеллекта, знания, навыки, опыт, способности, здоровье темперамент, социальное окружение) для достижения профессиональных целей?
5. Что вы можете сказать о своей профессиональной пригодности к выбранному делу?
6. Есть ли у вас остаточные знания, чтобы реализовать свои идеи в бизнесе?
7. Задумывались ли вы над способами реализации ваших профессиональных планов?
8. Какими могут быть еще варианты вашей будущей карьеры?

9) Практическая работа «Наработка опыта написания писем и составление собственного объявления о поиске работы»

Инструкция:

В течение 10 мин. постараться подыскать из имеющейся информации реальный для себя вариант предложения работы.

Использовать:

- газеты
- различные объявления о приеме на работу в других источниках
- рекламу

Бланк для записи информации:

Работа, обязанности:	Качества и умения, необходимые для этой работы	Мое соответствие этой работе
----------------------	--	------------------------------

10) Ролевая игра

- Использовать ситуации приведенные ниже.
 - Рекомендуется моделировать и использовать другие ситуации.
- Например: предлагается группе в течение 5 минут написать о своем опыте посещения предприятия, организации при поиске работы. Выборочно разыграть эти ситуации и обговорить их.

Ситуации для ролевой игры

Ситуация №1.

Цель: расширить сеть контактов для получения информации по поиску работы.

Встреча на улице двух знакомых. Женщина здоровается и сообщает, что рада видеть его снова, напоминает, что познакомились у подруги на дне рождения. «Хочу обратиться к вам с просьбой. Наша компания сворачивает свою деятельность. И я подыскиваю себе новое место работы. Может, вы сможете подсказать мне несколько идей по поводу поиска работы или подсказать, с кем мне можно связаться по поводу проблем трудоустройства. Вы проработали в этой отрасли так долго, что я не знаю никого, кто лучше вас мог что-либо посоветовать в моей ситуации».

Ситуация №2.

Цель: получить информацию о вакансиях через самостоятельное посещение действующего предприятия.

Молодой человек имеет высшее образование, пытается самостоятельно устроиться на работу. Он одет в длинную футболку, шлепанцы, на носу солнцезащитные очки, радио с наушниками. Попросил разрешения зайти к директору по личному вопросу. Сел без предложения «сесть», локоть положил на стол директора. Представился и сообщил, что он по образованию _____. Хотел бы работать именно на этом предприятии. Желал бы получать заработную плату _____. Директор спросил об опыте работы. Молодой человек сказал, что предприятие это достаточно стабильное и он хотел бы работать, чтобы получить практический опыт. Его мечта - открыть «собственное дело». Директор сообщил, что в ближайшее время предприятие набор специалистов не будет проводить.

Ситуация №3.

Цель: научиться составлять собственное объявление о поиске работы.

Инструкция: сформулируйте объявление достаточно убедительно:

- какая вас работа интересует;
- ваша квалификация, опыт работы;
- дополнительная информация.

Выбирается комиссия (начальник отдела кадров и начальник отдела или мастер).

Каждый составляет свое объявление. Комиссия выбирает, по их мнению, наиболее удачные, комментирует их. Вся группа участвует в обсуждении, дополняет их.

11) Практическая работа “Посещение работодателя”

Цель: увидеть, какую роль может сыграть хорошо составленное содержание письма

Инструкция:

Избирается кадровик или руководитель офиса. Руководителю зачитываются вслух все составленные письма группой, он делает отбор их. Те члены группы, у которых письма произвели впечатление на работодателя, приглашаются на прием для собеседования, а остальные члены группы являются наблюдателями.

Для поддержания ролевой ситуации для руководителя офиса даны типичные вопросы, а также несколько советов кандидату, как себя вести.

Типичные вопросы работодателей при собеседовании с кандидатом на вакансию

Собеседование ведется с кандидатом, у которого отправленное ранее письмо-обращение заинтересовало работодателя, и его пригласили на встречу.

1. Почему Вы хотите получить эту работу? (Почему нам стоит Вас нанимать? Почему Вы выбрали нашу организацию?)
2. Не помешает ли Ваша личная жизнь данной работе, если потребуется вести ненормированный рабочий день?
3. Получали ли Вы другие предложения работы?
4. Расскажите немного о себе. (Рассказывая о себе, не увлекайтесь деталями. Самое главное - упомяните свой практический опыт, знания, умения, навыки, которые могут быть полезны работодателю, проявите свою заинтересованность к работе в данной организации)
5. На какую Вы зарплату рассчитываете?
6. Какие есть вопросы у Вас? (Постарайтесь задать вопрос, который бы говорил в пользу Вашего найма).
7. Др. варианты.

12) Ролевая игра «Собеседование у работодателя».

Рекомендации по ведению ролевой игры:

моделировать свой ход игровой ситуации

- Каждый член учебной группы должен попробовать свои умения в собеседовании с работодателем с тем, чтобы в жизненной ситуации быть более уверенным
- По ходу игры нет необходимости делать замечания по выполнению задания участникам
- Группу разделить на «работодателей», «кандидатов на вакансию», «наблюдателей»
- С целью поддержания игровой ситуации, «работодателю» предложены критерии отбора кандидата и вопросы для собеседования. Вопросы работодателя можно изменять, дополнять, использовать свой перечень
- «Наблюдатели» делают заметки в «Контрольной карте наблюдений хода собеседования» с тем, чтобы при обсуждении результатов игры предлагать варианты возможных действий, ориентированных на успех по ведению собеседования. Для учебных целей «Контрольную карту наблюдений хода собеседования» размножить на несколько экземпляров.
- Обсуждение результатов игры проводить после того, как каждый участник группы «кандидатов на вакансию», пройдет собеседование. Выслушиваются советы «наблюдателей» и «работодателей».
- Группа снова делится по ролям. Дальнейший ход игры повторяется, но с новыми участниками.

Цель игры: приобрести навыки в умении начинать беседу, поддержать дальнейший ее ход, дать положительную информацию о своем профессиональном опыте потенциальному работодателю.

Процедура:

- Каждый член группы должен побывать в роли «кандидата на вакансию».
- Избираются «наблюдатели», «работодатель», «кандидаты на вакансию». Проводится обсуждение результатов игры и назначается новая группа участников: те, кто был «наблюдателем» и «работодателем» - теперь «кандидаты на вакансию»; а бывшие «кандидаты на вакансию» - становятся «наблюдателями» и «работодателями».

Цель работодателя: подобрать кандидата на вакансию по профессии, по которой идет обучение в группе.

Инструкция «Работодателям»:

Использовать предложенный перечень вопросов (можно использовать свой перечень) с тем, чтобы получить ответ:

Цель: В ходе собеседования получить ответы на три основных вопроса:

- Сможет ли данный кандидат справиться с работой?
- Сможет ли он работать самостоятельно?
- Можно ли на него положиться, если будут колебания в зарплате?

При подведении итогов ответить на вопросы:

- Хорошо ли представил свою квалификацию, опыт, навыки?
- Какие доводы и действия имели решающее значение?
- В ходе собеседования был ли напряжен, скован?
- Какой из этапов собеседования удался?

Перечень вопросов:

- Почему вы желаете работать именно в нашей организации?
- Какие работы Вам приходилось выполнять в течение трудовой деятельности?
- С какого рода трудностями Вы столкнетесь, если Вам придется выполнить?
- Точно ли Вы следуете указаниям в работе?
- Работали ли Вы самостоятельно, приведите пример?
- Как Вы относитесь к тому, что придется выполнять дополнительную работу?

- Какими навыками Вы еще владеете? Что Вы еще умеете делать, что может быть использовано на нашем предприятии?
- Ваше семейное положение.
- Какую зарплату Вы хотели бы получать? Как Вы относитесь к тому, что у нас, возможно, будут перебои по выплате зарплаты?

Инструкция кандидатам на вакансию:

Цель: Выгодно «продать себя», т.е. использовать аргументы, убедительно представить профессиональный опыт так, чтобы заинтересовать этой информацией работодателя; давать альтернативные предложение в ходе собеседования.

При подведении итогов ответить на вопросы:

- Что мешало «подать себя»?
- Чувствовал ли напряжение, скованность?
- Какой информации не хватало?
- Что было ценного для Вашего опыта в роли "кандидата"?

Цель «Наблюдателей»: показать положительные успехи хода собеседования, которые были у кандидата».

Инструкция «Наблюдателям»:

Использовать «Контрольную карту хода собеседований», с тем, чтобы при обсуждении результатов, кандидату дать «взгляд со стороны» на процедуру собеседования - показать, что делалось удачно и что можно посоветовать для лучшего хода собеседования.

При подведение итогов ответить на вопросы:

- Хорошо ли представил свою квалификацию, опыт, навыки?
- Какие доводы и действия имели решающее значение?
- В ходе собеседования был ли напряжен, скован?
- Какой из этапов собеседования удался?

Контрольная карта наблюдения хода собеседования

Инструкция: обозначьте «галочкой» (✓) каждый пункт, который вы считаете успешным, а знак «-» там, где вы оцениваете позицию неудачной. В графе «комментарий» можно писать конкретные замечания, например: нервничает, привлекательный внешний вид, держится свободно и т.д.

Дата: _____

Что наблюдал	Ваша оценка		Комментарий
	«V»	«-»	
1. Поведение и умение хорошо держать себя – как зашел в помещение – приветствие – положение сидя – внешний вид – манера держаться – манера говорить			
2. Ответы на вопросы в ходе собеседования – хорошо отвечал – аргументировал – убеждал, что он лучший кандидат – проявлял постоянно интерес к ходу беседы, не был пассивным			
3. Выход из общения – благодарил за уделенное время для беседы – показал умение получить совет, рекомендацию по поиску варианта трудоустройства – получил вакансию			

13) Тест «Проверь свои знания законодательства о труде».

1. Трудовой договор это:
А – трудовое соглашение;
Б – трудовой контракт;
В – обязательство;
Г – поручение;
Д – перечисленное выше.
2. С какого момента трудовой договор считается заключенным?
А – когда работник и собственник предприятия или уполномоченный им орган достигли соглашения по основным условиям труда;
Б – когда работник написал заявление о приеме на работу;
В – когда работник впервые приступил к работе;
Г – когда прием на работу оформлен.
3. Трудовой договор может быть заключенным:
А – на месяц;
Б – бессрочно, на неопределенный срок;
В – на срок по желанию работника;
Г – на определенный срок, установленный по согласованию сторон;
Д – по решению собственника или уполномоченного им органа;
Е – на время выполнения определенной работы.
4. На предприятие обратились с заявлением о приеме на работу: демобилизованный из Вооруженных Сил и молодой специалист, окончивший высшее учебное заведение с просьбой принять на должность технолога. Раньше они не работали. Какие документы должны представить указанные лица при поступлении на работу:
А – военный билет;
Б – диплом;
В – документ об образовании;
Г – справку с места жительства;
Д – паспорт.
5. Срок испытания при приеме на работу устанавливается:
А - шесть месяцев;
Б - четыре месяца;
В - полтора месяца;
Г - две недели;
Д - один месяц;
Е - три месяца.
6. На завод были зачислены слесарем – выпускник профессионального учебно-воспитательного заведения; учеником – выпускник средней школы и бухгалтером – выпускница высшего учебного заведения. Принимая их заявления, начальник отдела кадров предупредил, что они обязаны пройти испытательный срок, в течение которого будут проверяться их профессиональные качества.
Соблюдены ли в данном случае требования трудового законодательства:
А – да; Б – нет.
7. Можно ли принимать на работу студента дневной формы обучения? А – да; Б – нет.
8. Что обязан сделать собственник, если возникла необходимость перевести работника на другую постоянную работу:
А – уведомить об этом работника;
Б - получить согласие работника на такой перевод;
В – издать приказ о переводе работника без согласования с работником.
9. В каких случаях возможен перевод работника на другую работу без его согласия:
А – в случаях распоряжения вышестоящего органа;
Б – в случае производственной аварии;
В – для предотвращения стихийного бедствия;
Г – для предотвращения несчастных случаев;

Д – простоя;

Е – для замещения отсутствующего работника.

10. Можно ли уволить работника по собственному желанию в обусловленный им срок, если трудовой договор был заключен на неопределенный срок по соглашению сторон: А – да; Б – нет.

11. Можно ли уволить работника, если он был на больничном более четырех месяцев подряд: А – да; Б – нет.

12. Можно ли при сокращении штатов уволить менее квалифицированного работника и оставить на его должности более квалификационного: А – нет; Б – да.

13. Может ли собственник или уполномоченный им орган уволить работника в период его временной нетрудоспособности, а также в период пребывания работника в отпуске: А – нет; Б – да.

14. Согласие какого органа необходимо при увольнении работника по инициативе собственника или уполномоченного им органа:

А – вышестоящего органа управления;

Б – профсоюзного органа,

В – совета трудового коллектива;

Г – бюро по трудоустройству.

15. Что указывается в трудовой книжке при увольнении?

А – характеристика работника;

Б – причины увольнения;

В – семейное положение работника;

Г – общий стаж работы.

14) Задание для самостоятельной работы: Заполнить кадровые документы

ЛИЧНЫЙ ЛИСТОК

по учету кадров

1. Фамилия _____ Имя _____ Отчество _____

2. Пол _____ 3. Число, год, месяц рождения _____

3. Место рождения (село, деревня, город, район, область) _____

4. Образование _____

Название учебного заведения и его местонахождение	Факультет или отделение	Год вступления	Год окончания или ухода	Если не окончил, то с какого курса ушел	Какую специальность получил в результате окончания учебного заведения, указать номер диплома или удостоверения

5. Какими иностранными языками владеете _____

6. Ученая степень, ученое звание _____

7. Какие имеете научные труды и изобретения _____

8. **Выполняемая работа с начала трудовой деятельности** (включая учебу в высших и средних специальных учебных заведениях, военную службу, участие в партизанских отрядах и работу по совместительству) При заполнении данного пункта учреждения, организации и предприятия необходимо именовать так, как они назывались в свое время, военную службу записывать с указанием должности

Месяц и год вступления	Месяц и год ухода	Должность с указанием учреждения, предприятия, организации, а также министерства (ведомства)	Местонахождение учреждения, организации, предприятия

9. Пребывание за границей (работа, служебная командировка, поездка с делегацией)

Месяц и год		В какой стране	Цель пребывания за границей
с какого времени	по какое время		

10. Участие в центральных, республиканских, краевых, областных, окружных, городских, районных выборных органах

Местонахождение выборного органа	Название выборного органа	В качестве кого избран	Год	
			избрания	выбытия

11. Какие имеете правительственные награды (когда и кем награждены)

12. Отношение к воинской обязанности и воинское звание

Состав _____ Род войск _____
(командный, политический, административный, технический и т. д.)

13. Семейное положение в момент заполнения личного листка (перечислить членов семьи с указанием возраста) _____

14. Домашний адрес: _____

«__» _____ 20__ г.

Личная подпись _____

Работник, заполняющий личный листок, обязан о всех последующих изменениях (образовании, присвоении ученой степени, ученого звания) сообщить по месту работы для внесения этих изменений в его личное дело.

АВТОБИОГРАФИЯ

Фамилия, имя, отчество _____

Автобиография составляется в произвольной форме, собственноручно, без поправок и исправлений. В автобиографии обязательно осветить в описательной форме год и место рождения и в какой семье; когда и в каких учебных заведениях учились, какое получили образование и специальность, указать, когда, где и в какой должности работали, причины перехода с должности на должность. Дать краткие сведения о Ваших ближайших родственниках (муже, жене, детях, отце, матери). Находились ли Вы под судом или следствием, где, когда, за что, а также Ваш домашний адрес.

Источники и литература

1. Основные источники:

Нормативные документы:

1. Трудовой кодекс РФ.

Учебники и учебные пособия:

1. Эффективное поведение на рынке труда. Методические рекомендации для педагогов ОУ. Самара. 2012.
2. Эффективное поведение на рынке труда. Учебно-методическое пособие для выпускников профессиональных учебных заведений. Ярославль. 2011

2. Дополнительные источники:

1. Кузнецов И.Н. Деловое общение. Деловой этикет: учеб.пособие для студентов вузов. – М.: ЮНИТИ-ДАНА, 2008.
2. Эффективное поведение на рынке труда: рабочая тетрадь. / Е.А. Перельгина. – Самара: ЦПО, 2011.
3. Кузнецова И.В., Филина С.В. Эффективное поведение на рынке труда: Учебно-методическое пособие для выпускников профессиональных учебных заведений / Под ред. И.А. Волошиной. – Ярославль: Центр «Ресурс», 2011.

3. Электронные ресурсы:

1. <http://ppt4web.ru/geografija/rynok-truda.html>
2. <http://www.career-st.ru/specialist/docladi/5>
3. <http://window.edu.ru/resource/278/50278>

УД.16 Введение в профессию

СОДЕРЖАНИЕ

стр.

1. ПАСПОРТ РАБОЧЕЙ ПРОГРАММЫ УЧЕБНОЙ ДИСЦИПЛИНЫ
2. СТРУКТУРА И СОДЕРЖАНИЕ УЧЕБНОЙ ДИСЦИПЛИНЫ
3. УСЛОВИЯ РЕАЛИЗАЦИИ УЧЕБНОЙ ДИСЦИПЛИНЫ
4. КОНТРОЛЬ И ОЦЕНКА РЕЗУЛЬТАТОВ ОСВОЕНИЯ УЧЕБНОЙ ДИСЦИПЛИНЫ

1. ПАСПОРТ ПРОГРАММЫ УЧЕБНОЙ ДИСЦИПЛИНЫ

«Введение в профессию»

1.1. Область применения программы

Программа учебной дисциплины «Введение в профессию» является частью образовательной программы общеобразовательного цикла по профессии СПО 35.01.14 Мастер по техническому обслуживанию и ремонту машинно-тракторного парка

Программа учебной дисциплины может быть использована **в дополнительном профессиональном образовании.**

1.2. Место дисциплины в структуре основной профессиональной образовательной программы: Общеобразовательный цикл

1.3. Цели и задачи дисциплины – требования к результатам освоения дисциплины:

В результате освоения дисциплины обучающийся должен:

уметь:

- иметь представление об учебном заведении, его истории, перспективах развития;
- иметь представление о правах и обязанностях студентов, согласно закону 273-ФЗ.РФ «Об образовании в Российской Федерации»;
- иметь представление об анализе состояния и перспектив развития технологии эксплуатации машинно-тракторного парка в пределах программы, системы механизированной обработки почвы;
- иметь представление об устройстве сельскохозяйственных машин и оборудования, о регулировках и проведении технического обслуживания машин и механизмов в пределах программы;
- уметь проводить ручную обработку посевов с/х культур, работы по уборке урожая,

знать:

- требования к результатам освоения образовательной программы;
- характеристику профессиональной деятельности по изучаемой профессии;
- общие и профессиональные компетенции, которые обучаемый должен освоить в ходе образовательного процесса;
- принципы севооборота, способы механизированной обработки посевов,

1.4. Рекомендуемое количество часов на освоение программы дисциплины:

максимальной учебной нагрузки обучающегося 168 часов, в том числе:

обязательной аудиторной учебной нагрузки обучающегося 112 часа;

самостоятельной работы обучающегося 56 часов.

2. СТРУКТУРА И ПРИМЕРНОЕ СОДЕРЖАНИЕ УЧЕБНОЙ ДИСЦИПЛИНЫ

2.1. Объем учебной дисциплины и виды учебной работы

Вид учебной работы	<i>Количество часов</i>
Максимальная учебная нагрузка (всего)	168
Обязательная аудиторная учебная нагрузка (всего)	112
в том числе:	
теоретические занятия	22
практические занятия	90
контрольные работы	-
Самостоятельная работа обучающегося (всего)	56
Итоговая аттестация в форме дифференциального зачета	

2.2. Примерный тематический план учебной дисциплины «Введение в профессию»

Наименование разделов и тем	Содержание учебного материала, лабораторные и практические занятия, самостоятельная работа обучающихся		Объем часов	Уровень освоения
1	2		3	4
Раздел 1.			168	
Тема 1.1. Знакомство с учебным заведением, его история, правила распорядка для студентов	Содержание учебного материала		2	2
	1	История развития колледжа. Знакомство со структурой колледжа. Знакомство с материальной базой колледжа.		
	Практические занятия		12	
	1	Экскурсия по учебным кабинетам, лабораториям, библиотекам, спортивным залам и мастерским колледжа		
	2	Экскурсия в учебное хозяйство колледжа	4	
	Самостоятельная работа обучающихся			
Историческая справка по учебному заведению. Краткая характеристика колледжа. Организационные структуры управления колледжем				
Тема 1.2. Закон Российской Федерации «Закон об образовании»	Содержание учебного материала		2	2
	1	Закон Российской Федерации «Об образовании»: содержание, основные положения; государственная политика в области образования; формы получения образования; образовательные учреждения, их виды; средние профессиональное базового и повешенного уровней, его место в системе профессионального образования; основные права студентов, порядок участия студентов в формировании образовательной программы.		
	Самостоятельная работа обучающихся		4	
	Социальные гарантии прав граждан на образование			
Тема 1.3. Роль сельскохозяйственной техники в народном хозяйстве	Содержание учебного материала			2
	1	Организация и эксплуатация сельскохозяйственной техники. База технического обслуживания и ремонта машинно-тракторного парка.		

	Практические занятия		6	
	1	Назначение сельскохозяйственной техники		
	Самостоятельная работа обучающихся		4	
	Роль транспорта в сельском хозяйстве.			
Тема 1.4 Квалификационная характеристика выпускника	Содержание учебного материала		2	
	1	Квалификационная характеристика выпускника. Основные виды деятельности квалифицированного рабочего. Квалификационные справочники должностей служащих. Единый тариф на квалификационный – справочник работ и профессий рабочих. Квалификационные характеристики по должностям служащих и рабочих профессий. Профессиональные требования, нравственный уровень, профессиональная этика рабочего.		2
	Самостоятельная работа обучающихся			
	Профессиональный стандарт: сущность, содержание и проблемы реализации.			
Тема 1.5 Организация учебного процесса по профессии в образовательном учреждении	Содержание учебного материала		2	
	1	Бюджет учебного времени: максимальная учебная нагрузка, аудиторные занятия. Самостоятельная внеаудиторная работа студентов. Теоретическое и практическое обучение. Формы учебных занятий: урок, лекция, семинар, практические и лабораторные занятия, консультации и др. Факультатив, его роль в освоении профессии. Производственная (профессиональная) практика: этапы, виды, организация. Текущая промежуточная и итоговая Государственная аттестация		2
	Самостоятельная работа обучающихся			
	Учебная –методическая, материально-техническая и информационное обеспечение образовательного процесса по профессии.		6	
Тема 1.6 Основы информационной культуры студента	Содержание учебного материала		2	
	1	Информационная культура в жизни человека. Библиотека – хранилище информационных ресурсов, база образования и самообразования. Основные понятия: библиотека, библиотечные услуги, библиотечный фонд, справочно-библиографический аппарат. Система каталогов и карточек. Файловая система хранения информации в ПК. Типы файлов. Архивизация файлов. Виды и форматы материальных носителей информации: накопители на жестких, магнитных дисках, гибкие магнитные диски, оптические диски,		2

		флэш диски. Понятие глобальной сети интернет и его функции. Службы интернет.		
	Практические занятия		6	
	1	Создание, отправление и пересылка электронных писем, прикрепление файлов к письмам.		
	Самостоятельная работа обучающихся			
		Библиография, ее виды. Указатель ГОСТов как пример отраслевой библиографии. Методика библиографической работы студентов (курсовом, дипломном проектировании). Способы группировки материала в библиографическом списке: алфавитный, систематический, по главам работы, хронологический. Поиск информации в глобальной сети интернет. Обзор поисковых серверов Интернет.	4	
Тема 1.7 Организация самостоятельной работы студента	Содержание учебного материала		6	
	1	Самостоятельная работа студентов: понятия, назначения, функции. Формы самостоятельной работы: аудиторная (классная) и внеаудиторная (внеклассная). Методы самостоятельной работы. Средства самостоятельной работы студента: с конспектом, с учебной и справочной литературой; технические средства информации; наглядные пособия; раздаточный материал и др.		2
	Самостоятельная работа обучающихся			
		Методика ведения конспектов, лекций, учебной литературы и т.п. Управление самостоятельной работы студентов: способы, средства и приемы.	4	
Раздел.2				
Тема 2.1. Автомобили, тракторы, сельхозмашины	Содержание учебного материала		2	
	1	Классификация тракторов, автомобилей. Устройство основных базовых грузовых и легковых автомобилей. Общее устройство и классификация автомобилей. Устройство и принципы работы карбюраторных и дизельных двигателей. Устройство механизмов и систем двигателей; устройство агрегатов трансмиссий автомобилей. Устройство рулевого управления и ходовой части автомобиля; принципиальные отличия в работе карбюраторных и дизельных двигателей.		2
	Практические занятия		12	

	1	Изучение устройства автомобилей		
	2	Изучение устройства тракторов		
	Самостоятельная работа обучающихся			
	Роль транспорта в сельском хозяйстве. Основная терминология. Классификация транспортов. Классификация автомобилей.		4	
Тема2.2. Понятия о техническом состоянии тракторов и автомобилей	Содержание учебного материала			
	1	Общие сведения о техническом состоянии и работоспособности тракторов и автомобилей, о причинах изменения технического состояния, об отказах и их классификаций. Экономическое использование тракторов и автомобилей. Специфика работы. Прогрессивные технологии в сельскохозяйственном производстве.	2	2
	Практические занятия		6	
	1	Виды технических обслуживаний		
	Самостоятельная работа обучающихся		6	
	Этапы эксплуатации автомобильной техники в сельском хозяйстве. Основные понятия о техническом состоянии автомобиля, видов ремонта и технического обслуживания.			

Тема2.3 Ремонт автомобилей, тракторов, сельхозмашин	Содержание учебного материала			
	1	Общие сведения о технологии производственного процесса текущего и капитального ремонта тракторов и автомобилей, о видах, содержании, методах ремонтов автомобилей, сельхозмашин.	2	2
	Практические занятия		24	
	1	Участие в ремонте сельскохозяйственного оборудования в учебном хозяйстве ТОГАПОУ «Аграрно-промышленный колледж»		
	2	Экскурсия на завод Текмаш		
	3	Экскурсия в ООО «ЮВАГ»		
	4	Экскурсия на Ремзавод		
	Самостоятельная работа обучающихся		6	
Определение термина техническое обслуживание. Система технического обслуживания в сельском хозяйстве. Виды и периодичность технического обслуживания.				
Тема2.4 Сельскохозяйственные культуры	Содержание учебного материала			
	1	Сельскохозяйственные культуры, посев, обработка. Виды сельскохозяйственных работ, вспашка, боронование, опрыскивание.	2	2
	Практические занятия		24	
	1	Участие в работах по посеву сельскохозяйственных культур		
	2	Участие в работах по видам и способам обработки с/х культур		
	3	Экскурсия в Голынщинский филиал ЮВАГ		
	4	Экскурсия в Кобяковский филиал ЮВАГ		
	Самостоятельная работа обучающихся		4	
Понятие о системе обработки почвы. Виды обработки почвы. Общие сведения об удобрениях. Организация посева. Сроки и способы посева. Глубина заделки семян. Подготовка поля к посеву.				
Всего:		168		

3. УСЛОВИЯ РЕАЛИЗАЦИИ ПРОГРАММЫ ДИСЦИПЛИНЫ

3.1. Требования к материально-техническому обеспечению

Реализация программы учебной дисциплины требует наличия учебного кабинета «Правила и безопасность дорожного движения».

Оборудование учебного кабинета:

- посадочные места по количеству обучающихся;
- рабочее место преподавателя;
- комплект учебно-методической документации (учебники и учебные пособия, карточки задания, тесты);
- комплекты инструкционно-технологических карт и бланков технологической документации;
- наглядные пособия (плакаты, демонстрационные и электрифицированные стенды, макеты и действующие устройства);

Технические средства обучения:

- компьютер, проектор, экран, принтер, сканер, компьютерные программы
- учебные кинофильмы

3.2. Информационное обеспечение обучения

Перечень рекомендуемых учебных изданий, Интернет-ресурсов, дополнительной литературы

Основные источники:

1. Закон №273-ФЗ РФ «Об образовании в Российской Федерации»;
2. ЭБС «Znanium.com»: Кутьков, Г.М. Тракторы и автомобили: теория и технологические свойства: учебник/ Г.М. Кутьков - М.: ИНФРА-М, 2011- 506с. - Режим доступа: <http://znanium.com/>
3. ЭБС «Znanium.com»: Круглик, В.М. Технология обслуживания и эксплуатации автотранспорта: учебное пособие / В.М. Круглик, Н.Г. Сычев. - М.: Новое знание: ИНФРА-М, 2011. - 260 с.
4. Баженов С.П. Основы эксплуатации и ремонта автомобилей и тракторов: учебник для вузов/ С.П. Баженов, Б.Н. Казьмин, С.В. Носов; под ред. С.П. Баженова. - М.: Академия, 2007
5. Котиков В.М. Тракторы и автомобили: учебник для СПО/ В.М. Котиков, А.В. Ерхов. - М.: Академия, 2008
6. Баловнев, В.И. Автомобили и тракторы : краткий справочник / В.И. Баловнев, Р.Г. Данилов. - М. : Академия, 2008. - 384 с.

4. КОНТРОЛЬ И ОЦЕНКА РЕЗУЛЬТАТОВ ОСВОЕНИЯ УЧЕБНОЙ ДИСЦИПЛИНЫ

Контроль и оценка результатов освоения дисциплины осуществляется преподавателем в процессе проведения практических занятий и лабораторных работ, тестирования, а также выполнения обучающимися индивидуальных заданий.

Результаты обучения (освоенные умения, усвоенные знания)	Формы и методы контроля и оценки результатов обучения
Освоенные умения: - представление об анализе состояния и перспектив развития технологии эксплуатации машинно-тракторного парка в пределах программы, системы механизированной обработки почвы; - представление о регулировках и проведение технического обслуживания машин и механизмов в пределах программы; - проводить ручную обработку посевов с/х	Текущий контроль: практические занятия; самостоятельная работа Промежуточный контроль: Зачет по практическим занятиям;

культур, работы по уборке урожая,	
Усвоенные знания: - требования к результатам освоения образовательной программы; - характеристику профессиональной деятельности по изучаемой профессии; - общие и профессиональные компетенции, которые обучаемый должен освоить в ходе образовательного процесса; - принципы севооборота, способы механизированной обработки посевов	Текущий контроль: практические занятия; самостоятельная работа Промежуточный контроль: Зачет по практическим занятиям; Итоговый контроль: дифференцированный зачет

Формы и методы контроля и оценки результатов обучения должны позволять проверять у обучающихся не только сформированность профессиональных компетенций, но и развитие общих компетенций и обеспечивающих их умений.

Результаты (освоенные общие компетенции)	Основные показатели оценки результата	Формы и методы контроля и оценки
Понимать сущность и социальную значимость своей будущей профессии, проявлять к ней устойчивый интерес	- демонстрация интереса к будущей профессии в процессе освоения образовательной программы, участия в НОУ, олимпиадах профессионального мастерства, фестивалях, конференциях	Наблюдение и оценка достижений обучающихся на лабораторных и практических занятиях, внеурочной деятельности.
Организовывать собственную деятельность, исходя из цели и способов ее достижения, определенных руководителем	- обоснование выбора и применения методов и способов решения профессиональных задач, исходя из цели и способов её достижения, определенных руководителем; - демонстрация эффективности и качества выполнения профессиональных задач.	Наблюдение и оценка достижений обучающихся на лабораторных и практических занятиях
Анализировать рабочую ситуацию, осуществлять текущий и итоговый контроль, оценку и коррекцию собственной деятельности, нести ответственность за результаты своей работы	- демонстрация способности анализировать рабочую ситуацию, осуществлять текущий и итоговый контроль, оценку и коррекцию собственной деятельности, нести ответственность за результаты своей работы	Наблюдение и оценка достижений обучающихся на лабораторных и практических занятиях практике
Осуществлять поиск информации, необходимой для эффективного выполнения профессиональных задач	- нахождение и использование информации для эффективного выполнения профессиональных задач	Наблюдение и оценка достижений обучающихся на лабораторных и практических занятиях, внеаудиторной самостоятельной работе
Использовать информационно-коммуникационные технологии в профессиональной деятельности	- демонстрация навыков использования информационно-коммуникационных технологий в профессиональной деятельности	Наблюдение и оценка достижений обучающихся на лабораторных и практических занятиях, внеаудиторной

		самостоятельной работе
Работать в коллективе и команде, эффективно общаться с коллегами, руководством, клиентами	-взаимодействие с обучающимися, преподавателями и мастерами в ходе обучения.	Наблюдение и оценка достижений обучающихся на лабораторных и практических занятиях
Исполнять воинскую обязанность, в том числе с применением полученных профессиональных знаний (для юношей)	-демонстрация готовности к исполнению воинской обязанности	Наблюдение и оценка достижений обучающихся на практических занятиях, военных сборах

ОЦЕНОЧНЫЕ СРЕДСТВА

Вопросы к дифференциальному зачету

1. Что является объектом профессиональной деятельности выпускника?
2. Какие знания не обязан иметь выпускник?
3. Что является основой образовательной программы в колледже?
4. Какая инстанция разрабатывает рабочие программы и учебные планы по дисциплинам?
5. Являются ли курсовые работы и курсовые проекты частью учебного плана по изучению дисциплины?
6. Чем определяется работоспособность элементов автомобиля и трактора?
7. Какой признак лучше всего характеризует оборудование для ремонта и технического обслуживания?
8. Каким образом можно классифицировать оборудование для обслуживания и ремонта транспорта?
9. Каким образом производится оценка состояния двигателя?
10. Кем и когда производится начальное формирование технологии ремонта и обслуживание автомобиля?
11. Что такое производственный процесс?
12. Почему сезонное обслуживание по времени продолжительнее, чем ТО-1 или ТО-2?
13. Что такое ЕО-ежедневное обслуживание, и когда оно проводится?
14. Как влияет время, проведенное транспортом на ТО на работоспособность?
15. К чему приводит снижение качества текущего ремонта автомобилей?
16. Чем заканчивается процесс текущего ремонта?
17. Чем агрегатный метод ремонта отличается от индивидуального?
18. Какие работы производятся на медницком участке?
19. Какие работы производятся на кузнечном участке?
20. Кто оценивает полноту и качество проведения ТО-1?
21. Какой документ сопровождает автомобиль во время технического обслуживания?
22. С чего начинается определение неисправности автомобиля?
23. Что используется в качестве критерия эффективности оперативно-производственного процесса?
24. С какой целью производится шифровка информации при проведении ТО и ремонта?
25. Основные права студентов, порядок участия студентов в формировании образовательной программы?
26. Квалификационная характеристика выпускника?
27. Основные виды деятельности квалифицированного рабочего?
28. Профессиональные требования, нравственный уровень, профессиональная этика рабочего?
29. Факультатив, его роль в освоении профессии?
30. Производственная (профессиональная) практика: этапы, виды, организация.

31. Информационная культура в жизни человека?
32. Основные понятия: библиотека, библиотечные услуги, библиотечный фонд, справочно-библиографический аппарат?
33. Виды и форматы материальных носителей информации: накопители на жестких, магнитных дисках, гибкие магнитные диски, оптические диски, флэш диски?
34. Самостоятельная работа студентов: понятия, назначения, функции?
35. Методы самостоятельной работы ?
36. Средства самостоятельной работы студента: с конспектом, с учебной и справочной литературой; технические средства информации; наглядные пособия; раздаточный материал и др.?
37. Классификация тракторов, автомобилей?
38. Устройство основных базовых грузовых и легковых автомобилей?
39. Устройство и принципы работы карбюраторных и дизельных двигателей?
40. Устройство механизмов и систем двигателей; устройство агрегатов трансмиссий автомобилей?
41. Устройство рулевого управления и ходовой части автомобиля; принципиальные отличия в работе карбюраторных и дизельных двигателей?
42. Техническое состояние и работоспособность тракторов и автомобилей.
43. Что такое отказы и их классификация?
44. Назовите прогрессивные технологии в сельскохозяйственном производстве?
45. Технология производственного процесса капитального ремонта тракторов и автомобилей?
46. Сельскохозяйственные культуры, посев, обработка, уборка урожая?
47. Виды сельскохозяйственных работ, вспашка, боронование, опрыскивание?

ОП. 01. Основы технического черчения

СОДЕРЖАНИЕ

стр.

- 1. ПАСПОРТ РАБОЧЕЙ ПРОГРАММЫ УЧЕБНОЙ ДИСЦИПЛИНЫ**
- 2. СТРУКТУРА И СОДЕРЖАНИЕ УЧЕБНОЙ ДИСЦИПЛИНЫ**
- 3. УСЛОВИЯ РЕАЛИЗАЦИИ УЧЕБНОЙ ДИСЦИПЛИНЫ**
- 4. КОНТРОЛЬ И ОЦЕНКА РЕЗУЛЬТАТОВ ОСВОЕНИЯ УЧЕБНОЙ ДИСЦИПЛИНЫ**

1. ПАСПОРТ ПРОГРАММЫ УЧЕБНОЙ ДИСЦИПЛИНЫ

«Основы технического черчения»

название дисциплины

1.1. Область применения программы

Программа учебной дисциплины «Основы технического черчения» является частью основной профессиональной образовательной программы в соответствии с ФГОС по профессии СПО 35.01.14 Мастер по техническому обслуживанию и ремонту машинно-тракторного парка

Программа учебной дисциплины может быть использована **в дополнительном профессиональном образовании.**

1.2. Место дисциплины в структуре основной профессиональной образовательной программы: Общепрофессиональный цикл

1.3. Цели и задачи дисциплины – требования к результатам освоения дисциплины:

В результате освоения дисциплины обучающийся должен:

уметь:

читать и оформлять чертежи, схемы и графики;

составлять эскизы на обрабатываемые детали с указанием допусков и посадок;

пользоваться справочной литературой;

пользоваться спецификацией в процессе чтения сборочных чертежей, схем;

выполнять расчеты величин предельных размеров и допуска по данным чертежа и

определять годность заданных действительных размеров;

знать:

основы черчения и геометрии;

требования единой системы конструкторской документации (ЕСКД);

правила чтения схем и чертежей обрабатываемых деталей;

способы выполнения рабочих чертежей и эскизов.

1.4. Рекомендуемое количество часов на освоение программы дисциплины:

максимальной учебной нагрузки обучающегося 48 часов, в том числе:

обязательной аудиторной учебной нагрузки обучающегося 32 часа;

самостоятельной работы обучающегося 16 часов.

2. СТРУКТУРА И ПРИМЕРНОЕ СОДЕРЖАНИЕ УЧЕБНОЙ ДИСЦИПЛИНЫ
2.1. Объем учебной дисциплины и виды учебной работы

Вид учебной работы	<i>Количество часов</i>
Максимальная учебная нагрузка (всего)	48
Обязательная аудиторная учебная нагрузка (всего)	32
в том числе:	
теоретические занятия	8
практические занятия	24
контрольные работы	-
Самостоятельная работа обучающегося (всего)	16
в том числе:	
тематика внеаудиторной самостоятельной работы	16
Итоговая аттестация в форме	зачета

2.2. Примерный тематический план учебной дисциплины «Основы технического черчения»

Наименование разделов и тем	Содержание учебного материала, лабораторные и практические занятия, самостоятельная работа обучающихся	Объем часов	Уровень освоения
1	2	3	4
Раздел 1. Техническое черчение		44	
Тема 1.1 Основные сведения о чертежах.	Содержание учебного материала	2	
	1 Начальные сведения о рабочих чертежах деталей. Линии, масштабы, размеры. Форматы, основные надписи. Расположение видов на чертеже. Порядок выполнения и чтения чертежей. Деление окружности на части. Сопряжение.		2
	Практические работы	4	
	Линии, применяемые при выполнении чертежей по ГОСТ 2.303-68 Написание букв и цифр стандартным шрифтом по ГОСТ 2.304-81		
	Самостоятельная работа обучающихся	2	
	Выполнение графических работ по темам раздела. Систематическая проработка конспектов занятий, учебной и специальной литературы. Самостоятельное изучение следующих тем: Чтение допусков формы и определение предельных размеров Чтение чертежей		
Тема 1.2. Геометрические построения	Содержание учебного материала	2	
	1 Аксонометрические проекции, общие сведения. Порядок построения аксонометрических проекций. Прямоугольные проекции. Порядок построения прямоугольных проекций. Технический рисунок. Правила выполнения рисунка. Сечения и разрезы. Правила выполнения разрезов и сечений.		2
	Практические работы	6	
	Комплексный чертеж призмы с выполнением аксонометрических проекций. Комплексный чертеж усеченной пирамиды Построение технического рисунка		

1	2	3	4
	Самостоятельная работа обучающихся	4	
	Выполнение графических работ по темам раздела. Правила и методы проецирования Разрезы простые и сложные Виды аксонометрических проекций и правила их выполнения.		
Тема 1.3. Чертежи деталей и сборочные чертежи	Содержание учебного материала	2	
	1 Виды изделий и конструкторской документации. Компонировка чертежа. Эскизы. Чтение чертежей. Содержание сборочного чертежа. Спецификация. Порядок чтения сборочного чертежа. Шероховатость: параметры, обозначения параметров и правила их нанесения на чертеже		2
	Практические работы	14	
	Чертеж резьбового соединения болтом. Выполнение эскиза детали с резьбой с применением простых разрезов и сечений Рабочий чертеж детали по эскизу Эскиз зубчатого колеса Цилиндрическая зубчатая передача со шпоночным соединением валов с колесами Сборочный чертеж сварного соединения Выполнение сборочного чертежа		
	Самостоятельная работа обучающихся	8	
	Систематическая проработка конспектов занятий, учебной и специальной литературы. Самостоятельное изучение следующих тем: Чтение обозначений шероховатости. Вычерчивание эскизов болта, гайки. Чтение чертежей.		
Раздел 2. Основы машинной графики		4	
Тема 2.1. Общие сведения о машинной графике	Содержание учебного материала	2	
	1 Общие сведения системы автоматизированного проектирования на персональном компьютере. Сведения о системе AutoCAD.		1
	Самостоятельная работа обучающихся	2	
	Систематическая проработка конспектов занятий, учебной литературы Самостоятельное изучение следующих тем: Выполнение чертежа с помощью компьютера в программе AutoCAD		
	Итого:	48	

3. УСЛОВИЯ РЕАЛИЗАЦИИ УЧЕБНОЙ ДИСЦИПЛИНЫ

3.1. Требования к материально-техническому обеспечению

Реализация программы учебной дисциплины требует наличия учебного кабинета «Техническая графика».

Оборудование учебного кабинета «Техническая графика»: парты, стулья, классная доска, стол преподавателя, стеллажи для книг, плакатница, информационные стенды, наглядные пособия, комплект учебно-наглядных пособий по технической графике.

Оборудование медиастудии: проектор, ноутбук, выход в сеть интернет, DVD, доска, парты, стулья.

3.2. Информационное обеспечение обучения. Перечень рекомендуемых учебных изданий, Интернет-ресурсов, дополнительной литературы

Основные источники:

1. Бродский А.М. Черчение (металлообработка): учебник для НПО - М.: Изд. Центр «Академия», 2008 г.

2. Феофанов А.Н. Основы машиностроительного черчения: учебное пособие для НПО - М.: Издательский центр «Академия», 2009 г. Дополнительные источники:

1. Васильева Л.С. Черчение (металлообработка): Практикум: учеб. пособие для НПО - М.: Изд. Центр «Академия», 2009 г.

2. Феофанов А.Н. Чтение рабочих чертежей: учеб. пособие – М.: Изд. Центр «Академия», 2009 г.

3. Чекмарёв А.А., Осипов В.К. Справочник по черчению: учеб. Пособие для СПО – М.: Изд.

Центр «Академия», 2009 г. 4. Сборник ЕСКД. - М.: Стандартиформ, 2007 г.

Мультимедийные объекты:

1. Общие сведения о сборочных чертежах (И)

2. Общие сведения о сборочных чертежах (К1)

3. Рабочие чертежи деталей (П)

4. КОНТРОЛЬ И ОЦЕНКА РЕЗУЛЬТАТОВ ОСВОЕНИЯ УЧЕБНОЙ ДИСЦИПЛИНЫ

Образовательное учреждение, реализующее подготовку по учебной дисциплине, обеспечивает организацию и проведение итоговой аттестации и текущего контроля демонстрируемых обучающимися знаний, умений и навыков. Текущий контроль проводится преподавателем в процессе проведения практических занятий, тестирования, а также выполнения обучающимися индивидуальных заданий. Формы и методы текущего контроля по учебной дисциплине самостоятельно разрабатываются образовательным учреждением и доводятся до сведения обучающихся в начале обучения. Для текущего контроля образовательными учреждениями создаются фонды оценочных средств (ФОС). ФОС включают в себя педагогические контрольно-измерительные материалы, предназначенные для определения соответствия (или несоответствия) индивидуальных образовательных достижений основным показателям результатов подготовки (таблица).

Раздел (тема) учебной дисциплины	Результаты (освоенные умения, усвоенные знания)	Основные показатели результатов подготовки	Формы и методы контроля
Раздел 1. Техническое черчение	Умение правильно -читать и оформлять чертежи, схемы и графики; -составлять эскизы на обрабатываемые детали с	Правильность выполнения заданий по заданному алгоритму. Нахождение необходимой информации в учебной	Текущий контроль: -выполнение индивидуальных домашних заданий;

	<p>указанием допусков и посадок;</p> <p>-пользоваться справочной литературой и спецификацией в процессе чтения сборочных чертежей, схем;</p> <p>-выполнять расчеты величин предельных размеров и допуска по данным чертежа и определять годность заданных действительных размеров.</p> <p>Знание</p> <p>-основ черчения и геометрии;</p> <p>-требований единой системы конструкторской документации (ЕСКД);</p> <p>-правил чтения схем и чертежей обрабатываемых деталей;</p> <p>-способов выполнения рабочих чертежей и эскизов</p>	и справочной литературе	-тестирование; -экспертное оценивание выполнения практических работ.
<p>Раздел 2</p> <p>Основы машинной графики</p>	<p>Умение правильно</p> <p>-составлять эскизы и чертежи на обрабатываемые детали с указанием допусков и посадок на ПК.</p> <p>Знание</p> <p>-основ черчения и геометрии;</p> <p>- программы AutoCAD</p>	<p>Правильность</p> <p>-выполнения заданий по заданному алгоритму в программе AutoCAD;</p>	<p>Текущий контроль:</p> <p>-выполнение индивидуальных домашних заданий.</p>

СТРУКТУРА И СОДЕРЖАНИЕ ФОНДА ОЦЕНОЧНЫХ СРЕДСТВ

Тесты для промежуточных аттестаций по ОП 01. Основы технического черчения

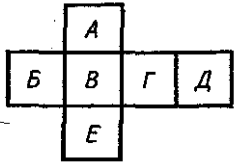
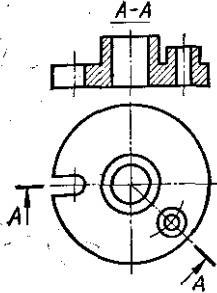
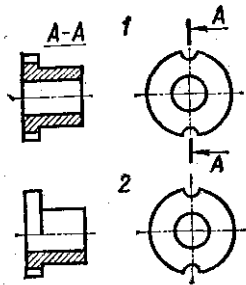
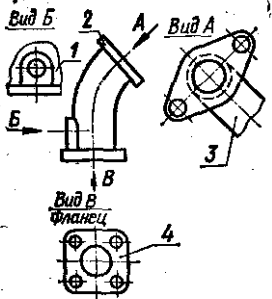
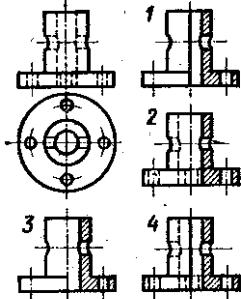
<p>1. Какой буквой на схеме основных видов обозначена плоскость, на которой располагается вид спереди? 1) А 2) Б 3) В 4) Г 5) Д 6) Е</p>	
<p>2. Какой буквой обозначена плоскость, на которой расположен вид слева? 1) А 2) Б 3) В 4) Г 5) Д 6) Е</p>	
<p>3. Как называется разрез А-А, выполненный на чертеже? 1) Наклонный 2) Ломаный 3) Ступенчатый 4) Местный</p>	
<p>4. На каком чертеже разрез выполнен согласно стандарту?</p>	
<p>5. Надо ли обозначать секущую плоскость, если она совпадает с плоскостью симметрии детали? 1) надо 2) не надо</p>	
<p>6. Какое изображение на данном чертеже является дополнительным видом?</p>	
<p>7. Как называется изображение, обозначенное цифрой 1? 1) Основной вид 2) Местный вид 3) Дополнительный вид</p>	
<p>8. На каком чертеже соединение половины вида и половиной разреза выполнено правильно?</p>	
<p>9. Как называется разрез, расположенный на месте вида спереди? 1) Горизонтальный 2) Фронтальный 3) Профильный</p>	

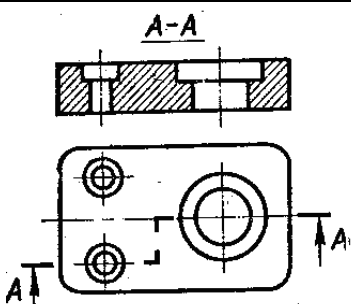
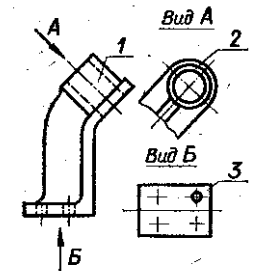
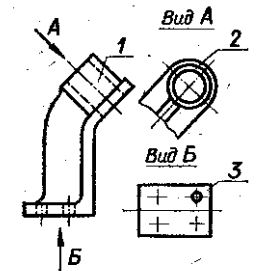
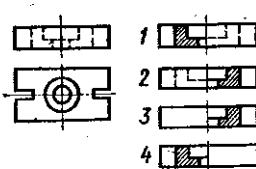
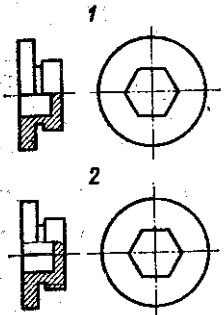
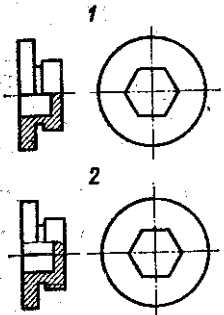
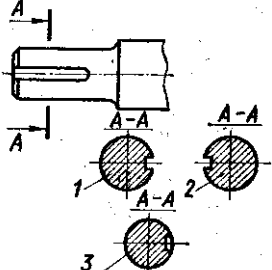
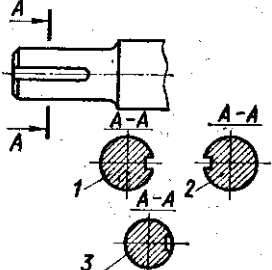
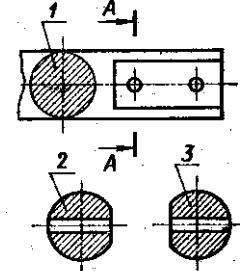
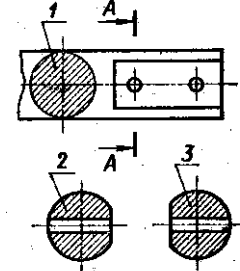
<p>10. Как называется разрез, выполненный на чертеже? 1) Ломаный 2) Ступенчатый</p>	
<p>11. Как называется вид, обозначенный на чертеже цифрой 2? 1) Дополнительный 2) Местный 3) Основной</p>	
<p>12. Какой цифрой обозначен на чертеже местный вид?</p>	
<p>13. На каком чертеже соединение половины вида и половиной разреза выполнено правильно?</p>	
<p>14. На каком чертеже детали разрез выполнен правильно?</p>	
<p>15. Какую форму имеет отверстие детали? 1) цилиндрическую 2) призматическую</p>	
<p>16. Какое из сечений А-А выполнено правильно?</p>	
<p>17. Как называется сечение А-А?</p>	
<p>18. На каком рисунке изображено сечение А-А?</p>	
<p>19. Как называется сечение 1? 1) вынесенное 2) наложенное</p>	

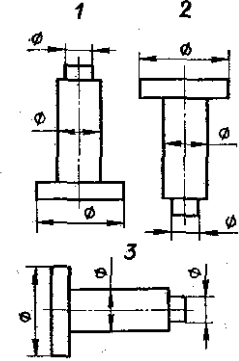
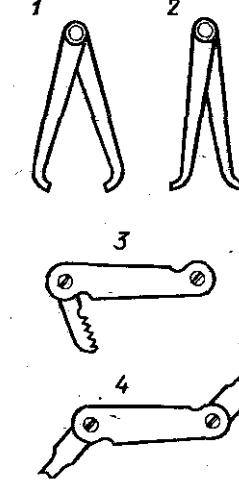
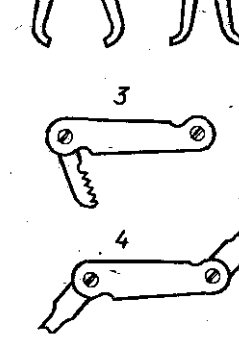
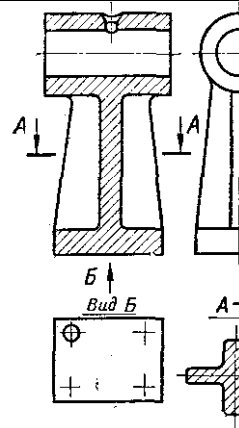
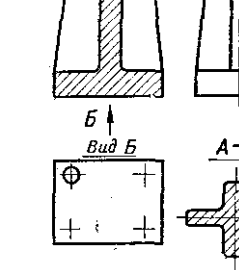
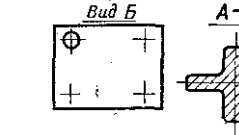
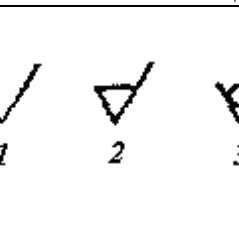
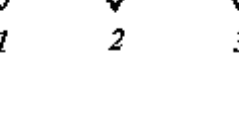
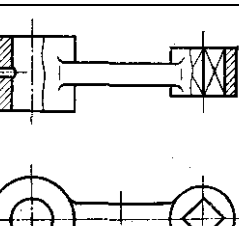
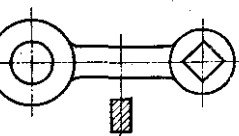
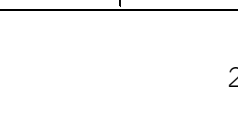
<p>51. Когда надо производить обмер детали – до нанесения размерных линий на эскизе или после?</p>	<p>1) До 2) После</p>
<p>52. На каком примере изображение цилиндрической детали дано правильно?</p>	
<p>53. Сколько видов необходимо выполнить на эскизе такой детали? 1) один 2) два 3) три</p>	
<p>54. Каким измерительным инструментом можно измерить шаг резьбы?</p>	
<p>55. Как называется измерительный инструмент, обозначенный на чертеже цифрой 2? 1) Нутромер 2) Радиусомер 3) Резьбомер 4) Кронциркуль</p>	
<p>56. Как называется вид по стрелке Б? 1) Основной 2) Дополнительный 3) местный</p>	
<p>57. Сколько основных видов изображено на чертеже? 1) один 2) два 3) три 4) четыре</p>	
<p>58. Как называется изображение, обозначенное А-А?</p>	
<p>59. Какой из знаков применяется для обозначения шероховатости поверхности, полученной путем удаления слоя материала?</p>	
<p>60. Какой из знаков применяется для обозначения шероховатости поверхности, полученной без удаления слоя материала (литье)?</p>	
<p>61. Какой разрез выполнен на главном изображении? 1) полный 2) частичный 3) местный</p>	
<p>62. Сколько призматических поверхностей имеет изображение на чертеже? 1) одну 2) две 3) три 4) четыре</p>	

<p>63. На каком чертеже размеры проставлены правильно?</p>	
<p>64. Сколько цилиндрических поверхностей входит в состав данной детали? 1) одна 2) две 3) три 4) четыре</p>	
<p>65. Какой цифрой обозначена фаска?</p>	
<p>66. Как называется элемент детали, обозначенный на чертеже цифрой 2? 1) Фаска 2) Галтель 3) проточка</p>	
<p>67. Какой цифрой обозначена галтель?</p>	
<p>68. Какое из изображений болтового соединения рекомендуется применять на сборочных чертежах?</p>	
<p>69. Какое соединение изображено на чертеже 1? 1) Разъемное 2) Неразъемное</p>	
<p>70. Какой вид соединения изображен на чертеже 2? 1) Клином 2) Коническим штифтом</p>	
<p>71. Какое изображение винтового соединения рекомендуется применять на сборочных чертежах?</p>	

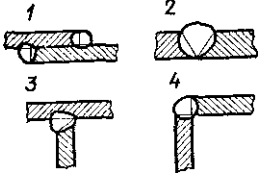
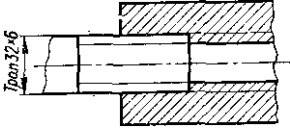
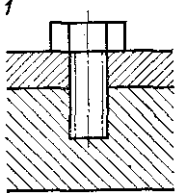
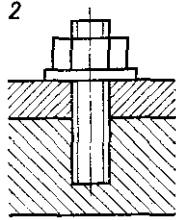
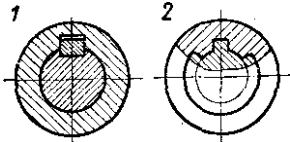
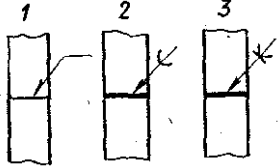
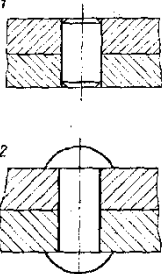
<p>72. На каком примере изображено сварное соединение стыковое ?</p>	
<p>73. На каком примере изображено соединение внахлестку?</p>	
<p>74. Какой вид соединения изображен на чертеже 4? 1) Стыковое 2) Внахлестку 3) Угловое 4) Тавровое</p>	
<p>75. Какой вид резьбы применяется в изображенном резьбовом соединении 1) ходовая 2) крепежная</p>	
<p>76. Какое резьбовое соединение изображено на чертеже 1? 1) шпилечное 2) винтовое</p>	
<p>77. Сколько крепежных деталей входит в соединение 2? 1) одна 2) две 3) три 4) четыре</p>	
<p>78. К какому виду разъемных соединений относится изображение 1? 1) шлицевое 2) шпоночное</p>	
<p>79. Какое соединение изображено на рисунке 2? 1) Сварное 2) Клееное 3) Паяное</p>	
<p>80. Какое из изображенных соединений относится к неразъемным?</p>	

<p>единице?</p> <p>1) Болтовое 2) Винтовое 3) Шпилечное</p>	
<p>95. В какой детали имеется резьбовое отверстие?</p> <p>1) 1 2) 2 3) 3 4) 4</p>	

Текущий тестовый контроль проводится по вариантам, имеющим 25 заданий, каждое задание оценивается в 1 балл. Всего студент может набрать 25 баллов. Тест формируется на базе примерного тестового задания.

Таблица соответствия данной системы пятибалльной:

21 – 25 баллов	отлично
16 – 20 баллов	хорошо
15 баллов	удовлетворительно
менее 15 баллов	не удовлетворительно

**Вопросы для промежуточной аттестации
ЗАЧЕТА**

**по дисциплине ОП.01 Основы технического черчения
ФОРМАТЫ ЧЕРТЕЖЕЙ**

1. Каковы основные стандартные форматы чертежей, установленные ГОСТ, и их обозначение?
2. Как обозначаются и образуются дополнительные форматы чертежей?
3. На каком расстоянии от кромки листа стандартного формата наносится рамка, ограничивающая поле чертежа, т.е. какой ширины делаются поля на чертеже?
4. Каков принцип складывания чертежей и до какого формата рекомендуется их складывать?

ГЕОМЕТРИЧЕСКОЕ ЧЕРЧЕНИЕ

5. Что такое сопряжение? Каков порядок решения примеров на сопряжение?
6. Какае масштабы уменьшения и увеличения применяются в машиностроительном черчении?
7. В каких случаях на чертежах не указывается масштаб?

8. Какие кривые называются циркульными, какие лекальными? **СТАНДАРТНЫЙ ШРИФТ**

9. Сколько существует различных размеров шрифта? Чем руководствуются при выборе того

или иного размера шрифта для надписей?

10. Что называется размером шрифта?

11. Чему равны наклон шрифта, толщина обводки его букв и цифр, расстояние между строками?

12. Чему равна высота строчных букв шрифта N5 и N7 ?

13. Напишите стандартным шрифтом N5 цифры от 0 до 9. Объясните принцип построения

цифр.

14. Какое расстояние между цифрой 1 и смежными цифрами?

15. Как следует писать прописные буквы Г, Р, Т в сочетании с А, Л, Д и т.п. ?

ЛИНИИ ЧЕРТЕЖА И ИХ ОБВОДКА

16. Типы линий, применяемых при выполнении чертежей; какова толщина основных линий чертежа /видимого контура/ ?

17. Какова длина штриха в штриховой и штрих-пунктирной линиях?

18. Как проводятся центровые линии в окружностях диаметром меньше 12 мм?

19. Как выбрать тип и толщину линий в зависимости от назначения и масштаба чертежа?

ШТРИХОВКА В РАЗРЕЗАХ И СЕЧЕНИЯХ

20. Когда употребляется штриховка?

21. Угол наклона штриховки, толщина линий штриховки расстояние между линиями штриховки. С помощью каких инструментов выполняется штриховка?

22. Каковы условные обозначения штриховки для различных материалов? же детали в разных проекциях?

24. Как выполняется штриховка при смежном расположении 2-х или 3-х деталей?

25. Каковы особенности штриховки больших площадей?

26. Когда в разрезах вместо штриховки употребляется сплошное за чернение?

27. Как делается сплошное зачернение соприкасающихся деталей?

ВИДЫ, РАЗРЕЗЫ, СЕЧЕНИЯ

28. Основные правила расположения видов на чертеже. Как называются отдельные виды?

29. Что называется главным видом и чем обуславливается его выбор?

30. Что называется видом, разрезом и сечением?

31. Что означает дополнительный вид?

32. Как изображается дополнительный вид и как он отмечается на чертеже?

33. Как отмечается на чертеже вид, расположенный вне проекционной связи с другими видами?

34. Что такое наложенное и вынесенное сечение, когда и для чего они применяются и как изображаются на чертеже?

35. Можно ли и в каких случаях вычерчивать только одну половину проекции?

36. Что такое совмещенная проекция, и как она изображается?

37. Какая разница между разрезом и сечением?

38. Как обозначаются на чертежах разрезы и сечения?

39. В каких случаях при построении сечений указывается направление совмещений?

40. Какой толщины должны быть линии контура наложенного сечения?

41. Как следует штриховать наложенное сечение?

42. В чем состоит особенность разреза деталей типа "маховики со спицами /ребрами/"?

43. Какие могут быть допущены особенности в проекционной связи при изображении отверстий для болтов в деталях типа фланцев?

44. Как изображаются детали /при разрезах/, у которых контурная линия совпадает с осью симметрии детали?
45. Что такое простые и сложные разрезы?
46. Что такое местный разрез, когда, как и для чего он применяется и как изображается на чертежах?
47. Что такое наклонный разрез, когда он применяется и каковы особенности его графического изображения?
48. Как изображаются на чертежах секущие плоскости?
49. Какие бывают виды разрезов в зависимости от направлений секущих плоскостей?
50. Какие бывают виды разрезов в зависимости от числа секущих плоскостей?
51. Какие детали и их элементы нельзя показывать в разрезах? Чем и как в таких случаях можно заменять разрезы?
52. Что такое полный и частичный разрезы?
53. Когда можно и когда нельзя соединять половину вида с половиной разреза, и где помещается эта половина разреза по отношению к половине вида?
54. Какие особенности в продольных разрезах пробок /штулок/ кранов?
55. Как нормально располагаются виды относительно главного вида; отступления от основного правила в расположении видов; количество видов, необходимое для изображения данного предмета.

НАНЕСЕНИЕ РАЗМЕРОВ

56. В каких единицах измерения наносятся размеры на машиностроительных чертежах?
57. Как изображается размер радиуса, когда центр его не помещается на поле чертежа?
58. Как отмечается центр окружности?
59. В каких случаях размерной линией можно пользоваться как выносной?
60. Как показывается расстояние между двумя параллельными наклонными линиями?
61. Как проводится размерная линия при наличии разрыва в изображении?
62. В каких случаях допускается проведение выносных линий под углом к размерной линии?
63. Как наносятся размерные числа по отношению к размерным линиям?
64. В каких случаях около размерного числа ставится знак диаметра?
65. Как можно показывать размер диаметра повторяющихся одинаковых отверстий?
66. Как следует проводить размерную линию для указания длины дуги окружности?
67. Как проставляют размеры квадрата при отсутствии проекции, определяющей его конфигурацию, и как отмечается на чертеже его грань?
68. В каких случаях размерные стрелки можно заменять точками?
69. Как можно располагать размерные числа, когда они не помещаются между стрелками размерных линий?
70. Можно ли размерное число наносить на заштрихованную поверхность?
71. Как можно заменять длинные размерные цепи при расположении ряда одинаковых элементов на равных расстояниях друг от друга?
72. Когда рекомендуется располагать размерную стрелку для радиуса с внешней стороны дуги?
73. Как обозначаются на чертежах предельные допускаемые отклонения размеров?
74. Как обозначаются размеры конических фасок?
75. На каком расстоянии друг от друга наносятся параллельные между собой размерные линии и расположение размерных чисел на них?
76. Как располагаются размерные цифры при различных наклонах размерных линий и при указании размеров углов, радиусов, дуг и диаметров окружностей?
77. Где следует располагать размерные линии для наружных и внутренних размеров детали? Как наносятся размеры на симметричных деталях /тела вращения/?
78. Как проставляются размеры на ступенчатых точеных деталях?
79. Каков порядок простановки размеров во внутреннем ступенчатом отверстии?
80. Что такое габаритные размеры?

81. Что такое уклон и конусность, их определение и вычисление, как они обозначаются на чертежах?

82. Что такое окружность центров, когда и для чего она проводится?

83. Можно ли центровые и осевые линии использовать в качестве размерных?

84. Как изображаются и обозначаются шпонки и шпоночные канавки?

АКСОНОМЕТРИЧЕСКИЕ ПРОЕКЦИИ

85. Какие коэффициенты сокращения по осям в изометрической, диметрической и фронтальной проекциях?

86. Как располагаются большие и малые оси эллипсов в изометрической проекции, чему они равны?

87. Под какими углами проводятся оси в изометрической, диметрической и фронтальной проекциях, как строить углы без транспортира?

88. Как располагаются большая и малая оси эллипсов в диаметрической проекции, чему они равны?

РЕЗЬБОВЫЕ СОЕДИНЕНИЯ

89. Что такое винтовая линия?

90. Что такое винтовая поверхность? -

91. Типы резьб, применяемые в машиностроении.

92. Виды крепежных резьб, их профили.

93. Виды метрических резьб - основная и мелкая, каково их обозначение на чертежах?

94. Что такое шаг резьбы, ход резьбы?

95. Дюймовая резьба. Профиль дюймовой резьбы. Что такое шаг или число ниток на один дюйм?

96. Резьба трубная цилиндрическая.

97. Отличия трубной резьбы от метрической и дюймовой по внешнему виду. Каковы особенности обозначения трубной резьбы?

99. Резьба трапецеидальная /стандартная/

100. Как изображаются и обозначаются нестандартные резьбы?

101. Как изображается резьба на стержне и в отверстии?

102. Как допускается изображать резьбу на тонкостенных деталях?

103. Как изображается нарезанный стержень, ввернутый в отверстие?

104. Как изображаются сверленные и нарезанные гнезда?

105. Какие стандартные детали относятся к резьбовым изделиям?

106. Какими размерами характеризуется стандартный болт, условные соотношения для вычерчивания головок болтов, гаек и шайб?

107. Составить эскиз шпилечного соединения в сборке по условным соотношениям, раздетализировать его.

108. Составить эскиз соединения двух деталей болтом по условным соотношениям.

109. Составить эскиз трубного соединения.

110. Определить резьбу на детали.

111. Какого диаметра необходимо сделать отверстие под резьбу заданного размера / по условным соотношениям/ ?

112. Сделать эскиз соединения двух труб муфтой.

113. Перечислить соединительные части труб и указать назначение каждой из них.

ОБЩИЕ ВОПРОСЫ

114. Что означает слово ГОСТ?

115. Из каких двух чисел складывается номер ГОСТа?

116. Как изображаются обрывы деталей неметаллических, металлических, круглых, некруглых, трубообразных?

117. Какими знаками обозначается чистота обработки поверхностей деталей?

118. Как измеряется длина винтов с круглой, цилиндрической и с потайной головкой?

119. В чем состоит особенность изображения шкива, маховичка и др. подобных деталей со спицами?

120. Чем отличается эллипс от овала?

121. Что такое сопряжение? Два основных случая сопряжений.

122. Какие кривые получаются при сечении конуса плоскостями?

123. Что подразумевают под чтением чертежа?

Заключение эксперта:

Содержание фонда оценочных средств (нужное подчеркнуть)

Выше средней сложности

Средней сложности

Ниже средней сложности

Соответствует/не соответствует (нужное подчеркнуть) требованиям ФГОСа

ЭКСПЕРТ

Председатель ПЦК «Технический сервис»

_____ / В.В. Кожарин

ОП. 02. Основы материаловедения и технология общеслесарных работ

СОДЕРЖАНИЕ

1. ПАСПОРТ ДИСЦИПЛИНЫ	ПРОГРАММЫ	УЧЕБНОЙ	стр.
2. СТРУКТУРА И ДИСЦИПЛИНЫ	СОДЕРЖАНИЕ	УЧЕБНОЙ	
3. УСЛОВИЯ ДИСЦИПЛИНЫ	РЕАЛИЗАЦИИ	УЧЕБНОЙ	
4. КОНТРОЛЬ И ОЦЕНКА РЕЗУЛЬТАТОВ ОСВОЕНИЯ УЧЕБНОЙ ДИСЦИПЛИНЫ			

1. ПАСПОРТ РАБОЧЕЙ ПРОГРАММЫ УЧЕБНОЙ ДИСЦИПЛИНЫ

Основы материаловедения и технология общеслесарных работ

1.1. Область применения рабочей программы

Рабочая программа учебной дисциплины является частью образовательной программы в соответствии с ФГОС по профессиям СПО:

35.01.14 Мастер по техническому обслуживанию и ремонту машинно-тракторного парка.

1.2. Место учебной дисциплины в структуре основной профессиональной образовательной программы: дисциплина входит в общепрофессиональный цикл.

1.3. Цели и задачи учебной дисциплины – требования к результатам освоения дисциплины:

В результате освоения учебной дисциплины обучающийся должен уметь:

- определять материалы и их свойства;
- выбирать режимы обработки с учетом характеристик металлов и сплавов;
- соблюдать технологическую последовательность при выполнении общеслесарных работ: разметки, рубки, правки, гибки, резки и опиливании металла, шабрении, сверлении, зенковании, зенкерования и развертывании отверстий, нарезании резьбы, клепки, пайки, лужении и склеивании;

В результате освоения учебной дисциплины обучающийся должен знать:

- основные виды металлических и неметаллических материалов;
- основные сведения о назначении и свойствах металлов и их сплавов;
- о технологической и производственной культуре при выполнении общеслесарных работ;
- особенности применения общеслесарных работ в различных отраслях производства и в быту;
- особенности строения металлов и сплавов, технологию их производства;
- виды обработки металлов и сплавов;
- основные виды слесарных работ;
- правила техники безопасности при слесарных работах;
- правила выбора и применения инструментов;
- последовательность слесарных операций;
- приемы выполнения общеслесарных работ;
- требования к качеству обработки деталей;

1.4. Рекомендуемое количество часов на освоение примерной программы учебной дисциплины:

максимальной учебной нагрузки обучающегося 102 часа, в том числе:

обязательной аудиторной учебной нагрузки обучающегося 68 часов;

самостоятельной работы обучающегося 34 часа.

2. СТРУКТУРА И СОДЕРЖАНИЕ УЧЕБНОЙ ДИСЦИПЛИНЫ

2.1. Объем учебной дисциплины и виды учебной работы

Вид учебной работы	Количество часов
Максимальная учебная нагрузка (всего)	92
Обязательная аудиторная учебная нагрузка (всего)	68
в том числе:	
практические и лабораторные работы	32
Самостоятельная работа обучающегося (всего)	24
в том числе:	
индивидуальное проектное задание	12
тематика внеаудиторной самостоятельной работы	10
<i>Итоговая аттестация в форме зачета</i>	

2.2. Тематический план и содержание учебной дисциплины «Основы материаловедения и технология общеслесарных работ»

Наименование разделов и тем		Содержание учебного материала, лабораторные работы и практические занятия, самостоятельная работа обучающихся	Объем часов	Уровень освоения
1		2	3	4
Раздел 1. Материаловедение			34	
Тема 1.1. Металловедение	1	Основные свойства и классификация металлов. Технологические характеристики применяемых металлов и сплавов: прочность, упругость, ковкость, пластичность, электропроводность, теплопроводность, вязкость, порог хладноломкости и др.	14	2
	2	Технологии производства металлов и сплавов. Производство чугуна и стали. Прокат.		2 2
	3	Углеродистые и легированные стали.		
	4	Производство сплавов цветных металлов: алюминия, меди, магния, никеля, титана, цинка, свинца, олова и др.		2 2
	5	Припои. Твердые сплавы. Маркировка сплавов.		
	6	Методы получения и обработки изделий из металлов и сплавов: литье, обработка давлением и резанием, термообработка, термомеханическая и химико-термическая обработка, сварка, пайка и др. Отжиг. Нормализация. Закалка стали.		2
	7	Основные типы деформаций. Пластическая деформация. Изменение структуры и свойств металла при пластическом деформировании. Влияние нагрева на структуру и свойства деформированного металла. Много- и малоцикловая, термическая и коррозионная усталость. Окисление. Коррозия. Виды износа. Способы предохранения.		2
	Лабораторные работы		10	
	8/1	Ознакомление со структурой и свойствами сталей и чугунов	2	
	9/2	Влияние режимов термообработки на структуру и свойства стали	2	
	10/3	Ознакомление со структурой и свойствами цветных металлов и сплавов	2	
	11/4	Влияние деформаций на механические свойства металлов и сплавов	2	
12/5	Влияние коррозии на свойства металлов.	2		

		<p>Самостоятельная работа Применение основных свойств металлов и сплавов в сельскохозяйственной технике. Почему сплавы получили большее распространение, чем чистые металлы? Расшифровка маркировки сталей по назначению, химическому составу и качеству. Изменения свойств металлов и сплавов при термической обработке. Сущность обработки металлов давлением; преимущества и недостатки метода по сравнению с другими способами получения заготовок и изделий</p>	14	
Тема 1.2. Неметаллические материалы	13	Строение и назначение резины, пластических масс и полимерных материалов. Особенности их структуры и технологических свойств. Лакокрасочные материалы.	10	2
	14	Строение и назначение стекла и керамических материалов. Технологические характеристики изделий из них. Электроизоляционные свойства.		2
	15	Бензин. Марки бензинов. Дизельное топливо. Смазочные и антикоррозионные материалы. Специальные жидкости. Их назначение. Особенности применения.		2
	16	Абразивные материалы. Общие сведения. Абразивный инструмент.		2
	17	Древесина.		2
		<p>Самостоятельная работа: выполнение домашних заданий по разделу 1. Примерная тематика внеаудиторной самостоятельной работы Применение основных свойств металлов и сплавов в сельскохозяйственной технике. Почему сплавы получили большее распространение, чем чистые металлы? Расшифровка маркировки сталей по назначению, химическому составу и качеству. Изменения свойств металлов и сплавов при термической обработке. Сущность обработки металлов давлением; преимущества и недостатки метода по сравнению с другими способами получения заготовок и изделий. Применение основных свойств неметаллических материалов в сельскохозяйственной технике. Электроизоляционные свойства. Область применения порошковых и композиционных материалов. Абразивные материалы, особенности, область применения.</p>	10	

Раздел 2. Слесарное дело		34	
Тема 2.1. Организация слесарных работ	Содержание		6
	18	Основы слесарной обработки. Правила выбора и применения инструментов для различных видов слесарных работ.	2
	19	Организация рабочего места слесаря: устройство и назначение слесарного верстака, параллельных тисков, рабочего, измерительного и разметочного инструмента, защитного экрана. Правила освещения рабочего места.	2
	20	Правила техники безопасности при слесарных работах.	2
Тема 2.2. Общеслесарные работы	Содержание		6
	21	Разметка плоских поверхностей Рубка металла Правка металла. Гибка металла. Резка металла Опиливание металла	2
	22	Сверление, зенкование, зенкерование и развертывание отверстий Нарезание внешней резьбы. Нарезание внутренней резьбы Клепка	2
	23	Пайка и лужение Склеивание Шабрение	2
	Практические занятия		22
	24/6	Разметка плоских поверхностей	2
	25/7	Рубка металла Правка металла. Гибка металла.	2
	26/8	Резка металла Опиливание металла	2
	27/9	Сверление отверстий. Зенкование, зенкерование и развертывание отверстий	2
	28/10	Нарезание внешней резьбы.	2
	29/11	Нарезание внутренней резьбы.	2
	30/12	Клепка.	2
	31/13	Пайка и лужение.	2
	32/14	Склеивание.	2
	33/15	Заточка инструмента.	2
	34/16	Шабрение	2
		Самостоятельная работа. - выполнение рефератов по заданным темам - выполнение индивидуального проектного задания - выполнение презентации по заданным темам - составление инструкционных карт к лабораторным работам.	10

3. УСЛОВИЯ РЕАЛИЗАЦИИ УЧЕБНОЙ ДИСЦИПЛИНЫ

3.1. Требования к минимальному материально-техническому обеспечению

Реализация учебной дисциплины требует наличия учебного кабинета «Основы материаловедения» и слесарной мастерской.

Оборудование учебного кабинета:

- посадочные места по количеству обучающихся;
- рабочее место преподавателя;
- комплект учебно-наглядных пособий «Материаловедение»;
- объемные модели металлической кристаллической решетки;
- образцы металлов (стали, чугуна, цветных металлов и сплавов);
- образцы неметаллических материалов.

Технические средства обучения:

- компьютер с лицензионным программным обеспечением и мультимедиапроектор.

Оборудование мастерской:

по количеству обучающихся:

- верстак слесарный с индивидуальным освещением и защитными экранами;
- параллельные поворотные тиски;
- комплект рабочих инструментов;
- измерительный и разметочный инструмент;

на мастерскую:

- сверлильные станки;
- стационарные роликовые гибочные станки;
- заточные станки;
- электроточила;
- рычажные и стуловые ножницы;
- вытяжная и приточная вентиляция.

3.2. Информационное обеспечение обучения

Перечень рекомендуемых учебных изданий, Интернет-ресурсов, дополнительной литературы

Основные источники:

1. Адашкин А.М., Зуев В.М. Материаловедение (металлообработка): Учеб. пособие. – М.: ОИЦ «Академия», 2008. – 288 с. – Серия: Начальное профессиональное образование.
2. Макиенко Н.И. Практические работы по слесарному делу: Учеб. пособие для проф. техн. училищ. – М.: 1982. – 208 с.
3. Покровский Б.С. Общий курс слесарного дела: Учеб. пособие. – М.: ОИЦ «Академия», 2007 – 80 с.
4. Покровский Б.С. Основы слесарного дела. Рабочая тетрадь. – М.: ОИЦ «Академия», 2008.
5. Покровский Б.С. Основы слесарного дела: Учебник для нач. проф. образования. – М.: ОИЦ «Академия», 2007. – 272 с.
6. Рогов В.А., Позняк Г.Г. Современные машиностроительные материалы и заготовки: Учеб. пособие. – ОИЦ «Академия», 2008. – 336 с.

Дополнительные источники:

1. Покровский Б.С., Скакун В.А. Слесарное дело: Альбом плакатов. – М.: ОИЦ «Академия», 2005. – 30 шт.
2. Электронные ресурсы «Слесарные работы». Форма доступа: <http://metalhandling.ru>

4. КОНТРОЛЬ И ОЦЕНКА РЕЗУЛЬТАТОВ ОСВОЕНИЯ УЧЕБНОЙ ДИСЦИПЛИНЫ

Контроль и оценка результатов освоения учебной дисциплины осуществляется преподавателем в процессе проведения практических занятий и лабораторных работ, тестирования, а также выполнения обучающимися индивидуальных заданий, проектов, исследований.

Результаты обучения (освоенные умения, усвоенные знания)	Формы и методы контроля и оценки результатов обучения
1	2
Умения:	
определять материалы и их свойства	лабораторные работы
выбирать режимы обработки с учетом характеристик металлов и сплавов	практические занятия, внеаудиторная самостоятельная работа
соблюдать технологическую последовательность при выполнении общеслесарных работ: разметки, рубки, правки, гибки, резки и опиливании металла, сверлении, зенковании, зенкерования и развертывании отверстий, нарезании резьбы, клепки, пайки, лужении и склеивании, шабрении	практические занятия
подбирать режимы и материалы для смазки деталей и узлов	лабораторная работа
Знания:	
основные виды металлических и неметаллических материалов	контрольная работа, внеаудиторная самостоятельная работа
основные сведения о назначении и свойствах металлов и их сплавов	контрольная работа, внеаудиторная самостоятельная работа
о технологической и производственной культуре при выполнении общеслесарных работ	практические занятия
особенности применения общеслесарных работ в различных отраслях производства и в быту	практические занятия
особенности строения металлов и сплавов, технологию их производства	контрольная работа
виды обработки металлов и сплавов	контрольная работа, внеаудиторная самостоятельная работа
виды износа деталей и узлов	контрольная работа
свойства смазочных материалов	контрольная работа
основные виды слесарных работ	практические занятия
правила техники безопасности при слесарных работах	практические занятия, выполнение индивидуальных проектных заданий
правила выбора и применения инструментов	практические занятия, выполнение индивидуальных проектных заданий
последовательность слесарных операций	практические занятия, выполнение индивидуальных проектных заданий
приемы выполнения общеслесарных работ	практические занятия
требования к качеству обработки деталей	практические занятия, выполнение индивидуальных проектных заданий

**Паспорт
Фонд оценочных средств
По дисциплине**

«Основы материаловедения и технология общеслесарных работ»

№ п/п	Контролируемые разделы (тема) дисциплины	Код контролируемой компетенции (или ее части)	Наименование оценочных средств
1	Металловедение	ОК 1-8, ПК 1.3-1.4, ПК 2.1-2.6, ПК 3.3-3.4	Контрольная работа
2	Неметаллические материалы	ОК 1-8, ПК 1.3-1.4, ПК 2.1-2.6, ПК 3.3-3.4	Контрольная работа
3	Общеслесарные работы	ОК 1-8, ПК 1.3-1.4, ПК 2.1-2.6, ПК 3.3-3.4	Тест
4	Инструменты	ОК 1-8, ПК 1.3-1.4, ПК 2.1-2.6, ПК 3.3-3.4	Дискуссия

Наименования темы (раздела) или тем (разделов) берется из рабочей программы дисциплины

Комплект заданий для контрольной работы

По дисциплине: Основы материаловедения и технология общеслесарных работ

Комплект заданий для контрольной работы

Раздел: Металловедение

Вариант 1

1. Основные свойства металлов
2. Кристаллическое строение металлов
3. Коррозия металлов
4. Общие сведения о сплавах
5. Деформация.
6. Механические свойства.
7. Классификация чугуна
8. Основные способы производства стали
9. Электропроводность
10. Металлокерамика

Вариант 2

1. Кристаллическое строение металлов
2. Защита металлов.
3. Общие сведения о сплавах.
4. Физические свойства металлов.
5. Основные виды деформации металлов.
6. Сплав железа и углерода.
7. Закалка стали и ее виды.
8. Легирование стали.
9. Термическая обработка.
10. Эксплуатационные свойства металлов

Критерия оценки:

- оценка «отлично» выставляется обучающемуся, если---правильных 10-8 ответов;
- оценка «хорошо» если---правильных 7-6 ответов;
- оценка «удовлетворительно» если---правильных 5-4 ответа;
- оценка «неудовлетворительно» если---правильных 3-0 ответов;

Составитель _____ Бородин О.А.

«__» _____ 2015г.

**Контрольная работа
Вариант №1**

1. Основными показателями свойств материалов являются: прочность,....
.....и триботехнические характеристики
2. Переход металла из жидкого состояния в твердое (кристаллическое) называется
.....
3. Самопроизвольное разрушение металлических материалов, происходящие под
химическим воздействием окружающей среды, называются
4. Компонентами сплава могут быть металлы и..... элементы (углерод)
5. По характеру действия нагрузки делятся на статические и
6. Прочность металла –это....
7. Ковкий чугун маркируют буквами «»
8. По назначению стали делятся на три группы- конструкционные, стали
специального назначения
9. Углеродистые стали обыкновенного качества применяют для изготовления
....., крепежных изделий.
10. Фрикционные металлокерамические материалы имеют повышенную хрупкость
и..... прочность.

**Эталоны ответов
Вариант 1**

1. Основными показателями свойств материалов являются: прочность, **твердость** и
триботехнические характеристики
2. Переход металла из жидкого состояния в твердое (кристаллическое) называется
кристаллизацией
3. Самопроизвольное разрушение металлических материалов, происходящие под химическим
воздействием окружающей среды, называются **коррозией**.
4. Компонентами сплава могут быть металлы и **неметаллические**
элементы (углерод)
5. По характеру действия нагрузки делятся на статические и **динамические**
6. Прочность металла –это **способность сопротивляться разрушению под действием**
внешних нагрузок
7. Ковкий чугун маркируют буквами « **К**.»
8. По назначению стали делятся на три группы- конструкционные **инструментальные**, стали
специального назначения
9. Углеродистые стали обыкновенного качества применяют для изготовления
металлоконструкций, крепежных изделий.
10. Фрикционные металлокерамические материалы имеют повышенную хрупкость **инизкую**
прочность.

**Контрольная работа
Вариант №2**

1. Твердые растворы бывают двух типов: твердые растворы замещения и твердые растворы
.....
2. Изгиб это деформация тела под действием внешних сил, сопровождающаяся изменением
..... деформируемого тела.
3. Ударная вязкость – это способность металлов и сплавов оказывать
.....действию ударных нагрузок
4. Микроструктура чугуна состоит из металлической основы и
.....включений
5. По характеру действия нагрузки делятся на статические и

6. Прочность металла – это....
7. Главной составляющей, определяющей свойства стали, является
8. Легирующие элементы вводят в сталь для повышения ее конструкционной
9. Углеродистые стали обыкновенного качества применяют для изготовления, крепежных изделий.
10. К неупрочняемым термической обработкой относится

Эталоны ответов

Вариант 2

1. Твердые растворы бывают двух типов: твердые растворы замещения и твердые растворы **внедрения**
2. Изгиб это деформация тела под действием внешних сил, сопровождающаяся изменением **кривизны** деформируемого тела
3. Ударная вязкость – это способность металлов и сплавов оказывать **сопротивление** действию ударных нагрузок
4. Микроструктура чугуна состоит из металлической основы и **графитных включений**
5. По характеру действия нагрузки делятся на статические и **динамические**
6. Прочность металла – это способность сопротивляться разрушению под действием **внешних нагрузок**
7. Главной составляющей, определяющей свойства стали, является **углерод**
8. Легирующие элементы вводят в сталь для повышения ее конструкционной **прочности**
9. Углеродистые стали обыкновенного качества применяют для изготовления **металлоконструкций**, крепежных изделий.
10. К неупрочняемым термической обработкой относится **алюминий**

Комплект заданий для тестирования

По дисциплине: Основы материаловедения и технология общеслесарных работ

Тема: « Общеслесарные работы»

Вариант 1

1. В чем заключается разметка заготовок деталей?
- А) Нанесение на поверхность заготовки рисок
 - Б) Окрашивание деталей
 - В) Удаление лишних слоев металла
2. Какой слесарный инструмент имеет форму клина
- А) Чертилка
 - Б) Зубило
 - В) Плашка
3. Рубка металла применяется для:
- А) снятия излишек металла
 - Б) разделения металла на части
 - В) выпрямления поверхности
4. Для резания металла -0,3-0,5 мм используют следующие инструменты:
- А) Напильники
 - Б) метчики
 - В) ручные ножницы
5. Для паяния используют:
- А) Паяльники
 - Б) Зубило
 - В) Зенкеры
6. Сверление это:
- А) затачивание сверла

- Б) накернение поверхности
 - В) образование отверстий в сплошном материале режущим инструментом
7. Для выполнения точных работ и срубания тонких слоев металла применяют
- А) Плечевой удар
 - Б) Кистевой удар
 - В) Локтевой удар
8. Для притирки металлических поверхностей применяют следующий притирочный материал
- А) мел
 - Б) притиры
 - В) солидол
9. Неметаллические материалы это:
- А) медь
 - Б) каучук
 - В) чугун
10. Гладилки применяют для правки:
- А) тонкого металла
 - Б) цветных металлов и сплавов
 - В) полосового металла

Критерия оценки:

- оценка «отлично» выставляется обучающемуся, если---правильных 10 ответов;
- оценка «хорошо» если---правильных 8 ответов;
- оценка «удовлетворительно» если---правильных 6 ответа;
- оценка «неудовлетворительно» если---правильных 0-4 ответов;

Разработал _____ Бородин.О.А.
 « » _____ 2015 г.

Комплект заданий для тестирования

По дисциплине: Основы материаловедения и технология общеслесарных работ

Тема: « Общеслесарные работы»

Вариант 2

1. Какой слесарный инструмент используется для плоскостной разметки

- А) Чертилка
- Б) Зубило
- В) плашка

2. Как подготавливают поверхность перед разметкой

- А) заготовку шлифуют
- Б) снимают слой металла
- В) очищают от пыли, грязи и окалин стальной щеткой

3. Инструмент используемый для гибки листового металла

- А) рихтовочный молоток
- Б) киянка
- В) слесарный молоток с мягким бойком

4. Для резания металла -0,3-0,5 мм используют следующие инструменты:

- А) Напильники
- Б) метчики
- В) ручные ножницы

5. Опиливание это:

- А) выравнивание детали
- Б) снятие слоя металла с поверхности заготовки
- В) шлифовка детали

6. Для выполнения точных работ и срубания тонких слоев металла применяют
- А) Плечевой удар
 - Б) Кистевой удар
 - В) Локтевой удар
7. Неметаллические материалы это:
- А) медь
 - Б) каучук
 - В) чугун
8. Сверление это:
- А) затачивание сверла
 - Б) накернение поверхности
 - В) образование отверстий в сплошном материале режущим инструментом
9. Какой слесарный инструмент имеет форму клина
- А) Чертилка
 - Б) Зубило
 - В) Плашка
10. Для нарезания внутренней резьбы используют:
- А) метчики
 - Б) штангенциркули
 - В) кернеры
- Критерия оценки:**
- оценка «отлично» выставляется обучающемуся, если---правильных 10 ответов;
 - оценка «хорошо» если---правильных 8 ответов;
 - оценка «удовлетворительно» если---правильных 6 ответа;
 - оценка «неудовлетворительно» если---правильных 0-4 ответов;

Разработал _____ Бородин.О.А.
 « » _____ 2015 г.

**Ключи к тесту
 Вариант 1**

1. В чем заключается разметка заготовок деталей?
- А) Нанесение на поверхность заготовки рисок
2. Какой слесарный инструмент имеет форму клина
- Б) Зубило
3. Рубка металла применяется для:
- Б) разделения металла на части
4. Для резания металла -0,3-0,5 мм используют следующие инструменты:
- В) ручные ножницы
5. Для паяния используют:
- А) Паяльники
6. Сверление это:
- В) образование отверстий в сплошном материале режущим инструментом
7. Для выполнения точных работ и срубания тонких слоев металла применяют
- Б) Кистевой удар
8. Для притирки металлических поверхностей применяют следующий притирочный материал
- Б) притиры
9. Неметаллические материалы это:
- Б) каучук
10. Гладилки применяют для правки:
- А) тонкого металла

Ключи к тесту

Вариант 2

- 1. Какой слесарный инструмент используется для плоскостной разметки**
А) Чертилка
- 2. Как подготавливают поверхность перед разметкой**
В) очищают от пыли, грязи и окалин стальной щеткой
- 3. Инструмент используемый для гибки листового металла**
А) рихтовочный молоток
- 4. Для резания металла -0,3-0,5 мм используют следующие инструменты:**
В) ручные ножницы
- 5. Опиливание это:**
Б) снятие слоя металла с поверхности заготовки
- 6. Для выполнения точных работ и срубания тонких слоев металла применяют**
Б) Кистевой удар
- 7. Неметаллические материалы это:**
Б) каучук
- 8. Сверление это:**
В) образование отверстий в сплошном материале режущим инструментом
- 9. Какой слесарный инструмент имеет форму клина**
Б) Зубило
- 10. Для нарезания внутренней резьбы используют:**
А) метчики

ОП 03. Техническая механика с основами технических измерений

СОДЕРЖАНИЕ

1. ПАСПОРТ ПРОГРАММЫ УЧЕБНОЙ ДИСЦИПЛИНЫ.....	
2. СТРУКТУРА И СОДЕРЖАНИЕ УЧЕБНОЙ ДИСЦИПЛИНЫ.....	
3. УСЛОВИЯ РЕАЛИЗАЦИИ ПРОГРАММЫ ДИСЦИПЛИНЫ	
4. КОНТРОЛЬ И ОЦЕНКА РЕЗУЛЬТАТОВ ОСВОЕНИЯ УЧЕБНОЙ ДИСЦИПЛИНЫ	

1. ПАСПОРТ ПРОГРАММЫ УЧЕБНОЙ ДИСЦИПЛИНЫ

Техническая механика с основами технических измерений

1.1. Область применения рабочей программы

Рабочая программа учебной дисциплины является частью рабочей основной профессиональной образовательной программы в соответствии с ФГОС по профессии 35.01.14 «Мастер по техническому обслуживанию и ремонту машинно-тракторного парка»

Рабочая программа учебной дисциплины может быть использована в дополнительном профессиональном образовании и профессиональной подготовке. Результаты изучения технической механики будут использоваться при изучении ряда специальных дисциплин, в которых рассматриваются устройства машины, механизма, аппараты и оборудование, специфичные для конкретных направлений и специальностей подготовки.

1.2. Место дисциплины в структуре основной профессиональной образовательной программы:

ОП-ОО - Общепрофессиональный цикл

1.3. Цели и задачи профессионального модуля – требования к результатам освоения профессионального модуля

В результате освоения дисциплины обучающийся должен:

уметь:

читать кинематические схемы;

проводить сборочно-разборочные работы в соответствии с характером соединений деталей и сборочных единиц;

производить расчет прочности несложных деталей и узлов;

подсчитывать передаточное число;

пользоваться контрольно-измерительными приборами и инструментом;

знать:

виды машин и механизмов, принцип действия, кинематические и динамические характеристики;

типы кинематических пар;

характер соединения деталей и сборочных единиц;

принцип взаимозаменяемости;

основные сборочные единицы и детали;

типы соединений деталей и машин;

виды движений и преобразующие движения механизмы;

виды передач; их устройство, назначение, преимущества и недостатки, условные обозначения на схемах;

передаточное отношение и число;

требования к допускам и посадкам;

принципы технических измерений;

общие сведения о средствах измерения и их классификацию

1.4. Рекомендуемое количество часов на освоение примерной программы учебной дисциплины:

максимальной учебной нагрузки обучающегося –48 часов, включая:

обязательной аудиторной учебной нагрузки обучающегося – 32 часов;

самостоятельной работы обучающегося –14 часов;

2. СТРУКТУРА И СОДЕРЖАНИЕ УЧЕБНОЙ ДИСЦИПЛИНЫ

2.1. Объем учебной дисциплины и виды учебной работы

Вид учебной работы	Объем часов
Максимальная учебная нагрузка (всего)	<i>48</i>
Обязательная аудиторная учебная нагрузка (всего)	<i>32</i>
в том числе:	
лабораторные занятия	<i>6</i>
практические занятия	<i>8</i>
Самостоятельная работа обучающегося (всего)	<i>16</i>
Виды самостоятельной работы: реферат, расчетно-графическая работа, домашняя работа и т.п.	<i>16</i>
Итоговая аттестация в форме <i>зачета</i>	

2.2. Тематический план и содержание учебной дисциплины Техническая механика с основами технических измерений

Наименование разделов и тем	Содержание учебного материала, лабораторные и практические работы, самостоятельная работа обучающихся, курсовая работ (проект) (если предусмотрены)	Объем часов	Уровень освоения
1	2	3	4
Раздел 1 Техническая механика		38	
Тема 1.1 Виды машин и механизмов, принцип действия, кинематические и динамические характеристики	<p>Содержание учебного материала</p> <p>1 Основные сведения о машинах и ее деталях. Цели и задачи раздела. Механизм, машина, деталь, сборочная единица. Критерии работоспособности и расчета деталей машин. Выбор материалов для деталей машин. Основные понятия о надежности машин и их деталей.</p> <p>2 Кинематические и динамические характеристики. Скорость, перемещение, ускорение. Угол поворота, угловая скорость, линейная скорость. Тангенсальное, нормальное и полное ускорение. Сила, законы динамики, сила трения, сила реакции. Вес, момент силы, плечо силы. Правила момента. Эпюра силы и момента силы. Условия равновесия .</p> <p>3 Виды движений и преобразующие движения механизмы Виды движения. Основные механизмы преобразующие движение. Колебательное, вращательное, возвратнопоступательное, прямолинейное, равномерное и неравномерное.</p>	11	2
	Лабораторные работы. Вычисление работоспособности и расчета деталей машин (КПД)	2	
	Практические занятия Изучения структуры и свойств материалов для деталей машин . Чтение кинематической схемы.	2	
	Контрольные работы.	1	
	Самостоятельная работа обучающихся. Кинематический и динамический и анализ механизмов. Силовой анализ механизмов.(реферат)	3	

1	2	3	4
Тема 1.2 Виды передач.	Содержание учебного материала	11	2
	1 Общие сведения о передачах Виды, устройство, назначение, преимущества и недостатки, условные обозначения на схемах. Классификация передач. Основные характеристики передач, кинематические и силовые расчеты многоступенчатого привода.		
	2 Фрикционные и ременные передачи Принцип работы фрикционных передач с нерегулируемым передаточным числом (цилиндрическая фрикционная передача). Общие сведения, принцип работы, устройство, область применения, детали ременных передач. Сравнительная характеристика передач плоским, клиновым и зубчатым ремнем.		
	3 Зубчатые и цепные передачи Общие сведения о зубчатых передачах. Классификация и область применения. Основы зубчатого зацепления. Геометрия зацепления. Виды разрушений зубчатых колес. Основные критерии работоспособности и расчета. Материалы и допускаемые напряжения. Прямозубые цилиндрические передачи: геометрические соотношения: силы, действующие в зацеплении, расчет на контактную прочность и изгиб. Передаточное отношение и число		
	Лабораторные работы. Ознакомление и изучение конструкции цепной передачи	2	
	Практические занятия. Расчет передаточного отношения и числа	2	
	Контрольные работы	1	
Самостоятельная работа обучающихся. Цепные передачи. Назначение и конструкция цепных передач. Геометрические параметры цепной передачи. (сообщение)	3		

Тема 1.3 Соединение деталей и сборочных единиц	Содержание		11	2
	1.	Характер соединения деталей и сборочных единиц. Разъемные и неразъемные соединения. Виды и назначение резьбовых соединений. Болтовые, винтовые соединения. Соединение шпильками. Надежность соединений. Расчет прочности.		
	2.	Шпоночные, шлицевые и штифтовые соединения. Понятие – шпоночные соединения. Виды и назначения шпонок. Напряженные и ненапряженные шпоночные соединения. Шлицевые соединения. Применение шпоночного, шлицевого и штифтового соединения.		
	3.	Сварочные и заклепочные соединения. Сварные соединения. Виды сварки. Сварка давлением и плавлением. Сварка под флюсом. Способность металлов и сплавов к свариваемости. Заклепочные соединения. Механизация заклепочных работ. Способы проведения заклепочных работ. Материал заклепок. Выбор заклепок. Надежность соединений		
	Лабораторные работы. Расчет резьбового соединения на прочность. Расчет прочности несложных деталей и узлов		2	
	Практические занятия. Выполнение сборочно-расборочными работ в соответствии с характером соединения деталей и узлов. Изучение соединений деталей в сборочных единицах (резьбовые, шпоночные, шлицевые, штифтовые).		2	
	Контрольные работы.		1	
Самостоятельная работа обучающихся. Соединения деталей и машин (реферат) Типы соединения деталей и машин, сборочных единиц (реферат)		3		

Тема 1.4 Принцип взаимозаменяемости.	Содержание учебного материала	5	2
	1 Понятие о взаимозаменяемости. Допуски и посадки. Стандартизация. Понятие о взаимозаменяемости. Принципы взаимозаменяемости. Унификация. Точность изготовления сборочных единиц при взаимозаменяемости. Допуски и посадки. Квалитет. Посадки в системе вала и отверстия. Обозначение допусков и посадок. Стандартизация. Основные понятия и термины, определяющие качество продукции. Показатели качества. Контроль качества.	3	
	Лабораторные работы		
	Практические работы Самостоятельная работа обучающихся. Составление конспекта лекций (разработка опорного конспекта) по темам: Основные понятия о размерах и отклонениях. Основные понятия о посадках. Нормирование требований к точности геометрических параметров элементов деталей и их условное обозначение на чертеже.	2	
Раздел 2 Технические измерения		10	
Тема 2.1 Основы технических измерений	Содержание учебного материала	4	2
	1 Общие сведения о средствах измерения и их классификация Понятие и определение технических измерений. Принципы технических измерений. Классификация методов измерений. Измерительные средства. Масштабные линейки. Штангенинструменты. Щупы. Специальные средства измерения. Понятие и определение метрологии.		
	Лабораторные работы. Изучение устройств измерительных приборов. Использование контрольно-измерительных инструментов .	2	
	Практические занятия. Измерение деталей машин измерительными инструментами.	2	
	Самостоятельная работа обучающихся. Составление конспекта лекций (разработка опорного конспекта) по темам: Понятие и определение метрологии. Задачи в обеспечении взаимозаменяемости.	2	
	Всего:	48	

3. УСЛОВИЯ РЕАЛИЗАЦИИ ПРОГРАММЫ ДИСЦИПЛИНЫ

3.1. Требования к материально-техническому обеспечению

Реализация программы учебной дисциплины требует наличия учебного кабинета «Техническая механика», лаборатория: «Технических измерений»

Оборудование учебного кабинета:

- посадочные места по количеству обучающихся;
- рабочее место преподавателя;
- комплект учебно-методической документации (учебники и учебные пособия, карточки задания, тесты);
- комплекты инструкционно-технологических карт и бланков технологической документации;
- наглядные пособия (плакаты, демонстрационные и электрифицированные стенды, макеты и действующие устройства);
- комплект деталей, узлов, инструментов и приспособлений;
- испытательное оборудование, измерительные приборы и инструменты.

Технические средства обучения:

- компьютер, проектор, экран, принтер, сканер, компьютерные программы
- учебные кинофильмы

Оборудование мастерской и рабочих мест мастерской:

- рабочие места по количеству обучающихся;
- станки (настольно-сверлильные, заточные и др.);
- набор слесарных инструментов;
- набор измерительных инструментов;
- машины ручные (пневматические, электрические и механические)
- приспособления и вспомогательный инструмент;
- заготовки для выполнения слесарных работ;
- детали, узлы, механизмы, сборочные узлы, и заготовки;
- комплект противопожарных средств;
- инструкции и плакаты по технике безопасности.

Оборудование лабораторий и рабочих мест лаборатории:

- рабочие места по количеству обучающихся
- учебные и лабораторные макеты, реальные механизмы и измерительные средства,
- набор измерительных инструментов;

3.2. Информационное обеспечение обучения

Перечень рекомендуемых учебных изданий, Интернет-ресурсов, дополнительной литературы

Основные источники:

Вереина Л.И., Краснов М.М. Основы технической механики: учебное пособие, Москва: Академия, 2010г 80 с

Вереина Л.И. Техническая механика: учебник, Москва: Академия, 2010г, 224 с

Опарин И.С. Основы технической механики: учебник: Москва: Академия, 2010г , 144 с.

Учебно-методическая литература

Багдасаров Т.А. Допуски и технические измерения: Контрольные материалы: уч.пособие., Москва: Академия, 2010г., 64с.

Багдасаров Т.А. Допуски и технические измерения: Лабораторно-практические работы., Москва: Академия, 2010г., 64с.

Багдасаров Т.А. Допуски и технические измерения: Рабочая тетрадь, Москва: Академия, 2010г., 64с.

4. КОНТРОЛЬ И ОЦЕНКА РЕЗУЛЬТАТОВ ОСВОЕНИЯ УЧЕБНОЙ ДИСЦИПЛИНЫ

Контроль и оценка результатов освоения дисциплины осуществляется преподавателем в процессе проведения практических занятий и лабораторных работ, тестирования, а также выполнения обучающимися индивидуальных заданий.

Результаты обучения (освоенные умения, усвоенные знания)	Формы и методы контроля и оценки результатов обучения
<p>Освоенные умения:</p> <ul style="list-style-type: none"> • читать кинематические схемы; • проводить сборочно-разборочные работы в соответствии с характером соединений деталей и сборочных единиц; • производить расчет прочности несложных деталей и узлов; • подсчитывать передаточное число; • пользоваться контрольно-измерительными приборами и инструментом; <p>Усвоенные знания:</p> <ul style="list-style-type: none"> • виды машин и механизмов, принцип действия, кинематические и динамические характеристики; • типы кинематических пар; • характер соединения деталей и сборочных единиц; • принцип взаимозаменяемости; • основные сборочные единицы и детали; • типы соединений деталей и машин; • виды движений и преобразующие движения механизмы; • виды передач; их устройство, назначение, - преимущества и недостатки, условные обозначения на схемах; • передаточное отношение и число; • требования к допускам и посадкам; • принципы технических измерений; • общие сведения о средствах измерения и их классификация 	<p>Текущий контроль: практические занятия; самостоятельная работа</p> <p>Промежуточный контроль: практические занятия; тестирование; контрольные работы</p> <p>Итоговый контроль: Зачет</p>

Формы и методы контроля и оценки результатов обучения должны позволять проверять у обучающихся не только сформированность профессиональных компетенций, но и развитие общих компетенций и обеспечивающих их умений.

Результаты (освоенные общие компетенции)	Основные показатели оценки результата	Формы и методы контроля и оценки
Понимать сущность и социальную значимость своей будущей профессии, проявлять к ней устойчивый интерес	-демонстрация интереса к будущей профессии в процессе освоения образовательной программы, участия в НОУ, олимпиадах профессионального мастерства, фестивалях, конференциях	Наблюдение и оценка достижений обучающихся на лабораторных и практических занятиях, внеурочной деятельности.
Организовывать собственную деятельность, исходя из цели и способов ее достижения, определенных руководителем	-обоснование выбора и применения методов и способов решения профессиональных задач, исходя из цели и способов её достижения, определенных руководителем; -демонстрация эффективности и качества выполнения профессиональных задач.	Наблюдение и оценка достижений обучающихся на лабораторных и практических занятиях
Анализировать рабочую ситуацию, осуществлять текущий и итоговый контроль, оценку и коррекцию собственной деятельности, нести ответственность за результаты своей работы	-демонстрация способности анализировать рабочую ситуацию, осуществлять текущий и итоговый контроль, оценку и коррекцию собственной деятельности, нести ответственность за результаты своей работы	Наблюдение и оценка достижений обучающихся на лабораторных и практических занятиях практике
Осуществлять поиск информации, необходимой для эффективного выполнения профессиональных задач	-нахождение и использование информации для эффективного выполнения профессиональных задач	Наблюдение и оценка достижений обучающихся на лабораторных и практических занятиях, внеаудиторной самостоятельной работе
Использовать информационно-коммуникационные технологии в профессиональной деятельности	- демонстрация навыков использования информационно-коммуникационных технологий в профессиональной деятельности	Наблюдение и оценка достижений обучающихся на лабораторных и практических занятиях, внеаудиторной самостоятельной работе
Работать в коллективе и команде, эффективно общаться с коллегами, руководством, клиентами	-взаимодействие с обучающимися, преподавателями и мастерами в ходе обучения.	Наблюдение и оценка достижений обучающихся на лабораторных и практических занятиях
Исполнять воинскую обязанность, в том числе с применением полученных профессиональных знаний (для юношей)	-демонстрация готовности к исполнению воинской обязанности	Наблюдение и оценка достижений обучающихся на практических занятиях, военных сборах

СТРУКТУРА И СОДЕРЖАНИЕ ФОНДА ОЦЕНОЧНЫХ СРЕДСТВ

Задачи для промежуточных аттестаций по **ОП. 03 «Техническая механика с основами технических измерений»**

1. Определить передаточное отношение многоступенчатого редуктора, если известно $U_{12} = 3,145$; $U_{34} = 2$; $U_{56} = 5$.
2. Определить диаметр винта передачи «Винт-Гайка» $d_2 = ?$, если $F_a = 4 \text{ кН}$, $\Psi_H = 1,8$, $\Psi_h = 0,75$, $[\sigma_{см}] = 6 \text{ МПа}$.
3. Определить число зубьев на ведущем колесе $z_1 = ?$, если $d_1 = 32 \text{ мм}$, $a_w = 40$.
4. Определить высоту гайки передачи «Винт-Гайка» $H = ?$, если $\Psi_H = 1,8$, $d_1 = 45$, $h = 3$.
5. Определить окружную силу, действующую в зацеплении конической передачи $F_t = ?$, если $N_1 = 2,2 \text{ кВт}$, $n_1 = 2000 \text{ мин}^{-1}$, $z_1 = ?$, $a_w = 80$, $z_1 = 21 \text{ мм}$.
6. Провести расчет (тепловой) червячной передачи, если известно что $N = 5 \text{ кВт}$, $\eta = 0,76$, $k_1 = 16$, $S = 0,8 \text{ м}^2$, $[T] = 333 \text{ К}$.
7. Провести расчет червячной передачи на изгиб, если дано: $F_t = 4,7 \text{ кН} \cdot \text{м}$, $Y_F = 3,6$, $K_F = 1,14$, $b = 25 \text{ мм}$, $m = 2 \text{ мм}$.
8. Провести расчет конической передачи на изгиб, если известно: $F_t = 2 \text{ кН} \cdot \text{м}$, $K_F = 2$, $Y_F = 4,2$, $b_2 = 20 \text{ мм}$, $m = 2 \text{ мм}$, $[\sigma_F] = 200 \text{ МПа}$.
9. Провести расчет конической передачи на контактную прочность, если известно: $D_2 = 200 \text{ мм}$, $\Psi = 0,25$, $T_2 = 1,5 \text{ кН}$, $k_H = 1,1$, $U_{12} = 2$, $[\sigma] = 350 \text{ МПа}$.
10. Провести расчет косозубой передачи на изгиб зубьев, если известно: $F_t = 1,7 \text{ кН}$, $Y_F = 3,6$, $K_F = 1,7$, $b_{\omega 2} = 80 \text{ мм}$, $m = 2 \text{ мм}$.
11. Провести расчет косозубой передачи на контактную прочность, если известно: $a_{\omega} = 189 \text{ мм}$, $k_H = 1,1$, $U_{12} = 3,14$, $T_2 = 15,0 \text{ кН} \cdot \text{м}$, $d_1 = 60 \text{ мм}$.
12. Провести расчет прямозубой передачи на изгиб, если известно: $[\sigma_k] = 30 \text{ МПа}$, $Z_2 = 90$, $F_{t2} = 6,63 \text{ кН}$, $a_{\omega} = 200 \text{ мм}$, $m = 2 \text{ мм}$.
13. Провести расчет прямозубой передачи на контактную прочность, если известно: $\Psi = 0,3$, $a_{\omega} = 250 \text{ мм}$, $U_{12} = 3,14$, $T_2 = 400 \text{ Н} \cdot \text{м}$, $k_H = 1$, $[\sigma] = 400 \text{ МПа}$.
14. Определить крутящий момент на ведущем валу, если известно, что $N_1 = 15 \text{ кВт}$, $n_2 = 600 \text{ мин}$, $U_{12} = 3,14$.
15. Определить силы, действующие в зацеплении червячной передачи, если известно, что $T_1 = 20 \text{ кН} \cdot \text{м}$, $d_1 = 50 \text{ мм}$, $\alpha = 20$, $T_2 = 40 \text{ кН} \cdot \text{м}$, $d_2 = 100 \text{ мм}$.
16. Определить силы, действующие в зацеплении конической передачи, если известно, что $d_1 = 30 \text{ мм}$, $T_1 = 200 \text{ Н} \cdot \text{м}$, $\alpha_{\omega} = 20^\circ$.
17. Определить крутящий момент на ведущем валу $T_1 = ?$, если известно, что $\eta_{1,2} = 0,97$, $U_{12} = 1,25$, $N_1 = 2 \text{ кВт}$.
18. Определить силы, действующие в зацеплении, если известно, что передача прямозубая $T_1 = 477,67 \text{ Н} \cdot \text{м}$, $d_1 = 130 \text{ мм}$, $\alpha_{\omega} = 20^\circ$.
19. Определить крутящий момент на ведомом валу прямозубого одноступенчатого редуктора, если известно что $n_1 = 600 \text{ мин}^{-1}$, $n_2 = 900 \text{ мин}^{-1}$, $N = 20 \text{ кВт}$, $\eta = 0,96$.
20. Определить число зубьев на ведомом валу косозубого цилиндрического редуктора $Z_2 = ?$, если: $n_1 = 2500 \text{ мин}^{-1}$, $n_2 = 2000 \text{ мин}^{-1}$, $\beta = 12 \text{ град.}$, $a_w = 80 \text{ мм}$.
21. Определить частоту вращения ведомого вала $n_2 = ?$, если $N_1 = 3 \text{ кВт}$, $T_1 = 140 \text{ Н} \cdot \text{м}$, $\eta_{1,2} = 0,98$, $T_2 = 170 \text{ Н} \cdot \text{м}$.
22. Определить межосевое расстояние цепной передачи $a = ?$, если $K_t = 2,8$, $V = 1$, $[p_0] = 15 \text{ МПа}$, $Z_1 = 16$, $N_1 = 100 \text{ кВт}$, $n_1 = 1200 \text{ мин}^{-1}$.
23. Определить линейную скорость ременной передачи $V = ?$, если $\varepsilon = 0,01$, $n_1 = 1000 \text{ мин}^{-1}$, $n_2 = 446 \text{ мин}^{-1}$, $N_1 = 5 \text{ кВт}$.

24. Определить диаметр шкифа ведомого вала $d = ?$, если $\varepsilon = 0,01$, $n_1 = 1000 \text{ мин}^{-1}$, $n_2 = 446 \text{ мин}^{-1}$, $N_1 = 5 \text{ кВт}$.

25. Определить передаточное отношение и делительный диаметр шестерни, если: $n_1 = 400 \text{ мин}^{-1}$, $n_2 = 160 \text{ мин}^{-1}$, $m = 2$, $Z_1 = 36$.

26. Определить КПД трехступенчатого редуктора, если известно что $\eta_1 = 0,96$, $\eta_2 = 0,99$, $\eta_3 = 0,97$.

27. Определить передаточное отношение редуктора, если известно что $Z_1 = 6$, $Z_2 = 12$, $Z_3 = 20$, $Z_4 = 30$.

28. Определить крутящий момент на ведущем и ведомом валах редуктора, если известно, что $N_1 = 5 \text{ кВт}$, $U_{12} = 3,14$, $\eta_{12} = 0,96$, $n_1 = 500 \text{ мин}^{-1}$.

29. Определить окружную силу, действующую в зацеплении прямозубой передачи, если известно $N = 3 \text{ кВт}$, $n_1 = 500 \text{ мин}^{-1}$, $d_1 = 30 \text{ мм}$.

30. Определить межосевое расстояние косозубой передачи, если известно что $K_a = 4950$, $U_{12} = 3,14$, $T_1 = 300 \text{ Н} \cdot \text{м}$, $K_{нв} = 1,17$, $\Psi = 0,4$, $[\sigma] = 300 \text{ МПа}$.

31. Определить делительный, внешний и внутренний диаметры шестерни одноступенчатой прямозубой передачи, если известно, что $m=2 \text{ мм}$, $Z_1=30$.

Тестовые задания по допускам и посадкам

Вариант 1

Задание 1 (выберите один вариант ответа)

Вопрос: Числовое значение линейной величины (диаметра, длины и т. п.) в выбранных единицах измерения.

Ответ:

1. Размер
2. Номинальный размер
3. Действительный размер
4. Предельные размеры

Задание 2 (выберите один вариант ответа)

Вопрос: Характер соединения двух деталей, определяемый разностью их размеров до сборки

Ответ:

1. Нижнее отклонение
2. Поле допуска
3. Посадка
4. Верхнее отклонение

Задание 3 (выберите один вариант ответа)

Вопрос: Посадка, при графическом изображении которой всегда поле допуска отверстия расположено над полем допуска вала

Ответ:

1. Посадка
2. Посадка с натягом
3. Посадка переходная
4. Посадка с зазором

Задание 4 (выберите один вариант ответа)

Вопрос: Укажите верхнее отклонение отверстия

Ответ:

1. es ,
2. ES ,
3. EI ,
4. ei

Задание 5 (выберите один вариант ответа)

Вопрос: Схема полей допусков посадки с зазором изображена на рисунке ...

Ответ:

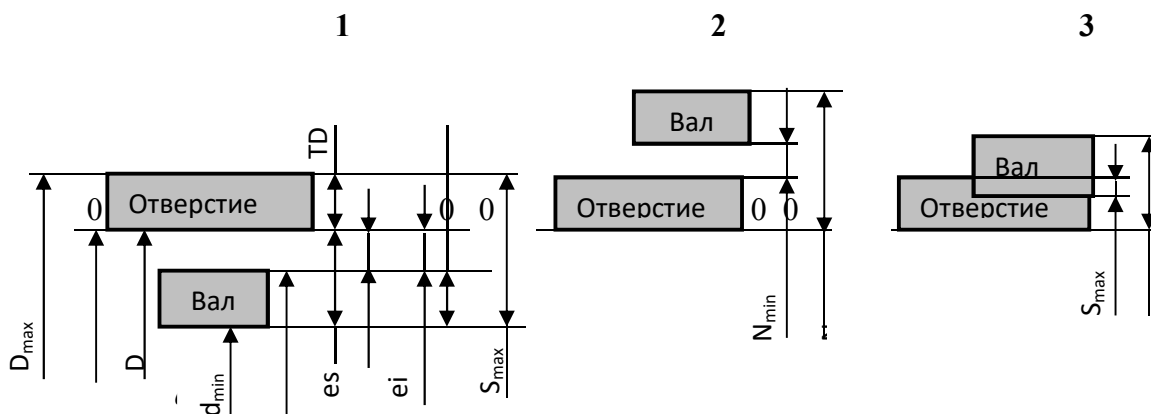

Задание 6 (выберите один вариант ответа)

Вопрос: Основные отклонения ... обозначаются строчными буквами латинского алфавита

Ответ:

1. Основное отклонение
2. Отверстий
3. Валов
4. Посадки в системе отверстия

Задание 7 (выберите один вариант ответа)

Вопрос: Отверстие, нижнее отклонение которого равно нулю -

Ответ:

1. Основное отверстие
2. Посадки в системе отверстия
3. Основной вал
4. Посадки в системе вала

Задание 8 (выберите один вариант ответа)

Вопрос: К допуску расположения относится ...

Ответ:

1. Допуск круглости
2. Допуск соосности
3. Допуск профиля продольного сечения цилиндрической поверхности
4. Допуск цилиндричности

Задание 9 (выберите один вариант ответа)

Вопрос: Допуск цилиндричности имеет условный знак, изображенный на рисунке ...

Ответ:

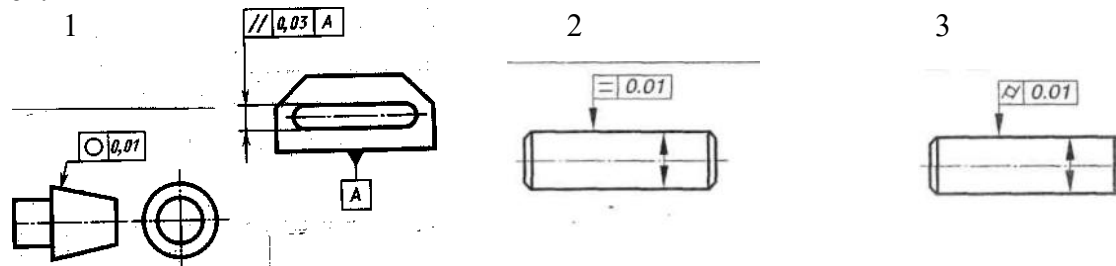

Задание 10 (выберите один вариант ответа)

Вопрос: Параметр шероховатости, обозначающий среднее арифметическое отклонение профиля

Ответ:

1. R_a
2. R_z
3. R_{max}
4. S_m

Вариант 2

Задание 1 (выберите один вариант ответа)

Вопрос: Размер элемента, установленный измерением с допустимой погрешностью.

Ответ:

1. Действительный размер
2. Номинальный размер
3. Размер
4. Предельные размеры

Задание 2 (выберите один вариант ответа)

Вопрос: Алгебраическая разность между наименьшим и номинальным размерами.

Ответ:

1. Посадка
2. Поле допуска
3. Нижнее отклонение
4. Верхнее отклонение

Задание 3 (выберите один вариант ответа)

Вопрос: Посадка, при графическом изображении которой всегда поле допуска отверстия расположено под полем допуска вала

Ответ:

1. Посадка
2. Посадка с натягом
3. Посадка переходная
4. Посадка с зазором

Задание 4 (выберите один вариант ответа)

Вопрос: Укажите верхнее отклонение вала

Ответ:

1. ES ,
2. ei ,
3. EI ,
4. es

Задание 5 (выберите один вариант ответа)

Вопрос: Схема полей допусков посадки с натягом изображена на рисунке ...

Ответ:

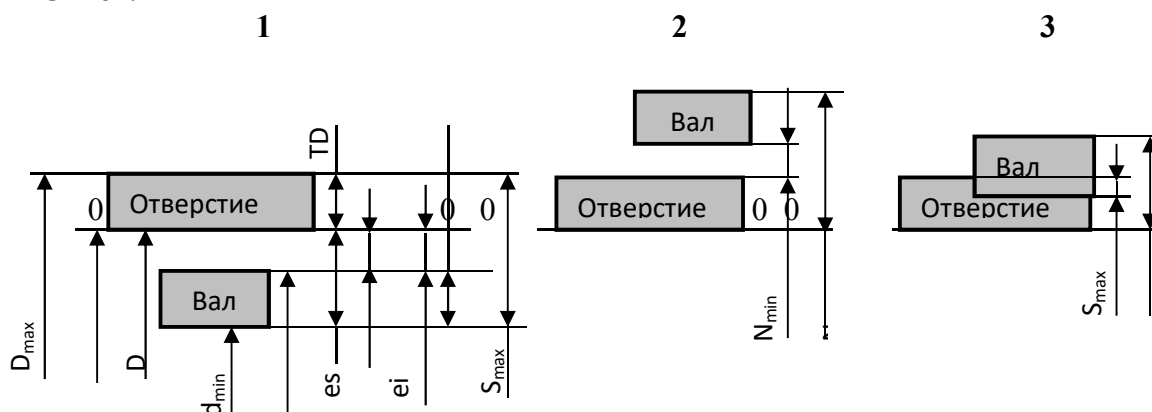

a)

Задание 6 (выберите один вариант ответа)

Вопрос: Основные отклонения ... обозначаются прописными буквами латинского алфавита

Ответ:

1. Отверстий
2. Основное отклонение
3. Валов
4. Посадки в системе отверстия

Задание 7 (выберите один вариант ответа)

Вопрос: Вал, верхнее отклонение которого равно нулю -

Ответ:

1. Основное отверстие
2. Посадки в системе вала
3. Основной вал
4. Посадки в системе отверстия

Задание 8

Вопрос: К допуску формы относится ...

Ответ:

1. Допуск пересечения осей
2. Допуск профиля продольного сечения цилиндрической поверхности
3. Допуск наклона
4. Допуск перпендикулярности

Задание 9 (выберите один вариант ответа)

Вопрос: Допуск круглости имеет условный знак, изображенный на рисунке ...

Ответ:

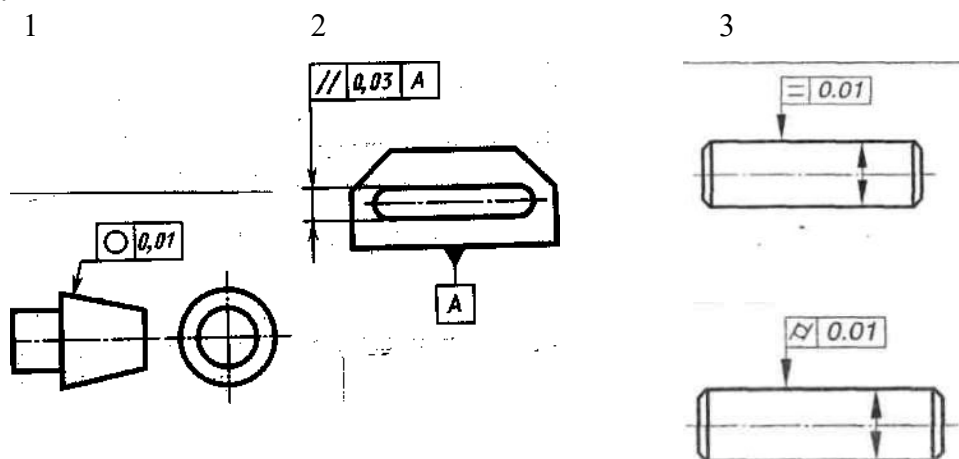

Задание 10 (выберите один вариант ответа)

Вопрос: Параметр шероховатости, обозначающий высоту неровностей профиля по десяти точкам

Ответ:

1. Ra
2. Rz
3. Rmax
4. Sm

Вариант 3

Задание 1 (выберите один вариант ответа)

Вопрос: Размер элемента, предоставленный конструктором на чертеже

Ответ:

1. Номинальный размер
2. Действительный размер
3. Размер
4. Предельные размеры

Задание 2 (выберите один вариант ответа)

Вопрос: Алгебраическая разность между наибольшим и номинальным размерами.

Ответ:

1. Нижнее отклонение
2. Поле допуска
3. Посадка
4. Верхнее отклонение

Задание 3 (выберите один вариант ответа)

Вопрос: Посадка, при графическом изображении которой поле допуска отверстия и поле допуска вала перекрываются

Ответ: 1. Посадка

2. Посадка с натягом
3. Посадка переходная
4. Посадка с зазором

Задание 4 (выберите один вариант ответа)

Вопрос: Укажите верхнее отклонение вала

Ответ:

1. ES,
2. es,
3. EI,
4. ei

Задание 5 (выберите один вариант ответа)

Вопрос: Схема полей допусков переходной посадки изображена на рисунке ...

Ответ:

1

2

3

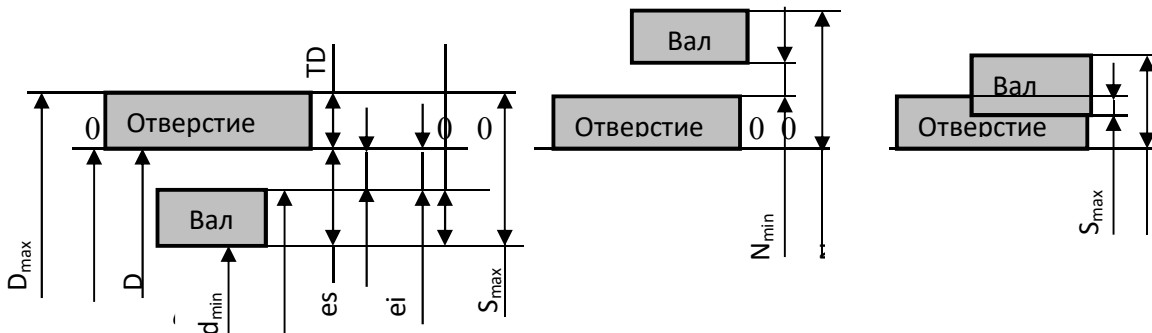

Задание 6 (выберите один вариант ответа)

Вопрос: Отклонение, ближайшее к нулевой линии, является ...

Ответ:

1. Основное отклонение
2. Отверстий
3. Валов
4. Посадки в системе отверстия

Задание 7 (выберите один вариант ответа)

Вопрос: Посадки, в которых требуемые зазоры и натяги получаются сочетанием различных полей допусков валов с полем допуска основного отверстия

Ответ:

1. Основное отверстие
2. Основной вал
3. Посадки в системе вала
4. Посадки в системе отверстия

Задание 8 (выберите один вариант ответа)

Вопрос: К допуску расположения относится ...

Ответ:

1. Допуск круглости
2. Допуск симметричности
3. Допуск профиля продольного сечения цилиндрической поверхности
4. Допуск цилиндричности

Задание 9 (выберите один вариант ответа)

Вопрос: Допуск параллельности имеет условный знак, изображенный на рисунке ...

Ответ:

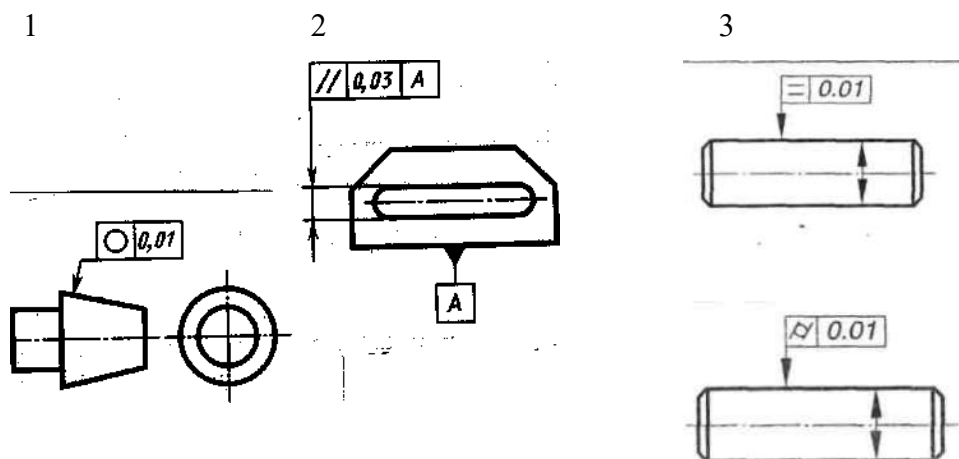

Задание 10 (выберите один вариант ответа)

Вопрос: Параметр шероховатости, обозначающий наибольшую высоту неровностей профиля

Ответ:

1. Ra
2. Rz
3. Rmax
4. Sm

Вариант 4

Задание 1 (выберите один вариант ответа)

Вопрос: Размеры элемента, выше и ниже которых деталь не используется в данном соединении

Ответ:

1. Номинальный размер
2. Действительный размер
3. Предельные размеры
4. Размер

Задание 2 (выберите один вариант ответа)

Вопрос: Поле, ограниченное наибольшим и наименьшим предельными размерами и определяемое величиной допуска и его положением относительно нулевой линии, соответствующей номинальному размеру.

Ответ:

1. Посадка
2. Поле допуска
3. Нижнее отклонение
4. Верхнее отклонение

Задание 3 (выберите один вариант ответа)

Вопрос: Характер соединения детали

Ответ:

1. Посадка
2. Посадка с натягом
3. Посадка переходная
4. Посадка с зазором

Задание 4 (выберите один вариант ответа)

Вопрос: Укажите нижнее отклонение вала

Ответ:

1. ES,
2. es,
3. EI,
4. ei

Задание 5 (выберите один вариант ответа)

Вопрос: Посадка с натягом изображена на рисунке ...

Ответ:

1

2

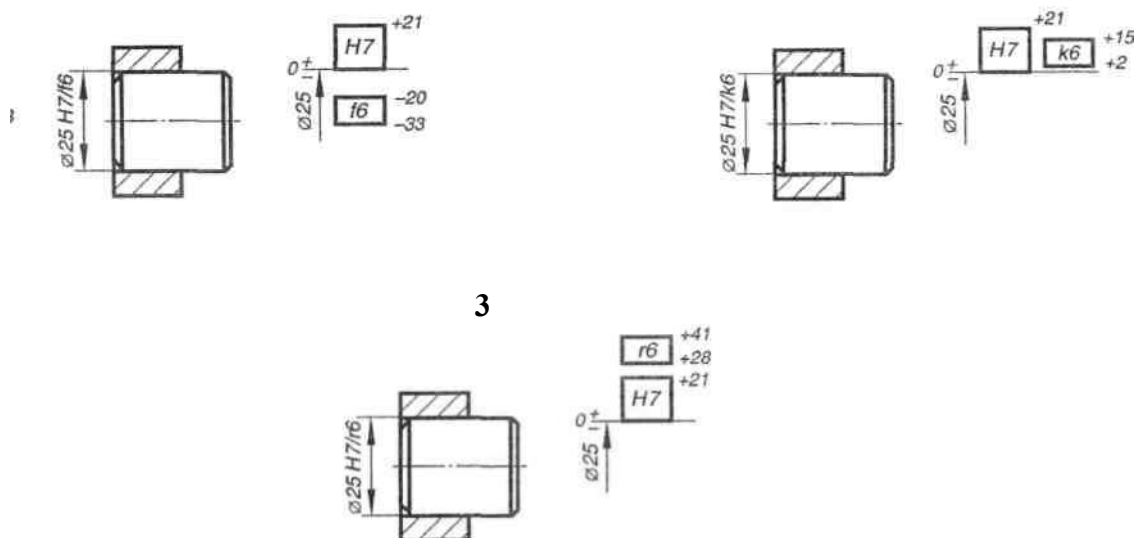

3

Задание 6 (выберите один вариант ответа)

Вопрос: Одно из двух предельных отклонений (верхнее или нижнее), определяющее положение поля допуска относительно нулевой линии.

Ответ:

1. Отверстий
2. Основное отклонение
3. Валов
4. Посадки в системе отверстия

Задание 7 (выберите один вариант ответа)

Вопрос: По второму принципу построения СДП установлено ... основных отклонений отверстий

Ответ:

1. 27
2. 20
3. 30
4. 16

Задание 8 (выберите один вариант ответа)

Вопрос: К допуску расположения относится ...

Ответ:

1. Допуск круглости
2. Допуск профиля продольного сечения цилиндрической поверхности
3. Допуск наклона
4. Допуск цилиндричности

Задание 9 (выберите один вариант ответа)

Вопрос: Допуск отклонения профиля продольного сечения имеет условный знак, изображенный на рисунке ...

Ответ:

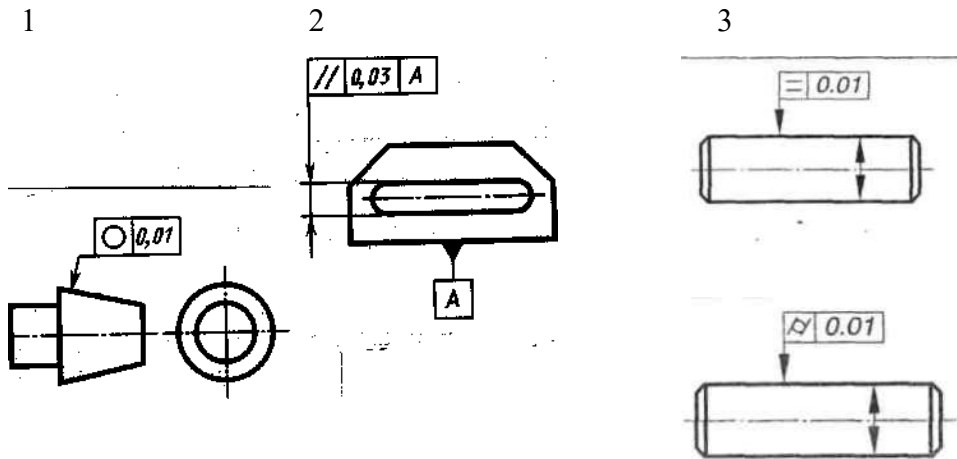

Задание 10 (выберите один вариант ответа)

Вопрос: Параметр шероховатости, обозначающий средний шаг неровностей профиля

Ответ:

1. Ra
2. Rz
3. Rmax
4. Sm

Вариант 5

Задание 1 (выберите один вариант ответа)

Вопрос: Термин, условно применяемый для обозначения внутренних элементов деталей, включая и нецилиндрические элементы

Ответ:

1. Отверстие
2. Вал
3. Посадка
4. Верхнее отклонение

Задание 2 (выберите один вариант ответа)

Вопрос: Линия, соответствующая номинальному диаметру

Ответ:

1. Посадка

2. Нулевая линия
3. Нижнее отклонение
4. Верхнее отклонение

Задание 3 (выберите один вариант ответа)

Вопрос: Класс или степень обработки поверхности, соответствующие одному уровню точности для всех номинальных размеров

Ответ:

1. Посадка переходная
2. Посадка с натягом
3. Квалитет
4. Сопрягаемые поверхности

Задание 4 (выберите один вариант ответа)

Вопрос: Укажите допуск размера отверстия

Ответ:

1. D_{max} ,
2. D_{min} ,
3. T_d ,
4. TD

Задание 5 (выберите один вариант ответа)

Вопрос: Посадка с зазором изображена на рисунке ...

Ответ:

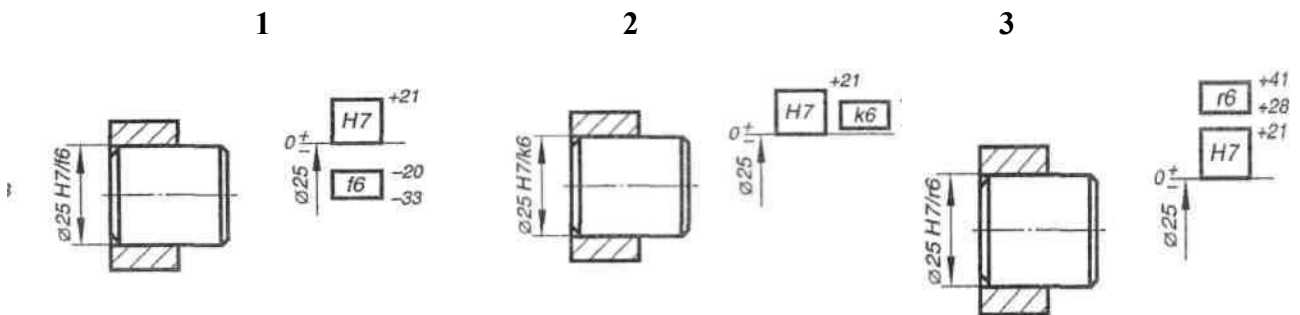

Задание 6 (выберите один вариант ответа)

Вопрос: Вал, верхнее отклонение которого равно нулю -

Ответ:

1. Основное отверстие
2. Посадки в системе вала
3. Основной вал
4. Посадки в системе отверстия

Задание 7 (выберите один вариант ответа)

Вопрос: По второму принципу построения СДП установлено ... основных отклонений валов

Ответ:

1. 20
2. 27
3. 30
4. 16

Задание 8 (выберите один вариант ответа)

Вопрос: К допуску формы относится ...

Ответ:

1. Допуск пересечения осей
2. Допуск перпендикулярности
3. Допуск наклона
4. Допуск плоскостности

Задание 9 (выберите один вариант ответа)

Вопрос: Допуск параллельности имеет условный знак, изображенный на рисунке ...

Ответ:

1

2

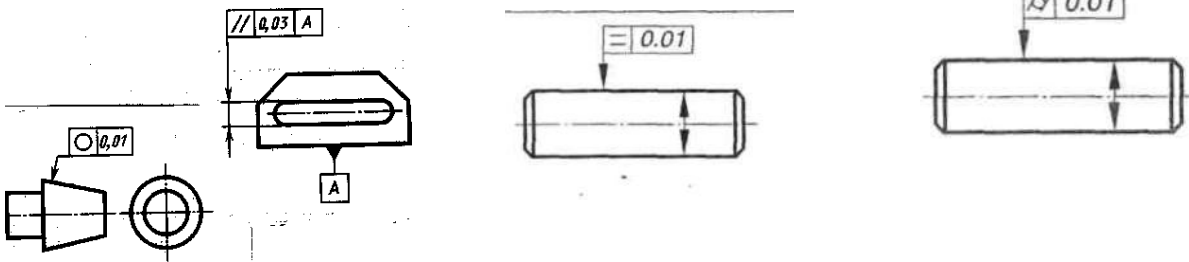

Задание 10 (выберите один вариант ответа)

Вопрос: Параметр шероховатости, обозначающий средний шаг местных выступов

Ответ:

1. S
2. Rz
3. Ra
4. tp

Вариант 6

Задание 1 (выберите один вариант ответа)

Вопрос: Термин, условно применяемый для обозначения наружных элементов деталей, включая и нецилиндрические элементы

Ответ:

1. Отверстие
2. Вал
3. Посадка
4. Верхнее отклонение

Задание 2 (выберите один вариант ответа)

Вопрос: Линия, на которой откладываются верхнее и нижнее отклонение при выполнении схемы расположения полей допуска

Ответ:

1. Масштабная линия
2. Нулевая линия
3. Нижнее отклонение
4. Верхнее отклонение

Задание 3 (выберите один вариант ответа)

Вопрос: Поверхности соединений соприкасающиеся при работе

Ответ:

1. Посадка переходная
2. Посадка с натягом
3. Квалитет
4. Сопрягаемые поверхности

Задание 4 (выберите один вариант ответа)

Вопрос: Укажите допуск размера вала

Ответ:

1. Dmax,
2. Dmin,
3. Td,
4. TD

Задание 5 (выберите один вариант ответа)

Вопрос: Переходная посадка изображена на рисунке ...

Ответ:

1

2

3

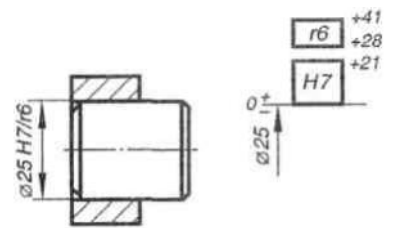
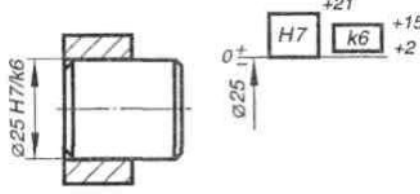
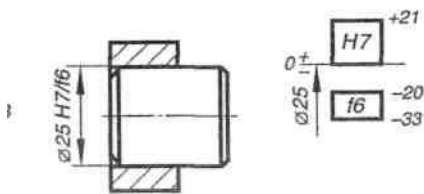

Задание 6 (выберите один вариант ответа)

Вопрос: Посадки, в которых требуемые зазоры и натяги получаются сочетанием различных полей допусков отверстий с полем допуска основного вала

Ответ:

1. Основное отверстие
2. Посадки в системе отверстия
3. Основной вал
4. Посадки в системе вала

Задание 7 (выберите один вариант ответа)

Вопрос: В ЕСДП установлено ... квалитетов

Ответ:

1. 20
2. 27
3. 30
4. 16

Задание 8 (выберите один вариант ответа)

Вопрос: К допуску формы относится ...

Ответ:

1. Допуск пересечения осей
2. Допуск перпендикулярности
3. Допуск прямолинейности
4. Допуск наклона

Задание 9 (выберите один вариант ответа)

Вопрос: Допуск круглости имеет условный знак, изображенный на рисунке ...

Ответ:

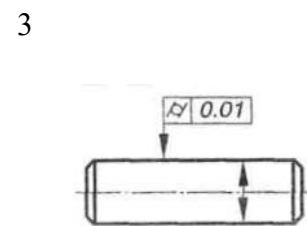
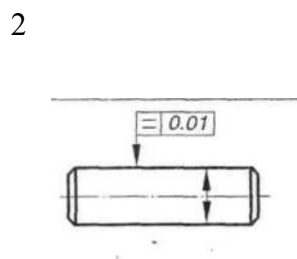
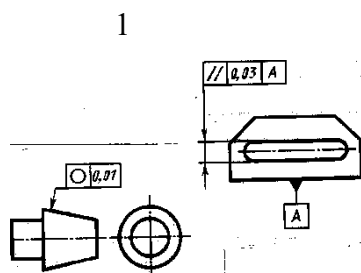

Задание 10 (выберите один вариант ответа)

Вопрос: Параметр шероховатости, обозначающий относительную опорную длину профиля

Ответ:

1. S
2. tp
3. Ra
4. Rz

**Вопросы для промежуточной аттестации
ДИФФЕРЕНЦИРОВАННОГО ЗАЧЕТА**
по дисциплине: **ОП. 03 «Техническая механика с основами технических измерений»**

1. Понятие о машине. Устройство машины.
2. Критерии работоспособности машин.
3. Шпоночные соединения. Виды шпонок.
4. Шлицевые соединения. Виды шлицов.
5. Виды резьб.
6. Виды деталей резьбовых соединений.
7. Что такое сварка? Виды сварок.
8. Виды сварных швов.
9. Виды сварных соединений.
10. Механизация заклёпочных работ.
11. Виды и материал заклёпок.
12. Виды заклёпочных соединений.
13. Виды валов и осей. Их назначение.
14. Назначение и виды муфт.
15. Классификация подшипников, их смазка.
16. Виды зубчатых колёс.
17. Виды зубчатых передач.
18. Разновидности редукторов зубчатых передач.
19. Что такое передаточное число и как оно определяется у зубчатых передач.
20. Виды и устройство ремённых передач.
21. Виды и устройство цепных передач.
22. Понятие и определение метрологии.
23. Классификация методов измерения.
24. Виды измерительных средств.
25. Понятие о взаимозаменяемости.
26. Допуски и посадки. Их обозначения.
27. Основные параметры шероховатости поверхности. Обозначение на чертежах.
28. Стандартизация. Показатели и контроль качества.
29. Влияние шероховатостей на эксплуатационные показатели машин.
30. Средства контроля шероховатостей.

ОП.04. Основы электротехники

Содержание

1.ПАСПОРТ ДИСЦИПЛИНЫ	ПРОГРАММЫ	УЧЕБНОЙ	стр.
2.СТРУКТУРА И ДИСЦИПЛИНЫ	СОДЕРЖАНИЕ	УЧЕБНОЙ	
3.УСЛОВИЯ УЧЕБНОЙ ДИСЦИПЛИНЫ	РЕАЛИЗАЦИИ	ПРОГРАММЫ	
4.КОНТРОЛЬ И ОСВОЕНИЯ УЧЕБНОЙ ДИСЦИПЛИНЫ	ОЦЕНКА	РЕЗУЛЬТАТОВ	

1. ПАСПОРТ ПРОГРАММЫ УЧЕБНОЙ ДИСЦИПЛИНЫ

Основы электротехники

1.1. Область применения программы

Программа учебной дисциплины «Основы электротехники» – является частью образовательной программы в соответствии с ФГОС по профессии 35.01.14 «Мастер по техническому обслуживанию и ремонту машинно-тракторного парка»

1.2. Место дисциплины в структуре основной профессиональной образовательной программы:

дисциплина входит в общепрофессиональный цикл основной профессиональной образовательной программы.

1.3. Цели и задачи дисциплины – требования к результатам освоения дисциплины:

В результате освоения дисциплины обучающийся должен уметь:

- эксплуатировать электроизмерительные приборы;
- контролировать качество выполняемых работ;
- производить контроль различных параметров электрических приборов;
- работать с технической документацией.

В результате освоения дисциплины обучающийся должен знать:

- основные законы электротехники: электрическое поле, электрические цепи постоянного тока, физические процессы в электрических цепях постоянного тока;
- расчет электрических цепей постоянного тока;
- магнитное поле, магнитные цепи;
- электромагнитная индукция, электрические цепи переменного тока;
- основные сведения о синусоидальном электрическом токе, линейные электрические цепи синусоидального тока;
- общие сведения об электросвязи и радиосвязи;
- основные сведения об электроизмерительных приборах, электрических машинах, аппаратуре управления и защиты.

1.4. Рекомендуемое количество часов на освоение рабочей программы дисциплины:

максимальной учебной нагрузки обучающегося **48** часов, в том числе:

обязательной аудиторной учебной нагрузки обучающегося **32** часа;

самостоятельной работы обучающегося **16** часов.

2. СТРУКТУРА И СОДЕРЖАНИЕ УЧЕБНОЙ ДИСЦИПЛИНЫ

2.1. Объем учебной дисциплины и виды учебной работы

Вид учебной работы	Количество часов
Максимальная учебная нагрузка (всего)	48
Обязательная аудиторная учебная нагрузка (всего)	32
в том числе:	
лабораторные работы	8
практические занятия	6
Самостоятельная работа обучающегося (всего)	16
<i>Итоговая аттестация в форме контрольной работы</i>	

2.2. Тематический план и содержание учебной дисциплины «Основы электротехники»

Наименование разделов и тем	Содержание учебного материала, лабораторные работы и практические занятия, самостоятельная работа обучающихся	Объем часов	Уровень освоения
1	2	3	4
Тема 1. Основные законы электротехники.	Содержание учебного материала	2	
	1 Введение. Понятие о формах материи: вещество и поле. Элементарные частицы и их электромагнитное поле. Электрический заряд. Электромагнитное поле как особая форма материи, его составляющие. Электрическое поле. Закон Кулона. Проводники в электрическом поле.	2	2
	Самостоятельная работа обучающихся	2	
	Систематическая проработка конспектов занятий, учебной и специальной технической литературы, предложенной преподавателем. Решение типовых задач по тематике урока.		
Тема 2. Электрические цепи постоянного тока.	Содержание учебного материала	8	
	1 Электрические цепи постоянного тока. Их элементы, классификация, основные параметры. Физические процессы в электрических цепях постоянного тока. Закон Ома. Электрическое сопротивление и проводимость.	4	2
	2 Расчет электрических цепей постоянного тока. Схемы соединения потребителей. Законы Кирхгофа. Электрическая работа и мощность.		2
	Лабораторные работы	2	
	1 Исследование электрических цепей постоянного тока.		
	Практические занятия	2	
	1 Расчет простых электрических цепей постоянного тока.		
	Самостоятельная работа обучающихся	4	
	Систематическая проработка конспектов занятий, учебной и специальной технической литературы, предложенной преподавателем. Решение задач по расчёту электрических цепей постоянного тока. Подготовка к лабораторным и практическим работам с использованием методических рекомендаций преподавателя, оформление лабораторно- практических работ, отчётов и подготовка к их защите. Выполнение домашних заданий по теме. Доклад «Применение MS Excel для расчёта электрических цепей постоянного тока».		

1	2	3	4
Тема 3. Электромагнетизм.	Содержание учебного материала	2	
	1 Магнитное поле и её характеристики, магнитные цепи и особенности их расчёта, электромагнитная индукция.	2	2
	<p style="text-align: center;">Самостоятельная работа обучающихся</p> Систематическая проработка конспектов занятий, учебной и специальной технической литературы, предложенной преподавателем. Решение типовых задач по расчёту магнитных цепей.	1	
Тема 4. Электрические цепи переменного тока.	Содержание учебного материала	12	
	1 Переменный электрический ток. Основные понятия, параметры. Электрические цепи переменного тока.	4	2
	2 Линейные однофазные электрические цепи переменного тока. Их особенности, методика расчёта.		2
	Лабораторные работы	4	
	1 Исследование простейших электрических цепей переменного тока.		
	2 Исследование электрических цепей переменного тока с последовательным соединением активного сопротивления, индуктивности и ёмкости.		
	Практические работы	4	
	1 Расчёт простейших электрических цепей переменного тока.		
	2 Расчёт неразветвлённых электрических цепей переменного тока.		
	<p style="text-align: center;">Самостоятельная работа обучающихся</p> Систематическая проработка конспектов занятий, учебной и специальной технической литературы, предложенной преподавателем. Решение задач по расчёту электрических цепей переменного тока.	6	
	Подготовка к лабораторным и практическим работам с использованием методических рекомендаций преподавателя, оформление лабораторно-практических работ, отчётов и подготовка к их защите. Выполнение домашних заданий по темам. Доклад «Резонансный режим работы цепи. Резонанс напряжений.» Реферат «Резонансный режим работы цепи. Резонанс токов».		
Тема 5. Общие сведения об электросвязи и радиосвязи.	Содержание учебного материала	2	
	1 Особенности применения, виды, принципы реализации, тенденции в развитии электросвязи и радиосвязи.	2	2

1	2	3	4
	<p align="center">Самостоятельная работа обучающихся</p> <p>Систематическая проработка конспектов занятий, учебной и специальной технической литературы, предложенной преподавателем. Проведение поиска информации в сети Интернет по темам: - современная электросвязь, особенности реализации, перспективы развития; - современная радиосвязь, особенности реализации, перспективы развития.</p>	1	
Тема 6. Основные сведения об электроизмерительных приборах, электрических машинах, аппаратуре управления и защиты.	<p align="center">Содержание учебного материала</p>	6	
	1 Основные сведения об электроизмерительных приборах. Их классификация, особенности устройства, применения наиболее распространённых приборов. Методики электрических измерений.	4	2
	2 Основные сведения об электрических машинах, аппаратуре управления и защиты. Их классификация, назначение, принципы работы, особенности применения.		2
	<p align="center">Лабораторные работы</p>	2	
	1 Проверка градуировки амперметра и вольтметра.		
	<p align="center">Самостоятельная работа обучающихся</p> <p>Систематическая проработка конспектов занятий, учебной и специальной технической литературы, предложенной преподавателем.</p>	2	
<p>Подготовка к лабораторной работе с использованием методических рекомендаций преподавателя, оформление лабораторных работ, отчётов и подготовка к их защите. Выполнение домашних заданий по темам. Доклад «Современные электроизмерительные приборы магнитоэлектрической системы». Реферат «Современные цифровые электроизмерительные приборы»</p>			
	Всего:	48	

3. УСЛОВИЯ РЕАЛИЗАЦИИ ПРОГРАММЫ ДИСЦИПЛИНЫ

3.1. Требования к минимальному материально-техническому обеспечению

Реализация программы дисциплины требует наличия лаборатории электротехники с основами радиоэлектроники, учебного кабинета «Информатика и информационные технологии».

Оборудование лаборатории:

- посадочные места по количеству обучающихся;
- лабораторные столы с необходимым оборудованием и контрольно-измерительной аппаратурой для выполнения лабораторных работ;
- комплект учебно-наглядных пособий «Электротехника»;
- комплекты инструкционно-технологических карт по выполнению лабораторных и практических работ;
- ноутбук с лицензионным программным обеспечением, мультимедиапроектор, интерактивная доска.

Оборудование учебного кабинета:

- компьютеры с лицензионным программным обеспечением, подключением к сети Интернет на 12-15 человек;
- компьютер преподавателя с лицензионным программным обеспечением, подключением к сети Интернет, принтер, мультимедиапроектор, интерактивная доска.

3.2 Программное обеспечение:

- для моделирования и исследования электрических схем и устройств при проведении лабораторного практикума используются программы Electronics Workbench, PSpice или LabView и WEWB” (Электронная скамья).

3.3. Информационное обеспечение обучения

Перечень рекомендуемых учебных изданий, Интернет-ресурсов, дополнительной литературы

Основные источники:

1. Прошин В.М. Электротехника. – М.: «Академия», 2012.
2. Прошин В.М., Ярочкина Г.В. Сборник задач по электротехнике. – М.: «Академия», 2012.

Дополнительные источники:

- a. Бородин И.Ф., Шогенов А.Х., Судник Ю.А., Богоявленский В.М. Основы электроники. – М.: КолосС, 2009.
- b. Данилов И.А., Иванов П.М. Общая электротехника с основами электроники. – М.: Высшая школа, 1998.
- c. Дубина А.Г., Орлова С.С. MS Excel в электротехнике и электронике. – С-Пб, «БХВ-Петербург», 2006.
- d. Лобзин С. А. Электротехника: лабораторный практикум.– М.: «Академия», 2010.
- e. Фуфаева Л.И. Электротехника.– М.: «Академия», 2009.
- f. Фуфаева Л.И. Сборник практических задач по электротехнике. – М.: «Академия», 2012.

INTERNET-РЕСУРСЫ.

- <http://electrono.ru/>
- (Сайт содержит информацию по разделу «Электротехника»)
- http://www.yanvictor.ru/o_elektrotexniki/index.htm

(Сайт содержит электронный учебник по курсу «Основы электротехники»)

- <http://www.bourabai.kz/toe/index.htm>

(Сайт содержит информацию по направлению "Электротехника и электроника").

- <http://ru.wikipedia.org/wiki/%DD%EB%E5%EA%F2%F0%EE%F1%E2%FF%E7%FC>

(Сайт содержит информацию по современным видам связи).

- <http://www.bestreferat.ru/referat-113132.html>

(Сайт содержит информацию по направлению "Электроизмерительные приборы").

4. КОНТРОЛЬ И ОЦЕНКА РЕЗУЛЬТАТОВ ОСВОЕНИЯ ДИСЦИПЛИНЫ

Контроль и оценка результатов освоения учебной дисциплины осуществляется преподавателем в процессе комбинированных опросов на теоретических занятиях, при проведении практических занятий и лабораторных работ, тестирования, а также выполнения обучающимися индивидуальных заданий и исследований.

Результаты обучения (освоенные умения, усвоенные знания)	Формы и методы контроля и оценки результатов обучения
1	2
Умения:	
эксплуатировать электроизмерительные приборы;	экспертная оценка при проведении лабораторных работ
контролировать качество выполняемых работ;	экспертная оценка при проведении лабораторных работ
производить контроль различных параметров электрических приборов;	экспертная оценка при проведении лабораторных работ
работать с технической документацией.	экспертная оценка при проведении лабораторных работ
Знания:	
основные законы электротехники: электрическое поле, электрические цепи постоянного тока, физические процессы в электрических цепях постоянного тока;	Комбинированный опрос в ходе аудиторных занятий, защита лабораторных и практических работ, заслушивание докладов и проверка других индивидуальных заданий.
расчет электрических цепей постоянного тока;	Проверка выполнения практических работ, домашнего задания.
магнитное поле, магнитные цепи;	Комбинированный опрос в ходе аудиторных занятий, проверка выполнения домашних заданий.
электромагнитная индукция, электрические цепи переменного тока;	Комбинированный опрос в ходе аудиторных занятий, защита лабораторных и практических работ, заслушивание докладов и проверка других индивидуальных заданий.
основные сведения о синусоидальном электрическом токе, линейные электрические цепи синусоидального тока;	Комбинированный опрос в ходе аудиторных занятий, защита лабораторных и практических работ, заслушивание докладов и проверка других индивидуальных заданий.
общие сведения об электросвязи и радиосвязи;	Комбинированный опрос в ходе аудиторных занятий, проверка выполнения индивидуальных заданий.
основные сведения об электроизмерительных приборах, электрических машинах, аппаратуре управления и защиты.	Комбинированный опрос в ходе аудиторных занятий, защита лабораторных работ, заслушивание докладов и проверка других индивидуальных заданий.

ЭКСПЕРТИЗА

ФОНДА ОЦЕНОЧНЫХ СРЕДСТВ

Наименование дисциплины: **ОП. 04 «Основы электротехники»**

Специальность: **35.01.14 Мастер по техническому обслуживанию и ремонту машинно-тракторного парка**

С помощью фонда оценочных средств проверяются следующие компетенции:

В результате освоения дисциплины обучающийся должен:

уметь:

- читать принципиальные, электрические и монтажные схемы;
- рассчитывать параметры электрических схем;
- собирать электрические схемы;
- пользоваться электроизмерительными приборами и приспособлениями;
- проводить сращивание, спайку и изоляцию проводов и контролировать качество выполняемых работ;

знать:

- электротехническую терминологию;
- основные законы электротехники;
- типы электрических схем;
- правила графического изображения элементов электрических схем;
- методы расчета электрических цепей;
- основные элементы электрических сетей;
- принципы действия, устройство, основные характеристики электроизмерительных приборов, электрических машин, аппаратуры управления и защиты;
- схемы электроснабжения;
- основные правила эксплуатации электрооборудования;
- способы экономии электроэнергии;
- основные электротехнические материалы;
- правила сращивания, спайки и изоляции проводов

СТРУКТУРА И СОДЕРЖАНИЕ ФОНДА ОЦЕНОЧНЫХ СРЕДСТВ

Тесты для промежуточных аттестаций по ОП. 04 «Основы электротехники»
Тестирование проводится после изучения определенного раздела (проведения теоретических и лабораторно-практических занятий).

Раздел 1. «Постоянный электрический ток»

1. Определить сопротивление лампы накаливания, если на ней написано 100 Вт и 220 В
 - а) 484 Ом
 - б) 486 Ом
 - в) 684 Ом
 - г) 864 Ом

2. Какой из проводов одинаково диаметра и длины сильнее нагревается – медный или стальной при одной и той же силе тока?
 - а) Медный
 - б) Стальной
 - в) Оба провода нагреваются одинаково
 - г) Ни какой из проводов не нагревается

3. Как изменится напряжение на входных зажимах электрической цепи постоянного тока с активным элементом, если параллельно исходному включить ещё один элемент?
 - а) Не изменится
 - б) Уменьшится
 - в) Увеличится
 - г) Для ответа недостаточно данных

4. В электрической сети постоянного тока напряжение на зажимах источника электроэнергии 26 В. Напряжение на зажимах потребителя 25 В. Определить потерю напряжения на зажимах в процентах.
 - а) 1 %
 - б) 2 %
 - в) 3 %
 - г) 4 %

5. Электрическое сопротивление человеческого тела 3000 Ом. Какой ток проходит через него, если человек находится под напряжением 380 В?
 - а) 19 мА
 - б) 13 мА
 - в) 20 мА
 - г) 50 мА

6. Какой из проводов одинаковой длины из одного и того же материала, но разного диаметра, сильнее нагревается при одном и том же токе?
 - а) Оба провода нагреваются одинаково;
 - б) Сильнее нагревается провод с большим диаметром;
 - в) Сильнее нагревается провод с меньшим диаметром;
 - г) Проводники не нагреваются;

7. В каких проводах высокая механическая прочность совмещается с хорошей электропроводностью?
 - а) В стальных
 - б) В алюминиевых
 - в) В стальалюминиевых
 - г) В медных

8. Определить полное сопротивление цепи при параллельном соединении потребителей, сопротивление которых по 10 Ом?
 - а) 20 Ом
 - б) 5 Ом
 - в) 10 Ом
 - г) 0,2 Ом

9. Два источника имеют одинаковые ЭДС и токи, но разные внутренние сопротивления. Какой из источников имеет больший КПД?
 - а) КПД источников равны.
 - б) Источник с меньшим внутренним сопротивлением.

в) Источник с большим внутренним сопротивлением.

г) Внутреннее сопротивление не влияет на КПД.

10. В электрической схеме два резистивных элемента соединены последовательно. Чему равно напряжение на входе при силе тока 0,1 А, если $R_1 = 100 \text{ Ом}$; $R_2 = 200 \text{ Ом}$?

а) 10 В

б) 300 В

в) 3 В

г) 30 В

11. Какое из приведенных свойств не соответствует параллельному соединению ветвей?

а) Напряжение на всех ветвях схемы одинаковы.

б) Ток во всех ветвях одинаков.

в) Общее сопротивление равно сумме сопротивлений всех ветвей схемы

г) Отношение токов обратно пропорционально отношению сопротивлений на ветвях схемы.

12. Какие приборы способны измерить напряжение в электрической цепи?

а) Амперметры

б) Ваттметры

в) Вольтметры

г) Омметры

13. Какой способ соединения источников позволяет увеличить напряжение?

а) Последовательное соединение

б) Параллельное соединение

в) Смешанное соединение

г) Ни какой

14. Электрическое сопротивление человеческого тела 5000 Ом. Какой ток проходит через него, если человек находится под напряжением 100 В?

а) 50 А

б) 5 А

в) 0,02 А

г) 0,2 А

15. В электрическую цепь параллельно включены два резистора с сопротивлением 10 Ом и 150 Ом. Напряжение на входе 120 В. Определите ток до разветвления.

а) 40 А

б) 20 А

в) 12 А

г) 6 А

16. Мощность двигателя постоянного тока 1,5 кВт. Полезная мощность, отдаваемая в нагрузку, 1,125 кВт. Определите КПД двигателя.

а) 0,8

б) 0,75

в) 0,7

г) 0,85

17. Какое из приведенных средств не соответствует последовательному соединению ветвей при постоянном токе?

а) Ток во всех элементах цепи одинаков.

б) Напряжение на зажимах цепи равно сумме напряжений на всех его участках.

в) напряжение на всех элементах цепи одинаково и равно по величине входному напряжению.

г) Отношение напряжений на участках цепи равно отношению сопротивлений на этих участках цепи.

18. Какими приборами можно измерить силу тока в электрической цепи?

а) Амперметром

б) Вольтметром

в) Психрометром

г) Ваттметром

19. Что называется электрическим током?

а) Движение заряженных частиц.

б) Количество заряда, переносимое через поперечное сечение проводника за единицу времени.

в) Равноускоренное движение заряженных частиц.

г) Порядочное движение заряженных частиц.

20. Расшифруйте аббревиатуру ЭДС.

а) Электронно-динамическая система

б) Электрическая движущая система

в) Электродвижущая сила

г) Электронно действующая сила.

Раздел 2. «Переменный электрический ток»

1. Заданы ток и напряжение: $i = I_{\max} * \sin(\omega t)$ $u = u_{\max} * \sin(\omega t + 30^\circ)$. Определите угол сдвига фаз.

- а) 0°
в) 60°

- б) 30°
г) 150°

2. Схема состоит из одного резистивного элемента с сопротивлением $R=220$ Ом. Напряжение на её зажимах $u=220 \cdot \sin 628t$. Определите показания амперметра и вольтметра.

- а) $I=1$ А $U=220$ В
в) $I=0,7$ А $U=220$ В

- б) $I=0,7$ А $U=156$ В
г) $I=1$ А $U=156$ В

3. Амплитуда синусоидального напряжения 100 В, начальная фаза $\varphi = -60^\circ$, частота 50 Гц. Запишите уравнение мгновенного значения этого напряжения.

- а) $u=100 \cdot \cos(-60t)$
в) $u=100 \cdot \sin(314t-60)$

- б) $u=100 \cdot \sin(50t-60)$
г) $u=100 \cdot \cos(314t+60)$

4. Полная потребляемая мощность нагрузки $S=140$ кВт, а реактивная мощность $Q=95$ кВар. Определите коэффициент нагрузки.

- а) $\cos \varphi = 0,6$
в) $\cos \varphi = 0,1$

- б) $\cos \varphi = 0,3$
г) $\cos \varphi = 0,9$

5. При каком напряжении выгоднее передавать электрическую энергию в линии электропередач при заданной мощности?

- а) При пониженном
в) Безразлично

- б) При повышенном
г) Значение напряжения утверждено ГОСТом

6. Напряжение на зажимах цепи с резистивным элементом изменяется по закону: $u=100 \sin(314-30^\circ)$. Определите закон изменения тока в цепи, если $R=20$ Ом.

- а) $I=5 \sin 314 t$
в) $I=3,55 \sin(314t+30^\circ)$

- б) $I=5 \sin(314t+30^\circ)$
г) $I=3,55 \sin 314t$

7. Амплитуда значения тока $I_{\max} = 5$ А, а начальная фаза $\psi = 30^\circ$. Запишите выражения для мгновенного значения этого тока.

- а) $I=5 \cos 30 t$
в) $I=5 \sin(\omega t+30^\circ)$

- б) $I=5 \sin 30^\circ$
г) $I=5 \sin(\omega t+30^\circ)$

8. Определите период сигнала, если частота синусоидального тока 400 Гц.

- а) 400 с
в) $0,0025$ с

- б) $1,4$ с
г) 40 с

9. В электрической цепи переменного тока, содержащей только активное сопротивление R , электрический ток.

- а) Отстает по фазе от напряжения на 90°
б) опережает по фазе напряжение на 90°
в) совпадает по фазе с напряжением
г) независим от напряжения.

10. Обычно векторные диаграммы строят для:

- а) амплитудных значений ЭДС, напряжений и токов
б) действующих значений ЭДС, напряжений и токов.
в) действующих и амплитудных значений
г) мгновенных значений ЭДС, напряжений и токов.

11. Амплитудное значение напряжения $u_{\max} = 120$ В, начальная фаза $\psi = 45^\circ$. Запишите уравнение для мгновенного значения этого напряжения.

- а) $u=120 \cos(45t)$
в) $u=120 \cos(\omega t+45^\circ)$

- б) $u=120 \sin(45t)$
г) $u=120 \cos(\omega t+45^\circ)$

12. Как изменится сдвиг фаз между напряжением и током на катушке индуктивности, если оба её параметра (R и X_L) одновременно увеличатся в два раза?

- а) Уменьшится в два раза
в) Не изменится

- б) Увеличится в два раза
г) Уменьшится в четыре раза

13. Мгновенное значение тока $I = 16 \sin 157 t$. Определите амплитудное и действующее значение тока.

- а) 16 А ; 157 А

- б) 157 А ; 16 А

в) 11,3 А ; 16 А

г) 16 А ; 11,3

14. Каково соотношение между амплитудным и действующим значение синусоидального тока.

а) $I = \frac{I_{\max}}{\sqrt{2}}$

б) $I = I_{\max} * \sqrt{2}$

в) $I = I_{\max}$

г) $I = \frac{\sqrt{2}}{I_{\max}}$

15. В цепи синусоидального тока с резистивным элементом энергия источника преобразуется в энергию:

а) магнитного поля

б) электрического поля

в) тепловую

г) магнитного и электрического полей

16. Укажите параметр переменного тока, от которого зависит индуктивное сопротивление катушки.

а) Действующее значение тока

б) Начальная фаза тока

в) Период переменного тока

г) Максимальное значение тока

17. Какое из приведённых соотношений электрической цепи синусоидального тока содержит ошибку ?

а) $\omega = 2\pi\nu$

б) $u = \frac{u_{\max}}{\sqrt{2}}$

в) $\nu = \frac{1}{T}$

г) $u = \frac{u_{\max}}{2}$

18. Конденсатор емкостью С подключен к источнику синусоидального тока. Как изменится ток в конденсаторе, если частоту синусоидального тока уменьшить в 3 раза.

а) Уменьшится в 3 раза

б) Увеличится в 3 раза

в) Останется неизменной

г) Ток в конденсаторе не зависит от частоты синусоидального тока.

19. Как изменится период синусоидального сигнала при уменьшении частоты в 3 раза?

а) Период не изменится

б) Период увеличится в 3 раза

в) Период уменьшится в 3 раза

г) Период изменится в $\sqrt{3}$ раз

20. Катушка с индуктивностью L подключена к источнику синусоидального напряжения. Как изменится ток в катушке, если частота источника увеличится в 3 раза?

а) Уменьшится в 2 раза

б) Увеличится в 32 раза

в) Не изменится

г) Изменится в $\sqrt{2}$ раз

Раздел 3. «Трёхфазный ток»

1. Чему равен ток в нулевом проводе в симметричной трёхфазной цепи при соединении нагрузки в звезду?

а) Номинальному току одной фазы

б) Нулю

в) Сумме номинальных токов двух фаз

г) Сумме номинальных токов трёх фаз

2. Симметричная нагрузка соединена треугольником. При измерении фазного тока амперметр показал 10 А. Чему будет равен ток в линейном проводе?

а) 10 А

б) 17,3 А

в) 14,14 А

г) 20 А

3. Почему обрыв нейтрального провода четырёхпроводной системы является аварийным режимом?

а) На всех фазах приёмника энергии напряжение падает.

б) На всех фазах приёмника энергии напряжение возрастает.

в) Возникает короткое замыкание

г) На одних фазах приёмника энергии напряжение увеличивается, на других уменьшается.

4. Выберите соотношение, которое соответствует фазным и линейным токам в трехфазной электрической цепи при соединении звездой.

а) $I_n = I_\phi$

б) $I_n = \sqrt{3} I_\phi$

в) $I_\phi = \sqrt{3} I_n$

г) $I_\phi = \sqrt{2} I_n$

5. Лампы накаливания с номинальным напряжением 220 В включают в трехфазную сеть с напряжением 220 В. Определить схему соединения ламп.

- а) Трехпроводной звездой.
- б) Четырехпроводной звездой
- в) Треугольником
- г) Шестипроводной звездой.

6. Каково соотношение между фазными и линейными напряжениями при соединении потребителей электроэнергии треугольником.

- а) $I_n = I_\phi$
- б) $I_n = \sqrt{3} * I_\phi$
- в) $I_\phi = \sqrt{3} * I_n$
- г) $I_n = \sqrt{2} * I_\phi$

7. В трехфазной цепи линейное напряжение 220 В, линейный ток 2А, активная мощность 380 Вт. Найти коэффициент мощности.

- а) $\cos \varphi = 0.8$
- б) $\cos \varphi = 0.6$
- в) $\cos \varphi = 0.5$
- г) $\cos \varphi = 0.4$

8. В трехфазную сеть с линейным напряжением 380 В включают трехфазный двигатель, каждая из обмоток которого рассчитана на 220 В. Как следует соединить обмотки двигателя?

- а) Треугольником
- б) Звездой
- в) Двигатель нельзя включать в эту сеть
- г) Можно треугольником, можно звездой

9. Линейный ток равен 2,2 А. Рассчитать фазный ток, если симметричная нагрузка соединена звездой.

- а) 2,2 А
- б) 1,27 А
- в) 3,8 А
- г) 2,5 А

10. В симметричной трехфазной цепи линейный ток 2,2 А. Рассчитать фазный ток, если нагрузка соединена треугольником.

- а) 2,2 А
- б) 1,27 А
- в) 3,8 А
- г) 2,5 А

11. Угол сдвига между тремя синусоидальными ЭДС, образующими трехфазную симметричную систему составляет:

- а) 150°
- б) 120°
- в) 240°
- г) 90°

12. Может ли ток в нулевом проводе четырехпроводной цепи, соединенной звездой быть равным нулю?

- а) Может
- б) Не может
- в) Всегда равен нулю
- г) Никогда не равен нулю.

13. Нагрузка соединена по схеме четырехпроводной цепи. Будут ли меняться фазные напряжения на нагрузке при обрыве нулевого провода: 1) симметричной нагрузки 2) несимметричной нагрузки?

- а) 1) да 2) нет
- б) 1) да 2) да
- в) 1) нет 2) нет
- г) 1) нет 2) да

Раздел 4. «Трансформаторы»

1. Какие трансформаторы используются для питания электроэнергией бытовых потребителей?

- а) измерительные
- б) сварочные
- в) силовые
- г) автотрансформаторы

2. Измерительный трансформатор тока имеет обмотки с числом витков 2 и 100. Определить его коэффициент трансформации.

- а) 50
- б) 0,02
- в) 98
- г) 102

3. Какой прибор нельзя подключить к измерительной обмотке трансформатора тока?

- а) Амперметр
- б) Вольтметр
- в) Омметр
- г) Токовые обмотки ваттметра

4. У силового однофазного трансформатора номинальное напряжение на входе 6000 В, на выходе 100 В. Определить коэффициент трансформации.

18. Какие устройства нельзя подключать к измерительному трансформатору напряжения?

- а) вольтметр
- б) амперметр
- в) обмотку напряжения ваттметра
- г) омметр

Раздел 5 «Асинхронные машины»

1. Частота вращения магнитного поля асинхронного двигателя 1000 об/мин. Частота вращения ротора 950 об/мин. Определить скольжение.

- а) 50
- б) 0,5
- в) 5
- г) 0,05

2. Какой из способов регулирования частоты вращения ротора асинхронного двигателя самый экономичный?

- а) Частотное регулирование
- б) Регулирование изменением числа пар полюсов
- в) Реостатное регулирование
- г) Ни один из выше перечисленных

3. С какой целью при пуске в цепь обмотки фазного ротора асинхронного двигателя вводят дополнительное сопротивление?

- а) Для получения максимального начального пускового момента.
- б) Для получения минимального начального пускового момента.
- в) Для уменьшения механических потерь и износа колец и щеток
- г) Для увеличения КПД двигателя

4. Определите частоту вращения магнитного поля статора асинхронного короткозамкнутого двигателя, если число пар полюсов равно 1, а частота тока 50 Гц.

- а) 3000 об/мин
- б) 1000 об/мин
- в) 1500 об/мин
- г) 500 об/мин

5. Как изменить направление вращения магнитного поля статора асинхронного трехфазного двигателя?

- а) Достаточно изменить порядок чередования всех трёх фаз
- б) Достаточно изменить порядок чередования двух фаз из трёх
- в) Достаточно изменить порядок чередования одной фазы
- г) Это сделать не возможно

6. Какую максимальную частоту вращения имеет вращающееся магнитное поле асинхронного двигателя при частоте переменного тока 50 Гц?

- а) 1000 об/мин
- б) 5000 об/мин
- в) 3000 об/мин
- г) 100 об/мин

7. Перегрузочная способность асинхронного двигателя определяется так:

- а) Отношение пускового момента к номинальному
- б) Отношение максимального момента к номинальному
- в) Отношение пускового тока к номинальному току
- г) Отношение номинального тока к пусковому

8. Чему равна механическая мощность в асинхронном двигателе при неподвижном роторе? ($S=1$)

- а) $P=0$
- б) $P>0$
- в) $P<0$
- г) Мощность на валу двигателя

9. Почему магнитопровод статора асинхронного двигателя набирают из изолированных листов электротехнической стали?

- а) Для уменьшения потерь на перемагничивание
- б) Для уменьшения потерь на вихревые токи
- в) Для увеличения сопротивления
- г) Из конструктивных соображений

10. При регулировании частоты вращения магнитного поля асинхронного двигателя были получены следующие величины: 1500; 1000; 750 об/мин. Каким способом осуществлялось регулирование частоты вращения?

- а) Частотное регулирование.
- б) Полосное регулирование.
- в) Реостатное регулирование
- г) Ни одним из выше перечисленного

- а) 60
в) 6
- б) 0,016
г) 600

5. При каких значениях коэффициента трансформации целесообразно применять автотрансформаторы

- а) $k > 1$
в) $k < 2$
- б) $k > 2$
г) не имеет значения

6. почему сварочный трансформатор изготавливают на сравнительно небольшое вторичное напряжение? Укажите неправильный ответ.

- а) Для повышения величины сварочного тока при заданной мощности.
б) Для улучшения условий безопасности сварщика
в) Для получения крутопадающей внешней характеристики
г) Сварка происходит при низком напряжении.

7. Какой физический закон лежит в основе принципа действия трансформатора?

- а) Закон Ома
в) Закон самоиндукции
- б) Закон Кирхгофа
г) Закон электромагнитной индукции

8. На какие режимы работы рассчитаны трансформаторы 1) напряжения, 2) тока?

- а) 1) Холостой ход 2) Короткое замыкание
в) оба на режим короткого замыкания
- б) 1) Короткое замыкание 2) Холостой ход
г) Оба на режим холостого хода

9. Как повлияет на величину тока холостого хода уменьшение числа витков первичной обмотки однофазного трансформатора?

- а) Сила тока увеличится
в) Сила тока не изменится
- б) Сила тока уменьшится
г) Произойдет короткое замыкание

10. Определить коэффициент трансформации измерительного трансформатора тока, если его номинальные параметры составляют $I_1 = 100 \text{ A}$; $I_2 = 5 \text{ A}$?

- а) $k = 20$
в) $k = 0,05$
- б) $k = 5$
г) Для решения недостаточно данных

11. В каком режиме работают измерительные трансформаторы тока (ТТ) и трансформаторы напряжения (ТН). Указать неправильный ответ:

- а) ТТ в режиме короткого замыкания
в) ТТ в режиме холостого хода
- б) ТН в режиме холостого хода
г) ТН в режиме короткого замыкания

12. К чему приводит обрыв вторичной цепи трансформатора тока?

- а) К короткому замыканию
в) К повышению напряжения
- б) к режиму холостого хода
г) К поломке трансформатора

13. В каких режимах может работать силовой трансформатор?

- а) В режиме холостого хода
в) В режиме короткого замыкания
- б) В нагрузочном режиме
г) Во всех перечисленных режимах

14. Какие трансформаторы позволяют плавно изменять напряжение на выходных зажимах?

- а) Силовые трансформаторы
в) Автотрансформаторы
- б) Измерительные трансформаторы
г) Сварочные трансформаторы

15. Какой режим работы трансформатора позволяет определить коэффициент трансформации?

- а) Режим нагрузки
в) Режим короткого замыкания
- б) Режим холостого хода
г) Ни один из перечисленных

16. Первичная обмотка трансформатора содержит 600 витков, а коэффициент трансформации равен 20. Сколько витков во вторичной обмотке?

- а) Силовые трансформаторы
в) Автотрансформаторы
- б) Измерительные трансформаторы
г) Сварочные трансформаторы

17. Чем принципиально отличается автотрансформаторы от трансформатора?

- а) Малым коэффициентом трансформации
б) Возможностью изменения коэффициента трансформации
в) Электрическим соединением первичной и вторичной цепей
г) Мощностью

11. Что является вращающейся частью в асинхронном двигателе?

- а) Статор
- б) Ротор
- в) Якорь
- г) Станина

12. Ротор четырехполюсного асинхронного двигателя, подключенный к сети трехфазного тока с частотой 50 Гц, вращается с частотой 1440 об/мин. Чему равно скольжение?

- а) 0,56
- б) 0,44
- в) 1,3
- г) 0,96

13. С какой целью асинхронный двигатель с фазным ротором снабжают контактными кольцами и щетками?

- а) Для соединения ротора с регулировочным реостатом
- б) Для соединения статора с регулировочным реостатом
- в) Для подключения двигателя к электрической сети
- г) Для соединения ротора со статором

14. Уберите несуществующий способ регулирования скорости вращения асинхронного двигателя.

- а) Частотное регулирование полюсов
- б) Регулирование изменением числа пар полюсов
- в) Регулирование скольжением
- г) Реостатное регулирование

15. Трехфазный асинхронный двигатель мощностью 1 кВт включен в однофазную сеть. Какую полезную мощность на валу можно получить от этого двигателя?

- а) Не более 200 Вт
- б) Не более 700 Вт
- в) Не менее 1 кВт
- г) Не менее 3 кВт

16. Для преобразования какой энергии предназначены асинхронные двигатели?

- а) Электрической энергии в механическую
- б) Механической энергии в электрическую
- в) Электрической энергии в тепловую
- г) Механической энергии во внутреннюю

17. Перечислите режимы работы асинхронного электродвигателя

- а) Режим двигателя
- б) Режим генератора
- в) Режим электромагнитного тормоза
- г) Все перечисленные

18. Как называется основная характеристика асинхронного двигателя?

- а) Внешняя характеристика
- б) Механическая характеристика
- в) Регулировочная характеристика
- г) Скольжение

19. Как изменится частота вращения магнитного поля при увеличении пар полюсов асинхронного трехфазного двигателя?

- а) Увеличится
- б) Уменьшится
- в) Останется прежней
- г) Число пар полюсов не влияет на частоту вращения

20. определить скольжение трехфазного асинхронного двигателя, если известно, что частота вращения ротора отстает от частоты магнитного поля на 50 об/мин. Частота магнитного поля 1000 об/мин.

- а) $S=0,05$
- б) $S=0,02$
- в) $S=0,03$
- г) $S=0,01$

21. Укажите основной недостаток асинхронного двигателя.

- а) Сложность конструкции
- б) Зависимость частоты вращения от момента на валу
- в) Низкий КПД
- г) Отсутствие экономичных устройств для плавного регулирования частоты вращения ротора.

22. С какой целью при пуске в цепь обмотки фазного ротора асинхронного двигателя вводят дополнительное сопротивление?

- а) Для уменьшения тока в обмотках
- б) Для увеличения вращающего момента
- в) Для увеличения скольжения
- г) Для регулирования частоты вращения

Раздел 6. «Синхронные машины»

1. Синхронизм синхронного генератора, работающего в энергосистеме невозможен, если:

- а) Вращающий момент турбины больше амплитуды электромагнитного момента.
- б) Вращающий момент турбины меньше амплитуды электромагнитного момента.
- в) Эти моменты равны
- г) Вопрос задан некорректно

2. Каким образом, возможно, изменять в широких пределах коэффициент мощности синхронного двигателя?

- а) Воздействуя на ток в обмотке статора двигателя
- б) Воздействуя на ток возбуждения двигателя
- в) В обоих этих случаях
- г) Это сделать не возможно

3. Какое количество полюсов должно быть у синхронного генератора, имеющего частоту тока 50 Гц, если ротор вращается с частотой 125 об/мин?

- а) 24 пары
- б) 12 пар
- в) 48 пар
- г) 6 пар

4. С какой скоростью вращается ротор синхронного генератора?

- а) С той же скоростью, что и круговое магнитное поле токов статора
- б) Со скоростью, большей скорости вращения поля токов статора
- в) Со скоростью, меньшей скорости вращения поля токов статора
- г) Скорость вращения ротора определяется заводом - изготовителем

5. С какой целью на роторе синхронного двигателя иногда размещают дополнительную короткозамкнутую обмотку?

- а) Для увеличения вращающего момента
- б) Для уменьшения вращающего момента
- в) Для раскручивания ротора при запуске
- г) Для регулирования скорости вращения

6. У синхронного трехфазного двигателя нагрузка на валу уменьшилась в 3 раза.

Изменится ли частота вращения ротора?

- а) Частота вращения ротора увеличилась в 3 раза
- б) Частота вращения ротора уменьшилась в 3 раза
- в) Частота вращения ротора не зависит от нагрузки на валу
- г) Частота вращения ротора увеличилась

7. Синхронные компенсаторы, использующиеся для улучшения коэффициента мощности промышленных сетей, потребляют из сети

- а) индуктивный ток
- б) реактивный ток
- в) активный ток
- г) емкостный ток

8. Каким должен быть зазор между ротором и статором синхронного генератора для обеспечения синусоидальной формы индуцируемой ЭДС?

- а) Увеличивающимся от середины к краям полюсного наконечника
- б) Уменьшающимся от середины к краям полюсного наконечника
- в) Строго одинаковым по всей окружности ротора
- г) Зазор должен быть 1- 1,5 мм

9. С какой частотой вращается магнитное поле обмоток статора синхронного генератора, если в его обмотках индуцируется ЭДС частотой 50 Гц, а индуктор имеет четыре пары полюсов?

- а) 3000 об/мин
- б) 750 об/мин
- в) 1500 об/мин
- г) 200 об/мин

10. Синхронные двигатели относятся к двигателям:

- а) с регулируемой частотой вращения
- б) с нерегулируемой частотой вращения
- в) со ступенчатым регулированием частоты вращения
- г) с плавным регулированием частоты вращения

11. К какому источнику электрической энергии подключается обмотка статора синхронного двигателя?

- а) К источнику трёхфазного тока
- б) К источнику однофазного тока
- в) К источнику переменного тока
- г) К источнику постоянного тока

12. При работе синхронной машины в режиме генератора электромагнитный момент является:

- а) вращающим
- б) тормозящими
- в) нулевыми
- г) основной характеристикой

13. В качестве, каких устройств используются синхронные машины?

- а) Генераторы
- б) Двигатели
- в) Синхронные компенсаторы
- г) Всех перечисленных

14. Турбогенератор с числом пар полюсов $p=1$ и частотой вращения магнитного поля 3000 об/мин. Определить частоту тока.

- а) 50 Гц
- б) 500 Гц
- в) 25 Гц
- г) 5 Гц

15. Включения синхронного генератора в энергосистему производится:

- а) В режиме холостого хода
- б) В режиме нагрузки
- в) В рабочем режиме
- г) В режиме короткого замыкания

Вопросы для промежуточной аттестации

ДИФФЕРЕНЦИРОВАННОГО ЗАЧЕТА

по дисциплине ОП. 04 «Основы электротехники»

1. Электрическое поле и его характеристики. Напряженность электрического поля
2. Проводимость веществ. Проводники и диэлектрики в электрическом поле.
3. Электрическая цепь и ее элементы. Виды электрических цепей.
4. Соединение источника и потребителя в звезду. Соотношение между линейными и фазными токами и напряжениями
5. Постоянный электрический ток и его параметры (сила тока, плотность тока)
6. Соединение в звезду с нулевым проводом. Назначение нулевого провода. Понятие о несимметричном решении
7. Соединение в треугольник. Соотношение между линейными и фазными токами и напряжениями
8. Закон Ома для участка цепи. Закон Ома для полной цепи
9. Общие сведения об электрических измерениях и приборах. Классификация измерительных приборов
10. Погрешности измерений и приборов. Класс точности прибора и его определение
11. Закон Джоуля-Ленца. Нагрев проводов
12. Первый закон Кирхгофа. Понятие электрического узла
13. Второй закон Кирхгофа. Понятие электрической ветви, контура.
14. Назначение и классификация электрических сетей. Графическое изображение
15. Последовательное соединение резисторов. Эквивалентное сопротивление.
16. Защитное заземление и его виды
17. Параллельное соединение резисторов. Эквивалентное сопротивление
18. Магнитное поле и его свойства.
19. Переменный ток. Основные параметры (период, частота)
20. Назначение и классификация трансформаторов. Коэффициент трансформации
21. Назначение электрических машин переменного тока. Их классификация
22. Назначение, устройство и принцип действия машин постоянного тока. Обратимость машин постоянного тока
23. Генераторы постоянного тока с независимым возбуждением. Характеристика холостого хода.
24. Электродвигатели постоянного тока с параллельным возбуждением. Регулирование скорости вращения. Пуск в ход, реверсирование
25. Цепи однофазного переменного тока с емкостью. Векторная диаграмма.
26. Цепи однофазного переменного тока с катушкой индуктивности. Векторная диаграмма
27. Цепи однофазного переменного тока с активным сопротивлением. Векторная диаграмма

ОП.05. Безопасность жизнедеятельности

СОДЕРЖАНИЕ

1. ПАСПОРТ ПРОГРАММЫ УЧЕБНОЙ ДИСЦИПЛИНЫ	стр.
2. СТРУКТУРА И СОДЕРЖАНИЕ УЧЕБНОЙ ДИСЦИПЛИНЫ	
3. УСЛОВИЯ РЕАЛИЗАЦИИ ПРИМЕРНОЙ ПРОГРАММЫ УЧЕБНОЙ ДИСЦИПЛИНЫ	
4. КОНТРОЛЬ И ОЦЕНКА РЕЗУЛЬТАТОВ ОСВОЕНИЯ УЧЕБНОЙ ДИСЦИПЛИНЫ	

1. ПАСПОРТ ПРОГРАММЫ УЧЕБНОЙ ДИСЦИПЛИНЫ **БЕЗОПАСНОСТЬ ЖИЗНЕДЕЯТЕЛЬНОСТИ**

название дисциплины

1.1. Область применения программы

Программа учебной дисциплины является частью образовательной программы в соответствии с ФГОС по профессии 35.01.14 «Мастер по техническому обслуживанию и ремонту машинно-тракторного парка»

Программа учебной дисциплины может быть использована **в дополнительном профессиональном образовании.**

1.2. Место дисциплины в структуре основной профессиональной образовательной программы: Профессиональный цикл

1.3. Цели и задачи дисциплины – требования к результатам освоения дисциплины:

В результате изучения учебной дисциплины «Безопасность жизнедеятельности» обучающийся **должен уметь:**

организовывать и проводить мероприятия по защите работающих и населения от негативных воздействий чрезвычайных ситуаций;

предпринимать профилактические меры для снижения уровня опасностей различного вида и их последствий в профессиональной деятельности и быту;

использовать средства индивидуальной и коллективной защиты от оружия массового поражения;

применять первичные средства пожаротушения;

ориентироваться в перечне военно-учетных специальностей и самостоятельно определять среди них родственные полученной специальности;

применять профессиональные знания в ходе исполнения обязанностей военной службы на воинских должностях в соответствии с полученной специальностью;

владеть способами бесконфликтного общения и саморегуляции в повседневной деятельности и экстремальных условиях военной службы;

оказывать первую помощь пострадавшим;

В результате изучения учебной дисциплины «Безопасность жизнедеятельности» обучающийся **должен знать:**

принципы обеспечения устойчивости объектов экономики, прогнозирования развития событий и оценки последствий при техногенных чрезвычайных ситуациях и стихийных явлениях, в том числе в условиях противодействия терроризму как серьезной угрозе национальной безопасности России;

основные виды потенциальных опасностей и их последствия в профессиональной деятельности и быту, принципы снижения вероятности их реализации;

основы военной службы и обороны государства;

задачи и основные мероприятия гражданской обороны; способы защиты населения от оружия массового поражения;

меры пожарной безопасности и правила безопасного поведения при пожарах;

организацию и порядок призыва граждан на военную службу и поступления на нее в добровольном порядке;

основные виды вооружения, военной техники и специального снаряжения, состоящих на вооружении (оснащении) воинских подразделений, в которых имеются военно-учетные специальности, родственные специальностям СПО;

область применения получаемых профессиональных знаний при исполнении обязанностей военной службы;

порядок и правила оказания первой помощи пострадавшим

1.4. Рекомендуемое количество часов на освоение программы дисциплины:

максимальной учебной нагрузки обучающегося 48 часов, в том числе:
обязательной аудиторной учебной нагрузки обучающегося 32 часа

2. СТРУКТУРА И ПРИМЕРНОЕ СОДЕРЖАНИЕ УЧЕБНОЙ ДИСЦИПЛИНЫ

2.1. Объем учебной дисциплины и виды учебной работы

Вид учебной работы	Объем часов
Максимальная учебная нагрузка (всего)	48
Обязательная аудиторная учебная нагрузка (всего)	32
В том числе:	
Практические занятия	24
Самостоятельная работа обучающегося (всего)	16
Итоговая аттестация в форме <i>Контрольной работы</i>	

2.2. Примерный тематический план и содержание учебной дисциплины «Безопасность жизнедеятельности»

Наименование разделов и тем	Содержание учебного материала, практические работы, самостоятельная работа обучающихся, курсовая работ	Объем часов	Уровень освоения
1	2	3	4
Раздел 1.	Обеспечение безопасности жизнедеятельности	4	
Тема 1.1 Цели и задачи изучаемой дисциплины	Содержание и цель изучения курса безопасность жизнедеятельности. Безопасность жизнедеятельности. Методы обеспечения безопасности. Риск. Количественная оценка опасности. Среда обитания. Биосфера. Урбанизация. Техносфера	1	
Тема 1.2. Основные понятия безопасности жизнедеятельности	Основные положения безопасности жизнедеятельности. Основные понятия и определения. Опасность. Источники (носители) опасностей. Естественные опасности. Вредный и травмирующий (травмоопасный) факторы. Аксиома о потенциальной опасности. Экстремальные ситуации. Риск. Безопасность	1	
Тема 1.3. Научно-технический прогресс и среда обитания современного человека	Среда обитания современного человека. Научно-технический прогресс и блага человечества. Наиболее распространенные вредные факторы производственной среды. Антропогенные воздействия на природу. Кислотные дожди. Парниковый эффект. Озоновый слой. Отходы производства. Изменение электрического и магнитного поля Земли	2	
Раздел 2.	Безопасность жизнедеятельности в чрезвычайных ситуациях		
Тема 2.1. Чрезвычайные ситуации мирного времени.	Понятие и общая классификация чрезвычайных ситуаций. Ч.С. природного происхождения. Чрезвычайные ситуации геологического характера. Чрезвычайные ситуации метеорологического характера. Чрезвычайные ситуации гидрологического характера. Природные пожары. Природные ЧС биологического и космического происхождения. Чрезвычайные ситуации техногенного происхождения. Аварии на радиационно опасных объектах. Аварии на химически опасных объектах. Аварии на объектах коммунального хозяйства и на транспорте. Аварии на гидротехнических сооружениях. Аварии на пожаро- и взрывоопасных объектах. Чрезвычайные ситуации социального происхождения. Защита и жизнеобеспечение населения в условиях чрезвычайной ситуации	1	
Тема 2.3. Чрезвычайные ситуации природного и геологического происхождения.	Природные чрезвычайные ситуации. Характеристика Ч.С. природного происхождения. Общие закономерности чрезвычайных ситуаций. Профилактические условия предотвращения природных катастроф. Защита от природных опасностей Землетрясения. Очаг землетрясения. Гипоцентр и эпицентр землетрясения. Антисейсмические мероприятия. Действия населения при землетрясениях. Эффективность действий в условиях землетрясений. Вулканическая деятельность.	1	

Наименование разделов и тем	Содержание учебного материала, практические работы, самостоятельная работа обучающихся, курсовая работ	Объем часов	Уровень освоения
1	2	3	4
	Вулканы. Вулканизм. Магма. Лава. Оползень. Сели. Профилактические противоселевые мероприятия. Лавины. Обвалы. Просадки земной поверхности		
Тема 2.5 Чрезвычайные ситуации метеорологического и гидрологического характера.	Ураганы. Тропические и внетропические ураганы. Ливни. Град. Молнии. Действия населения во время грозы. Торнадо. Бури (вихревые, потоковые, пыльные, шквальные). Смерчи Наводнения. Половодье. Паводок. Цунами. Действие населения в условиях чрезвычайных ситуаций гидрологического характера	1	
Тема 2.6. Природные пожары.	Природные пожары: лесные, степные, торфяные, подземные. Классификация лесных пожаров. Основные способы тушения лесных и степных пожаров. Тушение подземных пожаров. Основные этапы тушения пожаров природного происхождения	1	
	Практические занятия	2	
	1 Определение класса природного пожара		
Тема 2.7 Природные ЧС биологического и космического происхождения.	Чрезвычайные ситуации биологического происхождения: эпидемии, эпизоотии и эпифитотии. Классификация инфекционных заболеваний. Космические чрезвычайные ситуации. Опасные космические объекты. Космические излучения. Солнечная радиация		
Тема 2.8. Чрезвычайные ситуации техногенного происхождения	Общая характеристика и классификация чрезвычайных ситуаций техногенного происхождения. Аварии на радиоактивно опасных объектах. Аварии на химически опасных объектах. Аварии на объектах коммунального хозяйства. Аварии на транспорте. Аварии на гидротехнических сооружениях. Аварии на пожаро- и взрывоопасных объектах		
Тема 2.9. Аварии на радиационно опасных объектах.	Классификация аварий, сопровождающихся выбросом или угрозой выброса радиоактивных веществ. Радиационно опасные объекты. Внешнее и внутреннее облучение. Защита персонала и населения в условиях радиационно опасного заражения		
Тема 2.10 Аварии на химически опасных объектах.	Химические опасные объекты. Химически опасные вещества. Наиболее распространенные химически опасные вещества. Токсичность. Пороговая концентрация. Предел переносимости. Предельно-допустимая концентрация (ПДК). Факторы влияющие на безопасность функционирования химических предприятий		
Тема 2.11 Аварии на объектах коммунального хозяйства и на транспорте.	Аварии в системах водоснабжения, канализации, газо-, энерго- и теплоснабжения. Физический износ. Стихийные бедствия. Аварии на транспорте. Виды транспортных аварий. Основные причины аварий и катастроф на железнодорожном и авиационном		

Наименование разделов и тем	Содержание учебного материала, практические работы, самостоятельная работа обучающихся, курсовая работ	Объем часов	Уровень освоения
1	2	3	4
	транспорте. Причины автомобильных аварий. Основные причины аварий на водном транспорте		
Тема 2.12 Аварии на гидротехнических сооружениях.	Гидротехнические сооружения. Запруда. Плотина. Гидроузел. Разрушительное действие волны. Волна прорыва. Зона затопления. Аварии на гидроэлектростанциях. Причины крупных аварий на гидротехнических сооружениях		
Тема 2.13. Аварии на пожаро- и взрывоопасных объектах	Пожаро- и взрывоопасные объекты. Категории по взрывопожарной и пожарной опасности. Строительные материалы и конструкции по взрывопожарной опасности. Опасные факторы пожара. Поражающие факторы взрыва. Ударная воздушная волна. Основные критерии ударной волны		
Тема 2.14. Чрезвычайные ситуации социального происхождения.	Социальные опасности: войны, военные конфликты, терроризм, криминализация общества, болезни. Организованная преступность. Шантаж. Мошенничество. Разбой. Бандитизм. Изнасилования. Инфекционные заболевания		
Тема 2.15 Защита и жизнеобеспечение населения в условиях чрезвычайной ситуации	Федеральный закон «О защите населения и территорий от чрезвычайных ситуациях природного и техногенного характера» от 21.12.1994 № 68-ФЗ. Принципы защиты населения в условиях чрезвычайной ситуации. Основные способы защиты от ЧС. Основные мероприятия защиты в условиях ЧС. Единая российская государственная система предупреждения и ликвидации стихийных бедствий и чрезвычайных ситуаций (РСЧС)		
Раздел 3.	Чрезвычайные ситуации военного времени		
Тема 3.1. Характеристика ядерного оружия и действий населения в очаге ядерного поражения.	Ядерное оружие. Ядерные боеприпасы. Ядерный заряд. Тритиловый эквивалент. Виды ядерных взрывов. Эпицентр ядерного взрыва. Основные поражающие факторы ядерного взрыва		
Тема 3.2. Поражающие факторы ядерного взрыва.	Ударная волна. Фронт ударной волны. Поражающее действие ударной волны. Световое излучение. Ожоги. Проникающая радиация. Лучевая болезнь. Радиоактивное заражение. Образование радиоактивного следа. Электромагнитный импульс		
Тема 3.3. Действия населения в очаге ядерного взрыва.	Защитные сооружения. Защита органов дыхания, глаз и открытых участков тела. Нейтронные боеприпасы. Термоядерные заряды. Ядерные реакции деления и синтеза. Очаг ядерного поражения. Зоны разрушений при ядерном взрыве. Действия населения в очаге ядерного взрыва		

Наименование разделов и тем	Содержание учебного материала, практические работы, самостоятельная работа обучающихся, курсовая работ	Объем часов	Уровень освоения
1	2	3	4
Тема 3.4 Особенности химического оружия.	Химическое оружие. Отравляющие вещества. Боевые токсические химические вещества. Классификация химических боеприпасов. Классификация боевых отравляющих веществ по физиологическому воздействию на организм человека. Токсины. Фитотоксиканты		
Тема 3.5. Действия населения в очаге химического поражения.	Признаки применения химического оружия. Действия населения по сигналу «Химическая тревога». Применение изолирующих противогазов. Правила нахождения населения в убежищах. Порядок выхода населения из зоны химического поражения		
Тема 3.6. Биологическое оружие. Действие населения в очаге биологического поражения.	Биологическое оружие. Поражающее действие биологического оружия. Патогенные организмы. Бактерии. Вирусы. Риккетсии. Грибки. Очаг биологического поражения. Основные средства защиты населения от биологического оружия. Карантин. Обсервация. Дезинфекция. Дезинсекция и дератизация		
Тема 3.7. Защита населения при радиоактивном и химическом заражении местности.	Защита населения при радиоактивном загрязнении (заражении). Использование средств индивидуальной защиты. Порядок действия и правила поведения людей в зараженном радиоактивными веществами районе. Защита населения при химическом загрязнении. Основные способы защиты на химически опасных объектах при химической атаке. Обеспечение населения и формирований средствами индивидуальной защиты		
Тема 3.8. Укрытие населения в защитных сооружениях.	Защитные сооружения. Классификация защитных сооружений. Убежища. Противорадиационные укрытия. Простейшие укрытия. Щели. Обслуживание защитных сооружений		
Тема 3.9 Средства защиты органов дыхания.	Фильтрующие противогазы. Состав комплекта гражданского фильтрующего противогаса ГП-5. Промышленные противогазы. Изолирующие противогазы. Респираторы. Простейшие средства защиты органов дыхания. Средства защиты кожи. Изолирующие средства защиты кожи. Фильтрующие средства защиты кожи		
Тема 3.10. Назначение и задачи гражданской обороны.	Гражданская оборона. Мероприятия по гражданской обороне. Основные задачи гражданской обороны. Территориально-производственный принцип формирования гражданской обороны. Режимы функционирования гражданской обороны. Руководство гражданской обороной в Российской Федерации		
Раздел 4.	Основы военной службы		
Тема 4.1. Национальная безопасность Российской	Национальные интересы Российской Федерации. Национальные интересы России во внутренней политике. Военная безопасность. Потенциальные угрозы военной		

Наименование разделов и тем	Содержание учебного материала, практические работы, самостоятельная работа обучающихся, курсовая работ	Объем часов	Уровень освоения
1	2	3	4
Федерации.	безопасности России. Основные принципы обеспечения военной безопасности Российской Федерации		
Тема 4.2. Основы обороны государства.	Федеральный закон «Об обороне» от 31.05.96 № 61-ФЗ. Понятие «оборона». Укрепление обороноспособности страны. Организация обороны государства. Государственная и военная тайны. Коллективная безопасность и совместная оборона		
Тема 4.3. Вооруженные Силы Российской Федерации	Основа военной организации государства. Концепции государственной политики РФ по военному строительству. Военная доктрина РФ. История и предназначение Вооруженных Сил России		
Тема 4.4. Структура Вооруженных Сил.	Общее руководство Вооруженными Силами России. Непосредственное руководство ВС РФ. Орган оперативного управления войсками и силами флота ВС РФ. Объединения. Соединения. Воинская часть. Учреждения МО РФ		
Тема 4.5 Виды Вооруженных Сил Р.Ф.	Виды Вооруженных Сил РФ: РВСН, космические войска, СВ, ВВС, ВМФ, специальные войска, тыл ВС РФ. Основные рода Сухопутных войск		
Тема 4.6 Вооружение и боевая техника Российской армии и флота.	Ядерное оружие, назначение и средства доставки. Обычное вооружение и его огневые и ударные средства. Особые виды оружия: лазерное, ускорительное, сверхвысокочастотное, радиоволновое		
	Практическое занятие: Характеристика видов Вооруженных Сил РФ		
Тема 4.7 Порядок прохождения военной службы.	Федеральный закон «О воинской обязанности и военной службе» от 06.03.98 № 53-ФЗ. Положение о порядке прохождения военной службы, утвержденный Указом Президента РФ от 16.10.99 № 1237. Военная служба по призыву. Военная служба по контракту		
Тема 4.8. Уставы Вооруженных Сил Р.Ф.	Общевойские Уставы. Устав Внутренней службы. Общие обязанности военнослужащих. Взаимоотношения военнослужащих. Принципы единоначалия. Служба суточного наряда. Состав суточного полкового наряда. Наряд по роте		
Тема 4.9. Дисциплинарный устав и Устав гарнизонной и караульной службы.	Сущность воинской дисциплины. Обязанности военнослужащих по соблюдению воинской дисциплины. Виды поощрений и дисциплинарных взысканий. Права командиров (начальников) по их применению. Порядок подачи и рассмотрения предложений, заявлений и жалоб. Грубые нарушения воинской дисциплины. Порядок организации и несения гарнизонной и караульной служб, права и обязанности должностных лиц гарнизона и военнослужащих, несущих эти службы. Гарнизон.		

Наименование разделов и тем	Содержание учебного материала, практические работы, самостоятельная работа обучающихся, курсовая работ	Объем часов	Уровень освоения
1	2	3	4
	Гарнизонная служба. Караульная служба. Караул. Часовой. Особые права часового		
Тема 4.10 Боевые традиции и символы воинской чести. Воинская честь.	Боевые традиции Российских Вооруженных Сил. Боевые традиции воинов Российских Вооруженных Сил. Традиции видов и родов Вооруженных Сил. Воинская честь. Боевое знамя части. Военно-Морской Флаг		
Раздел 5.	Значение медицинских знаний при ликвидации последствий чрезвычайных ситуаций и организация здорового образа жизни		
Тема 5.1 Первая медицинская помощь в чрезвычайных ситуациях.	Первая медицинская помощь. Признаки жизни. Помощь при травматических повреждениях. Помощь при кровотечении. Помощь при переломах и синдроме длительного сдавливания. Помощь при отравлениях. Помощь при шоке, ожогах и отморожениях. Помощь при электротравме. Правила выполнения искусственного дыхания и закрытого массажа сердца		
Тема 5.2 Помощь при травматических повреждениях.	Классификация механических травм. Резаные раны. Колотые раны. Рубленые раны. Укусы. Раны от ушибов. Огнестрельные ранения. Поверхностные и проникающие ранения. Первая медицинская помощь при ранениях. Правила наложения повязок		
Тема 5.3 Помощь при кровотечении.	Кровотечения. Виды кровотечений. Артериальное кровотечение. Венозное кровотечение. Наружное капиллярное кровотечение. Смешанное кровотечение. Первая помощь при кровотечениях		
	Практическое занятие: Оказание первой помощи при кровотечениях		
Тема 5.4 Помощь при переломах и синдроме длительного сдавливания.	Переломы. Виды переломов. Оказание первой помощи при переломах. Оказание первой помощи при повреждении суставов. Шины. Правила наложения шины. Переломы позвоночника. Переломы костей свода черепа. Перелом ребер. Вывихи и другие повреждения суставов. Синдром длительного сдавливания. Травматический токсикоз. Оказание первой помощи при синдроме длительного сдавливания		
	Практическое занятие: Оказание первой помощи при переломах и синдроме длительного сдавливания.		
Тема 5.5 Помощь при отравлениях.	Причины отравлений. Бытовые отравления. Меры первой помощи при отравлениях с попаданием яда через рот. Отравление угарным газом. Отравление ядовитыми парами и газами. Отравление алкоголем (этиловым спиртом). Отравление метиловым (древесным) спиртом. Отравление ядовитыми грибами. Отравление змеиным ядом. Ужаление пчел и ос. Укусы комаров. Отравление кислотами и щелочами. Отравление		

Наименование разделов и тем	Содержание учебного материала, практические работы, самостоятельная работа обучающихся, курсовая работ	Объем часов	Уровень освоения
1	2	3	4
	снотворными средствами. Отравление пестицидами		
Итоговая проверка	Дифференцированный зачет		
	Итого:	102	
	На самостоятельное обучение:	34	
	Обязательная аудиторная нагрузка:	68	

3. УСЛОВИЯ РЕАЛИЗАЦИИ ПРОГРАММЫ ДИСЦИПЛИНЫ

3.1. Требования к минимальному материально-техническому обеспечению

Реализация программы дисциплины требует наличия учебного кабинета «Безопасности жизнедеятельности и охраны труда».

Оборудование учебного кабинета:

- посадочные места по количеству обучающихся;
- рабочее место преподавателя;
- комплект учебно-наглядных пособий по дисциплине «БЖ»

Технические средства обучения:

- интерактивная доска с лицензионным программным обеспечением и мультимедиапроектор.

3.2. Информационное обеспечение обучения

Перечень рекомендуемых учебных изданий, Интернет-ресурсов, дополнительной литературы

Основные источники:

1. Основы безопасности жизнедеятельности. Учебник 10 кл. Под ред. Воробьева Ю.Л. – М., 2007.
2. Основы безопасности жизнедеятельности. Учебник 11 кл. Под ред. Воробьева Ю.Л. – М., 2007.
3. Топоров И.К. Основы безопасности жизнедеятельности. Методические рекомендации. 10-11 кл. – М., 2007.
4. Смирнов А.Т., Мишин Б.И., Васнев В.А. Основы безопасности жизнедеятельности. Основы медицинских знаний и здорового образа жизни. 10-11 кл. - М., 2005.
5. 100 вопросов — 100 ответов о прохождении военной службы солдатами и сержантами по призыву и по контракту: Сборник. – М., 2006.
6. Смирнов А.Т. Основы безопасности жизнедеятельности: учеб. для учащихся 10 кл. общеобразоват. учрежд. / А.Т.Смирнов, Б.И.Мишин, В.А.Васнев; под ред. А.Т.Смирнова. — 8-е изд., перераб. – М., 2007.
7. Армия государства Российского и защита Отечества / Под ред. В.В.Смирнова. – М., 2004.

Дополнительные источники:

1. Федеральные законы «О статусе военнослужащих», «О воинской обязанности и военной службе», «Об альтернативной гражданской службе», «О внесении изменений в Федеральный закон «О воинской обязанности и военной службе» № 61-ФЗ и статью 14 Закона РФ «Об образовании», «О противодействии терроризму» // Собрание законодательства Российской Федерации: официальное издание. – М., 1993—2007.
2. Смирнов А.Т., Мишин Б.И., Васнев В.А. Основы безопасности жизнедеятельности. Методические рекомендации. 10 кл. – М., 2007.
3. Смирнов А.Т. Основы медицинских знаний и здорового образа жизни: тестовый контроль знаний старшеклассников: 10—11 кл. / А.Т.Смирнов, М.В.Маслов; под ред. А.Т.Смирнова. – М., 2007.
4. Большой энциклопедический словарь. – М., 1997.
5. Васнев В.А. Основы подготовки к военной службе: Кн. для учителя / В.А.Васнев, С.А.Чиненный. — М., 2007.
6. Военная доктрина Российской Федерации // Вестник военной информации. – 2010. – № 5.
7. Дуров В.А. Русские награды XVIII — начала XX в. / В.А.Дуров. – 2-е изд., доп. – М., 2007.
8. Дуров В.А. Отечественные награды / В.А.Дуров. — М.: Просвещение, 2007.

9. Конституция Российской Федерации (действующая редакция).
10. Концепция национальной безопасности Российской Федерации // Вестник военной информации. – 2011. – № 2.
11. Лях В.И. Физическая культура: Учеб. для 10—11 кл. общеобразоват. учреждений / В.И.Лях, А.А.Зданевич; под ред. В.И.Ляха. — М., 2006—2007.
12. Основы безопасности жизнедеятельности: справочник для учащихся / [А.Т.Смирнов, Б.О.Хренников, Р.А.Дурнев, Э.Н.Аюбов]; под ред. А.Т.Смирнова. – М., 2007.
13. Петров С.В. Первая помощь в экстремальных ситуациях: практическое пособие / С.В.Петров, В.Г.Бубнов. – М., 2010.
14. Семейный кодекс Российской Федерации (действующая редакция).
15. Смирнов А.Т. Основы медицинских знаний и здорового образа жизни: учеб. для 10-11 кл. общеобразоват. учрежд. / А.Т.Смирнов, Б.И.Мишин, П.В.Ижевский; под общ. ред. А.Т.Смирнова. – 6-е изд. – М., 2007.
16. Уголовный кодекс Российской Федерации (последняя редакция).
17. Основы безопасности жизнедеятельности: информационно-методический журнал учрежден Министерством по делам гражданской обороны, чрезвычайным ситуациям и ликвидации последствий стихийных бедствий РФ
18. Безопасность жизнедеятельности: научно-практический и учебно-методический журнал учрежден Министерством по делам гражданской обороны, чрезвычайным ситуациям и ликвидации последствий стихийных бедствий РФ
19. Интернет-ресурсы. Безопасность. Образование. Человек.
20. <http://www.mchs.gov.ru/> главный сайт МЧС
21. <http://www.spas-extreme.ru/> спас - экстрим
22. <http://nak.fsb.ru/nac/main.htm>

5. КОНТРОЛЬ И ОЦЕНКА РЕЗУЛЬТАТОВ ОСВОЕНИЯ ДИСЦИПЛИНЫ

Контроль и оценка результатов освоения дисциплины осуществляется преподавателем в процессе проведения практических занятий и лабораторных работ, тестирования, а также выполнения обучающимися индивидуальных заданий, проектов, исследований

Результаты обучения (освоенные умения, усвоенные знания)	Формы и методы контроля и оценки результатов обучения
Умения:	
владеть способами защиты населения от чрезвычайных ситуаций природного и техногенного характера	тестирование
пользоваться средствами индивидуальной и коллективной защиты	домашнее задание
оценивать уровень своей подготовленности и осуществлять осознанное самоопределение по отношению к военной службе	индивидуальные творческие задания
использовать приобретенные знания и умения в практической деятельности и повседневной жизни: для ведения здорового образа жизни	практическое занятие
оказания первой медицинской помощи	домашнее задание
развития в себе духовных и физических качеств, необходимых для военной службы	тестирование
вызова (обращения за помощью) в случае необходимости соответствующей службы экстренной помощи	домашнее задание
Знания:	
основные составляющие здорового образа жизни и их влияние на безопасность жизнедеятельности личности; репродуктивное здоровье и факторы, влияющие на него	тестирование



потенциальные опасности природного, техногенного и социального происхождения, характерные для региона проживания	домашнее задание
основные задачи государственных служб по защите населения и территорий от чрезвычайных ситуаций природного и техногенного характера	тестирование
основы российского законодательства об обороне государства и воинской обязанности граждан	домашнее задание
порядок первоначальной постановки на воинский учет, медицинского освидетельствования, призыва на военную службу, состав и предназначение Вооруженных Сил Российской Федерации	домашнее задание, тестирование
основные права и обязанности граждан до призыва на военную службу, во время прохождения военной службы и пребывания в запасе	тестирование
основные виды военно-профессиональной деятельности; особенности прохождения военной службы по призыву и контракту, альтернативной гражданской службы	индивидуальное задание
требования, предъявляемые военной службой к уровню подготовленности призывника	тестирование
предназначение, структуры и задачи РСЧС	домашнее задание

СТРУКТУРА И СОДЕРЖАНИЕ ОЦЕНОЧНЫХ СРЕДСТВ

Тесты для промежуточных аттестаций по дисциплине

ОП 05. Безопасность жизнедеятельности

№ п/п	Задачная формулировка	Правильный ответ	Рейтинг
1	Назовите: к каким видам чрезвычайных ситуаций можно отнести производственные аварии и катастрофы?	1.ЧС техногенного характера 2.ЧС экологического характера	2
2	Укажите основные поражающие факторы воздействующие на людей при пожаре?	1.Открытый огонь 2.Высокая температура 3.Токсичные продукты горения 4.Понижение концентрации кислорода	4
3	Назовите средства защиты органов дыхания, лица, глаз, кожи головы от вредных примесей, находящихся в воздухе в виде пара, газа, тумана, а также болезнетворных токсинов и микробов относятся.	1.Фильтрующие противогазы 2. Изолирующие противогазы 3. Ватно-марлевая повязка 4.Противопыльная тканевая маска 5.Респираторы.	5
4	Ответьте на вопрос: На какую систему возложены функции по защите населения и территории России от ЧС	РСЧС	1

	мирного времени?		
5	Укажите максимальное время наложения жгута в летнее время: а) 30 минут; б) 60 минут в)90 минут;	а) 30 минут	1
6	Дайте правильный ответ в конце предложения: удаление радиоактивных веществ с зараженной (загрязненной) поверхности будет называться ...	Дезактивация	1
7	Назовите, какой тип противогаза показан на рисунке? 	ГП 7	1
8	Ответьте на вопрос: в каких положениях может быть противогаз?	1. Походном 2. Наготове 3. Боевом	3
9	Продолжите предложение и дайте правильный ответ: « Герметическое сооружение, обеспечивающее защиту укрываемых в ней людей, от всех поражающих факторов современного оружия называется ... (название сооружения)	Убежище	1
10	Ответьте на вопрос: как называется сигнал оповещения населения о чрезвычайной ситуации	«Внимание всем!»	1
11	Ответьте на вопрос: что представляет для России наибольшую опасность в ЧС?	Наводнения	1
12	Укажите самые частые природные явления нашей местности.	1. Ураган 2. Буря 3. Смерч	3
13	Какой из видов ядерного взрыва показан на рисунке? 	Воздушный	1
ИТОГО			25

Тесты для промежуточных аттестаций по дисциплине

ОП 05. Безопасность жизнедеятельности

№ п/п	Задачная формулировка	Правильный ответ	Рейтинг
1	Назовите: к каким видам чрезвычайных ситуаций можно отнести стихийные бедствия?	1.ЧС природного характера	1
2	Укажите основные поражающие факторы воздействующие на людей при попадании в воду при наводнении?	1.Открытая вода 2. Низкая температура 3.Загрязнение 4. Механические воздействия	4
3	Средства защиты кожи на длительное время и на обширной территории от вредных веществ делятся.	1.Фильтрующие 2. Изолирующие 3. Простейшие	3
4	Ответьте на вопрос: На какую систему возложены функции по защите населения и территории России от ЧС военного времени?	ГО РФ	1
5	Укажите максимальное время наложения жгута в зимнее время: а) 30 минут; б) 60 минут в)90 минут;	а) 60 минут	1
6	Ответьте на вопрос: что представляет собой основной поражающий фактор ядерного взрыва?	Ударная волна	1
7	Назовите, какой противогаз показан на рисунке? 	ГП 5у	1
8	Ответьте на вопрос: как подразделяются по своему назначению респираторы?	1. Противопылевые 2. Противогазовые 3. Газопылезащитные	3
9	Продолжите предложение и дайте правильный ответ: «Сооружение, обеспечивающее защиту укрываемых в ней людей от ионизирующих излучений, светового излучения, проникающей радиации частично от ударной волны ядерного взрыва называется ... (название сооружения)	Противорадиационным укрытием	1
10	Укажите действия населения по сигналу оповещения	1.Включить радио (телевизор)	2

	«Внимание всем!»:	2. Прослушать информацию штаба ГОЧС	
11	Дайте правильный ответ в конце предложения: удаление или химическое разрушение отравляющих веществ с зараженной (загрязненной) поверхности будет называться ...	Дегазация	1
12	Ответьте на вопрос: самым частым природным явлением нашей местности в зимнее время являются	1. Метель 2. Гололед 3. Мороз	3
13	Какой из видов ядерного взрыва показан на рисунке? 	Наземный	1
ИТОГО			25

**Вопросы для промежуточной аттестации
ЗАЧЕТА
по дисциплине ОП 05. Безопасность жизнедеятельности**

1. Цели и задачи Безопасность жизнедеятельности.
2. Методы обеспечения безопасности.
3. Классификация Биосферы.
4. Классификация Техносферы.
5. Основные положения безопасности жизнедеятельности.
6. Основные понятия и определения безопасности жизнедеятельности.
7. Естественные опасности. Вредный и травмирующий (травмоопасный) факторы.
8. Аксиома о потенциальной опасности.
9. Экстремальные ситуации.
10. Среда обитания современного человека.
11. Научно-технический прогресс и благо человечества.
12. Наиболее распространённые факторы производственной среды.
13. Антропогенные воздействия на природу.
14. Понятие и общая классификация ЧС.
15. ЧС геологического и метеорологического характера.
16. ЧС гидрологического характера.
17. Природные ЧС биологического и космического происхождения.
18. ЧС техногенного происхождения.
19. Аварии на радиационной и химически опасных объектах.
20. Аварии на пожаро - и взрывоопасных объектах.
21. ЧС социального происхождения.
22. Защита и жизнеобеспечение населения в условиях ЧС.
23. Химическое оружие. Отравляющие вещества.

24. Классификация химических боеприпасов.
25. Классификация боевых отравляющих веществ по физиологическому воздействию на организм человека.
26. Признаки применения химического оружия.
27. Действия населения по сигналу «Химическая тревога». Применение изолирующих противогазов.
28. Правила нахождения населения в убежищах.
29. Биологическое оружие. Поражающее действие биологического оружия. Очаг поражения. Основные средства защиты населения от биологического оружия. Карантин. Обсервация. Дезинфекция. Дезинсекция и дератизация.
30. Защита населения. Использование средств индивидуальной защиты. Обеспечение населения и формирования средствами индивидуальной защиты.
31. Защитные сооружения. Классификация защитных сооружений. Убежища, укрытия, простейшие укрытия.
32. Индивидуальные средства защиты. Промышленные изолирующие противогазы. Респираторы. Простейшие средства защиты органов дыхания. Изолирующие средства защиты кожи.
33. Национальные интересы РФ. Во внутренней и внешней политике.
34. Военная безопасность. Основные принципы обеспечения военной безопасности. Федеральный закон « о воинской обязанности и военной службе». От 06.03.1998 № 53. ФЗ.
35. Общевоинские уставы. Устав внутренней службы.
36. Гарнизонная и караульная служба.
37. Боевые традиции воинской службы.
38. Первая медицинская помощь. Признаки жизни. Помощь при травматических повреждениях.
39. Помощь при кровотечении.
40. Правила выполнения искусственного дыхания и закрытого массажа сердца.
41. Помощь при переломах. Виды переломов. Оказание первой помощи при переломах.
42. Оказание первой помощи при повреждении суставов. Шины. Правила наложения шины. Переломы позвоночника. Перелом рёбер. Вывихи и другие повреждения суставов.
43. Синдром длительного сдавливания. Оказание первой помощи при синдроме длительного сдавливания.
44. Классификация механических травм. Резанные раны. Колотые раны. Рубленые раны.
45. Укусы. Огнестрельные ранения. Поверхностные и проникающие ранения. Первая медицинская помощь при ранениях. Правила наложения повязок.

Заключение эксперта:

Содержание фонда оценочных средств (нужное подчеркнуть)

Выше средней сложности

Средней сложности

Ниже средней сложности

Соответствует/не соответствует (нужное подчеркнуть) требованиям ФГОСа

ЭКСПЕРТ Председатель ПЦК «Технический сервис» _____ / В.В. Кожарин

СОДЕРЖАНИЕ

<u>1. ПАСПОРТ ПРОГРАММЫ УЧЕБНОЙ ДИСЦИПЛИНЫ</u>	3
<u>2. СТРУКТУРА И СОДЕРЖАНИЕ УЧЕБНОЙ ДИСЦИПЛИНЫ</u>	4
<u>3. УСЛОВИЯ РЕАЛИЗАЦИИ ПРОГРАММЫ ДИСЦИПЛИНЫ</u>	8
<u>4. КОНТРОЛЬ И ОЦЕНКА РЕЗУЛЬТАТОВ ОСВОЕНИЯ УЧЕБНОЙ ДИСЦИПЛИНЫ</u>	9

1. ПАСПОРТ ПРОГРАММЫ УЧЕБНОЙ ДИСЦИПЛИНЫ

Безопасная эксплуатация машинно-тракторного парка

1.1. Область применения рабочей программы

Рабочая программа учебной дисциплины является частью рабочей основной профессиональной образовательной программы в соответствии с ФГОС по профессии 35.01.14 «Мастер по техническому обслуживанию и ремонту машинно-тракторного парка»

Рабочая программа учебной дисциплины может быть использована в дополнительном профессиональном образовании и профессиональной подготовке. Результаты изучения технической механики будут использоваться при изучении ряда специальных дисциплин, в которых рассматриваются устройства машины, механизма, аппараты и оборудование, специфичные для конкретных направлений и специальностей подготовки.

1.2. Место дисциплины в структуре основной профессиональной образовательной программы:

ОП-ОО - Общепрофессиональный цикл

1.3. Цели и задачи профессионального модуля – требования к результатам освоения профессионального модуля

В результате освоения дисциплины обучающийся должен:

уметь:

проводить регулировки двигателя;

управлять самоходной машиной;

пользоваться инструментом;

знать:

Правила работы и передвижения по склонам.

Правила буксировки

Правила движения в колонне

Правила поведения при работе на агрегате.

Правила гигиены.

Экологически безопасные приемы работы.

Приемы безопасной работы с электрооборудованием.

При каких неисправностях запрещается эксплуатация.

Регулировки Д.В.С.

Неисправности, при которых эксплуатация двигателя запрещается

Правила эксплуатации навесных машин.

1.4. Рекомендуемое количество часов на освоение примерной программы учебной дисциплины:

максимальной учебной нагрузки обучающегося –48 часов, включая:

обязательной аудиторной учебной нагрузки обучающегося – 32 часов;

самостоятельной работы обучающегося –16 часов;

2. СТРУКТУРА И СОДЕРЖАНИЕ УЧЕБНОЙ ДИСЦИПЛИНЫ

2.1. Объем учебной дисциплины и виды учебной работы

Вид учебной работы	Объем часов
Максимальная учебная нагрузка (всего)	<i>48</i>
Обязательная аудиторная учебная нагрузка (всего)	<i>32</i>
в том числе:	
лабораторные занятия	
практические занятия	<i>24</i>
Самостоятельная работа обучающегося (всего)	<i>16</i>
Виды самостоятельной работы: решение экзаменационных билетов	<i>16</i>
Итоговая аттестация в форме <i>диф. зачета</i>	

2.2. Тематический план и содержание учебной дисциплины Безопасная эксплуатация машинно-тракторного парка

Наименование разделов и тем	Содержание учебного материала, лабораторные работы и практические занятия, самостоятельная работа обучающихся		Объем часов	Уровень освоения
1	2		3	4
ОП. 07. «Безопасная эксплуатация машинно-тракторного парка»			32	
Тема 1.1 Эксплуатация, буксировка, техника безопасности при работе на агрегате	Содержание		2	
	1	Направление движения при работе и транспортировки техники по склону. Допустимые углы для различного вида механических средств. Буксировка на жесткой сцепке. Буксировка на гибкой сцепке. Буксировка трактора с ломающейся рамой. Техника безопасности при работе на агрегате. Правила поведения персонала во время работы агрегата, при переездах.		2
	Практические занятия		6	
	1	Направление движения и по склону.		
	2	Буксировка		
	3	Техника безопасности при работе		
Тема 1.2 Экология, трудовой кодекс, электробезопасность	Содержание		2	
	1	Применение средств защиты при опасных работах. Место и время приема пищи. Применение безопасных методов работы при Т.О. Отношения между работником и работодателем. Нормативы рабочего дня и отпуска, работа и оплата труда в выходные и праздничные дни.		2

		Проезд под ЛЭП. Эксплуатация и обслуживание электрооборудования тракторов. Порядок проведения регулировок сельскохозяйственных машин.		
		Практические занятия	6	
	1	Место и время приема пищи.		
	2	Отношения между работником и работодателем		
	3	Проезд под ЛЭП.		
Тема 1.3 Запрет эксплуатации, техническое обслуживание, регулировки тракторов и комбайнов		Содержание	2	
	1	<p>Неисправности, при которых запрещается эксплуатация тракторов, самоходных машин, другой с/х техники.</p> <p>Правила техники безопасности при проведении технического обслуживания. Порядок применения приспособлений и грузоподъемного оборудования</p> <p>Регулировки двигателей тракторов и самоходных машин. Регулировочные параметры. Неисправности, при которых эксплуатация двигателя запрещается.</p> <p>Порядок проведения регулировок механизмов тракторов, зерноуборочных, кормоуборочных и свеклоуборочных комбайнов. Регулировочные параметры. Техника безопасности.</p> <p>Техника безопасности при агрегатировании навесных с/х машин с тракторами. Особенности транспортировки и эксплуатации.</p>		2
		Практические занятия	6	
	1	Неисправности, при которых запрещается эксплуатация с/х техники.		
	2	Регулировки двигателей		

	3	Особенности транспортировки и эксплуатации.		
Тема 1.4 Правила заправки с/х техники, инструмент.	Содержание		2	
	1	Правила заправки тракторов и других самоходных машин в поле и на пунктах заправки. Требования противопожарной безопасности. Правила применения инструмента и приспособлений при Т.О. и регулировках. Исправность инструмента и приспособлений.		2
	Лабораторная работа		6	
	1	Правила заправки тракторов и самоходных машин		
	2	Правила применения инструмента и приспособлений		
3	Исправность инструмента и приспособлений.			
Дифференцированный зачет			2	
Самостоятельная работа при изучении дисциплины Систематическая проработка конспектов занятий, учебной и специальной технической литературы. Подготовка к практическим работам с использованием методических рекомендаций преподавателя. Решение экзаменационных билетов			16	
Примерная тематика домашних заданий				
Тема 1.6 Контроль знаний	Содержание учебного материала		3	2
	1	Контроль знаний	2	
	Практические работы			
	Самостоятельная работа обучающихся. Решение экзаменационных билетов		1	
Всего:			48	

3. УСЛОВИЯ РЕАЛИЗАЦИИ ПРОГРАММЫ ДИСЦИПЛИНЫ

3.1. Требования к материально-техническому обеспечению

Реализация программы учебной дисциплины требует наличия учебного кабинета «Правила и безопасность дорожного движения».

Оборудование учебного кабинета:

- посадочные места по количеству обучающихся;
- рабочее место преподавателя;
- комплект учебно-методической документации (учебники и учебные пособия, карточки задания, тесты);
- комплекты инструкционно-технологических карт и бланков технологической документации;
- наглядные пособия (плакаты, демонстрационные и электрифицированные стенды, макеты и действующие устройства);

Технические средства обучения:

- компьютер, проектор, экран, принтер, сканер, компьютерные программы
- учебные кинофильмы

3.2. Информационное обеспечение обучения

Перечень рекомендуемых учебных изданий, Интернет-ресурсов, дополнительной литературы

Основные источники:

1. Правила дорожного движения. -М.: «Третий Рим», 2008г (введены в действие с 1 июля 2008г.).
2. О безопасности дорожного движения. Федеральный закон. Принят Государственной Думой 15 ноября 1995 г.
3. Сборник нормативно-правовых материалов по обеспечению безопасности движения на автомобильном и городском электротранспорте. -М.: Департамент автомобильного транспорта, 1996.1
4. Методическое пособие по курсу подготовки и переподготовки специалистов по безопасности движения на автомобильном и городском электротранспорте. -М.: Департамент автомобильного транспорта, 2008.
5. Иларионов В.А. и др. Правила дорожного движения и основы безопасного управления автомобилем. -М.: Транспорт, 1995.
6. Мелкий В.А. Пособие по правилам дорожного движения. -М.: Высшая школа, 1995.
7. Громоковский Г.Б., Мелкий В.А., Мисулович Л.В. и др. Тематические задачи по правилам дорожного движения. -М.: Высшая школа, 2008г.
8. Коноплянко В.И. Организация и безопасность дорожного движения. -М.: Транспорт, 1991. ,
9. Куперман А.И. Безопасность управления автомобилем. -М.: Транспорт, 1988.
10. Майборода О.В. Основы управления автомобилем и безопасность движения. -М.: Академия, 2004г.
11. Папышев Н.П. Водителю о первой медицинской помощи. -М.: ДОСААФ,1985.

4. КОНТРОЛЬ И ОЦЕНКА РЕЗУЛЬТАТОВ ОСВОЕНИЯ УЧЕБНОЙ ДИСЦИПЛИНЫ

Контроль и оценка результатов освоения дисциплины осуществляется преподавателем в процессе проведения практических занятий и лабораторных работ, тестирования, а также выполнения обучающимися индивидуальных заданий.

Результаты обучения (освоенные умения, усвоенные знания)	Формы и методы контроля и оценки результатов обучения
Освоенные умения: проводить регулировки двигателя; управлять самоходной машиной; пользоваться инструментом;	Текущий контроль: практические занятия; самостоятельная работа Промежуточный контроль: практические занятия;

<p>Усвоенные знания: Правила работы и передвижения по склонам. Правила буксировки Правила движения в колонне Правила поведения при работе на агрегате. Правила гигиены. Экологически безопасные приемы работы. Приемы безопасной работы с электрооборудованием. При каких неисправностях запрещается эксплуатация. Регулировки Д.В.С. Неисправности, при которых эксплуатация двигателя запрещается Правила эксплуатации навесных машин.</p>	<p>Текущий контроль: практические занятия; самостоятельная работа</p> <p>Промежуточный контроль: практические занятия;</p> <p>Итоговый контроль: дифференцированный зачет</p>
--	--

Формы и методы контроля и оценки результатов обучения должны позволять проверять у обучающихся не только сформированность профессиональных компетенций, но и развитие общих компетенций и обеспечивающих их умений.

Результаты (освоенные общие компетенции)	Основные показатели оценки результата	Формы и методы контроля и оценки
Понимать сущность и социальную значимость своей будущей профессии, проявлять к ней устойчивый интерес	-демонстрация интереса к будущей профессии в процессе освоения образовательной программы, участия в НОУ, олимпиадах профессионального мастерства, фестивалях, конференциях	Наблюдение и оценка достижений обучающихся на лабораторных и практических занятиях, внеурочной деятельности.
Организовывать собственную деятельность, исходя из цели и способов ее достижения, определенных руководителем	-обоснование выбора и применения методов и способов решения профессиональных задач, исходя из цели и способов её достижения, определенных руководителем; -демонстрация эффективности и качества выполнения профессиональных задач.	Наблюдение и оценка достижений обучающихся на лабораторных и практических занятиях
Анализировать рабочую ситуацию, осуществлять текущий и итоговый контроль, оценку и коррекцию собственной деятельности, нести ответственность за результаты своей работы	-демонстрация способности анализировать рабочую ситуацию, осуществлять текущий и итоговый контроль, оценку и коррекцию собственной деятельности, нести ответственность за результаты своей работы	Наблюдение и оценка достижений обучающихся на лабораторных и практических занятиях практике
Осуществлять поиск информации, необходимой для	-нахождение и использование информации для эффективного	Наблюдение и оценка достижений обучающихся

эффективного выполнения профессиональных задач	выполнения профессиональных задач	на лабораторных и практических занятиях, внеаудиторной самостоятельной работе
Использовать информационно-коммуникационные технологии в профессиональной деятельности	- демонстрация навыков использования информационно-коммуникационных технологий в профессиональной деятельности	Наблюдение и оценка достижений обучающихся на лабораторных и практических занятиях, внеаудиторной самостоятельной работе
Работать в коллективе и команде, эффективно общаться с коллегами, руководством, клиентами	-взаимодействие с обучающимися, преподавателями и мастерами в ходе обучения.	Наблюдение и оценка достижений обучающихся на лабораторных и практических занятиях
Исполнять воинскую обязанность, в том числе с применением полученных профессиональных знаний (для юношей)	-демонстрация готовности к исполнению воинской обязанности	Наблюдение и оценка достижений обучающихся на практических занятиях, военных сборах

СТРУКТУРА И СОДЕРЖАНИЕ ОЦЕНОЧНЫХ СРЕДСТВ

Вопросы для промежуточной аттестации (экзамена): **Безопасная эксплуатация машинно-тракторного парка:**

1. Дорога и ее элементы;
2. Пешеходные переходы, их виды и обозначения с помощью дорожных знаков и дорожной разметки;
3. Прилегающие территории: порядок въезда, выезда и движения по прилегающим к дороге территориям;
4. Автомагистрали, порядок движения различных видов транспортных средств по автомагистралям, запрещения, вводимые на автомагистралях;
5. Перекрестки, виды перекрестков в зависимости от способа организации движения, определение приоритета в движении;
6. Железнодорожные переезды и их разновидности;
7. Перестроение, опережение, обгон, остановка и стоянка транспортных средств;
8. Населенный пункт: обозначение населенных пунктов с помощью дорожных знаков;
9. Значение дорожных знаков в общей системе организации дорожного движения;
10. Классификация дорожных знаков;
11. Требования к расстановке знаков; назначение предупреждающих знаков, порядок установки предупреждающих знаков различной конфигурации;
12. Действия водителя при приближении к опасному участку дороги, обозначенному соответствующим предупреждающим знаком;
13. Назначение знаков приоритета, значение и порядок их установки;
14. Действия водителей в соответствии с требованиями знаков приоритета; назначение запрещающих знаков, значение и порядок их установки;
15. Распространение действия запрещающих знаков на различные виды транспортных средств, действия водителей в соответствии с требованиями запрещающих знаков;
16. Зона действия запрещающих знаков;

17. Значение и порядок установки предписывающих знаков;
18. Распространение действия предписывающих знаков на различные виды транспортных средств, действия водителей в соответствии с требованиями предписывающих знаков;
19. Назначение знаков особых предписаний, значение и порядок их установки;
20. Особенности движения по участкам дорог, обозначенным знаками особых предписаний;
21. Назначение информационных знаков, значение и порядок их установки;
22. Действия водителей в соответствии с требованиями информационных знаков;
23. Назначение знаков сервиса, порядок установки знаков сервиса;
24. Назначение знаков дополнительной информации (табличек), взаимодействие их с другими знаками;
25. Действия водителей с учетом требований знаков дополнительной информации.
26. Классификация дорожной разметки;
27. Назначение и виды горизонтальной разметки;
28. Постоянная и временная разметка, цвет и условия применения каждого вида горизонтальной разметки;
29. Назначение вертикальной разметки; цвет и условия применения вертикальной разметки.
30. Предупредительные сигналы, виды и назначение сигналов; начало движения, перестроение;
31. Порядок движения транспортных средств по дорогам с различной шириной проезжей части;
32. Выбор дистанции, интервалов и скорости в различных условиях движения;
33. Обгон, опережение, объезд препятствия и встречный разъезд;
34. Остановка и стоянка транспортных средств: порядок остановки и стоянки;
35. Регулирование дорожного движения: средства регулирования дорожного движения, значения сигналов светофора;
36. Проезд перекрестков: общие правила проезда перекрестков;
37. Проезд пешеходных переходов, мест остановок маршрутных транспортных средств и железнодорожных переездов;
38. Порядок использования внешних световых приборов и звуковых сигналов
39. Буксировка транспортных средств, перевозка людей и грузов;
40. Требования к оборудованию и техническому состоянию транспортных средств.
41. Дорожное движение как система управления водитель-автомобиль-дорога (ВАД);
42. Понятие о дорожно-транспортном происшествии, виды дорожно-транспортных происшествий; причины возникновения.
43. Цели и задачи управления транспортным средством;
44. Элементы системы водитель-автомобиль;
45. Показатели качества управления транспортным средством, эффективность и безопасность;
46. Классификация автомобильных дорог;
47. Транспортный поток; средняя скорость, интенсивность движения и плотность транспортного потока;
48. Пропускная способность дороги; причины возникновения заторов.
49. Понятие о надежности водителя, анализ деятельности водителя;
50. Информация, необходимая водителю для управления транспортным средством;
51. Влияние скорости движения транспортного средства на размеры поля зрения и концентрацию внимания;
52. Режим труда и отдыха водителя;
53. Силы, действующие на транспортное средство в различных условиях движения;
54. Сила сцепления колес с дорогой, понятие о коэффициенте сцепления;
55. Изменение коэффициента сцепления в зависимости от погодных условий, режимов движения транспортного средства, состояния шин и дорожного покрытия;
56. Условие движения без буксования колес;
57. Свойства эластичного колеса;
58. Гидроскольжение и аквапланирование шины;

59.Силы и моменты, действующие на транспортное средство

**ПМ. 01 Выполнение слесарных работ по ремонту и техническому обслуживанию
сельскохозяйственных машин и оборудования**

СОДЕРЖАНИЕ	стр.
1. ПАСПОРТ РАБОЧЕЙ ПРОГРАММЫ ПРОФЕССИОНАЛЬНОГО МОДУЛЯ	4
2. РЕЗУЛЬТАТЫ ОСВОЕНИЯ ПРОФЕССИОНАЛЬНОГО МОДУЛЯ	6
3. СТРУКТУРА И СОДЕРЖАНИЕ ПРОФЕССИОНАЛЬНОГО МОДУЛЯ	7
4 УСЛОВИЯ РЕАЛИЗАЦИИ ПРОГРАММЫ ПРОФЕССИОНАЛЬНОГО МОДУЛЯ	20
5. КОНТРОЛЬ И ОЦЕНКА РЕЗУЛЬТАТОВ ОСВОЕНИЯ ПРОФЕССИОНАЛЬНОГО МОДУЛЯ (ВИДА ПРОФЕССИОНАЛЬНОЙ ДЕЯТЕЛЬНОСТИ)	22

1. ПАСПОРТ РАБОЧЕЙ ПРОГРАММЫ ПРОФЕССИОНАЛЬНОГО МОДУЛЯ

ПМ.01. Выполнение слесарных работ по ремонту и техническому обслуживанию сельскохозяйственных машин и оборудования

1.1. Область применения программы

Программа профессионального модуля (далее примерная программа) – является частью образовательной программы в соответствии с ФГОС по профессии (профессиям) СПО **35.01.14 Мастер по техническому обслуживанию и ремонту МТП.**

в части освоения основного **вида профессиональной деятельности (ВПД):**

выполнение слесарных работ по ремонту и техническому обслуживанию сельскохозяйственных машин и оборудования и соответствующих **профессиональных компетенций (ПК):**

ПК 1.1. Выполнять работы по техническому обслуживанию сельскохозяйственных машин и оборудования при помощи стационарных и передвижных средств технического обслуживания и ремонта.

ПК 1.2. Проводить ремонт, наладку и регулировку отдельных узлов и деталей тракторов, самоходных и других сельскохозяйственных машин, прицепных и навесных устройств, оборудования животноводческих ферм и комплексов с заменой отдельных частей и деталей.

ПК 1.3. Проводить профилактические осмотры тракторов, самоходных и других сельскохозяйственных машин, прицепных и навесных устройств, оборудования животноводческих ферм и комплексов.

ПК 1.4. Выявлять причины несложных неисправностей тракторов, самоходных и других сельскохозяйственных машин, прицепных и навесных устройств, оборудования животноводческих ферм и комплексов и устранять их.

ПК 1.5. Проверять на точность и испытывать под нагрузкой отремонтированные сельскохозяйственные машины и оборудование.

ПК 1.6. Выполнять работы по консервации и сезонному хранению сельскохозяйственных машин и оборудования.

ПК 1.7. Выполнять общеслесарные работы

Программа профессионального модуля может быть использована для подготовки и переподготовки рабочих по профессии 35.01.13 Тракторист-машинист сельскохозяйственного производства.

1.2. Цели и задачи модуля – требования к результатам освоения модуля

С целью овладения указанным видом профессиональной деятельности и соответствующими профессиональными компетенциями обучающийся в ходе освоения профессионального модуля должен:

иметь практический опыт:

выполнения слесарных работ по ремонту и техническому обслуживанию сельскохозяйственной техники;

уметь:

- пользоваться нормативно-технической и технологической документацией;
- проводить техническое обслуживание и текущий ремонт сельскохозяйственной техники с применением современных контрольно-измерительных приборов, инструментов и средств технического оснащения;
- выявлять и устранять причины несложных неисправностей сельскохозяйственной техники в производственных условиях;
- осуществлять самоконтроль по выполнению техобслуживания и ремонта машин;
- проводить консервацию и сезонное хранение сельскохозяйственной техники;
- выполнять работы с соблюдением требований безопасности;
- соблюдать экологическую безопасность производства;

знать:

— виды нормативно-технической и технологической документации, необходимой для выполнения производственных работ;

- правила применения современных контрольно-измерительных приборов, инструментов и средств технического оснащения;
- технологии технического обслуживания и ремонта сельскохозяйственных машин и оборудования;
- общие положения контроля качества технического обслуживания и ремонта машин;
- свойства, правила хранения и использования топлива, смазочных материалов и технических жидкостей;
- правила и нормы охраны труда, техники безопасности, производственной санитарии и пожарной безопасности

1.3. Рекомендуемое количество часов на освоение программы профессионального модуля:

всего – **474** часов, в том числе:

максимальной учебной нагрузки обучающегося – **150** часов, включая:

обязательной аудиторной учебной нагрузки обучающегося – **100** часов;

самостоятельной работы обучающегося – **50** часов;

учебной и производственной практики – **324** часов.

2. РЕЗУЛЬТАТЫ ОСВОЕНИЯ ПРОФЕССИОНАЛЬНОГО МОДУЛЯ

Результатом освоения программы профессионального модуля является овладение обучающимися видом профессиональной деятельности выполнение слесарных работ по ремонту и техническому обслуживанию сельскохозяйственных машин и оборудования, в том числе профессиональными (ПК) и общими (ОК) компетенциями:

Код	Наименование результата обучения
ПК 1.1	Выполнять работы по техническому обслуживанию сельскохозяйственных машин и оборудования при помощи стационарных и передвижных средств технического обслуживания и ремонта.
ПК 1.2	Проводить ремонт, наладку и регулировку отдельных узлов и деталей тракторов, самоходных и других сельскохозяйственных машин, прицепных и навесных устройств, оборудования животноводческих ферм и комплексов с заменой отдельных частей и деталей.
ПК 1.3	Проводить профилактические осмотры тракторов, самоходных и других сельскохозяйственных машин, прицепных и навесных устройств, оборудования животноводческих ферм и комплексов.
ПК 1.4	Выявлять причины несложных неисправностей тракторов, самоходных и других сельскохозяйственных машин, прицепных и навесных устройств, оборудования животноводческих ферм и комплексов и устранять их.
ПК 1.5	Проверять на точность и испытывать под нагрузкой отремонтированные сельскохозяйственные машины и оборудование.
ПК 1.6	Выполнять работы по консервации и сезонному хранению сельскохозяйственных машин и оборудования.
ПК 1.7	Выполнять общеслесарные работы
ОК 1	Понимать сущность и социальную значимость своей будущей профессии, проявлять к ней устойчивый интерес.
ОК 2	Организовывать собственную деятельность, исходя из цели и способов ее достижения, определенных руководителем.
ОК 3	Анализировать рабочую ситуацию, осуществлять текущий и итоговый контроль, оценку и коррекцию собственной деятельности, нести ответственность за результаты своей работы.
ОК 4	Осуществлять поиск информации, необходимой для эффективного выполнения профессиональных задач.
ОК 5	Использовать информационно-коммуникационные технологии в профессиональной деятельности.
ОК 6	Работать в команде, эффективно общаться с коллегами, руководством, клиентами.
ОК 7	Организовать собственную деятельность с соблюдением требований охраны труда и экологической безопасности.
ОК 8	Исполнять воинскую обязанность, в том числе с применением полученных профессиональных знаний (для юношей).

3. СТРУКТУРА И ПРИМЕРНОЕ СОДЕРЖАНИЕ ПРОФЕССИОНАЛЬНОГО МОДУЛЯ

3.1. Тематический план профессионального модуля

Коды профессиональных компетенций	Наименования разделов профессионального модуля	Всего часов (макс. учебная нагрузка и практики)	Объем времени, отведенный на освоение междисциплинарного курса (курсов)			Практика	
			Обязательная аудиторная учебная нагрузка обучающегося		Самостоятельная работа обучающегося, часов	Учебная, часов	Производственная, часов
			Всего, часов	в т.ч. лабораторные работы и практические занятия, часов			
1	2	3	4	5	6	7	8
ПК 1.1-1.6	МДК.01.01. Технологии слесарных работ по ремонту и техническому обслуживанию сельскохозяйственных машин и оборудования	519	127	44	104	288	
	Производственная практика, часов	432					432
	Всего:	951	127	54	76	288	432

3.2. Содержание обучения по профессиональному модулю (ПМ)

Наименование разделов профессионального модуля (ПМ), междисциплинарных курсов (МДК) и тем	Содержание учебного материала, лабораторные работы и практические занятия, самостоятельная работа обучающихся, курсовая работ (проект) (если предусмотрены)	Объем часов	Уровень освоения
1	2	3	4
ПМ 01. Выполнение слесарных работ по ремонту и техническому обслуживанию сельскохозяйственных машин и оборудования		951	
МДК 01.01 Технология слесарных работ по ремонту и техническому обслуживанию		127	
Раздел 1. Технология слесарных работ по ремонту и техническому обслуживанию тракторов		60	
Тема 1.1 Введение. Система технического обслуживания и ремонта машин в сельском хозяйстве	Содержание	4	
	1 Задачи предмета, содержание программы и порядок проведения занятий. Общие положения системы. Виды и порядок чередования работ по техническому обслуживанию и ремонту. Техническое обслуживание машин, его виды, содержание, периодичность проведения.		2
	2 Правила назначения ремонтных работ по результатам диагностирования Текущий ремонт тракторов и сельскохозяйственных машин, его назначение и сроки проведения. Капитальный ремонт машин, его назначение и сроки проведения. Методы ремонта машин.		
Тема 1.2. Обкатка машин и хранение	Содержание	4	

машин	1	Необходимость и назначение эксплуатационной обкатки машин. Подготовка к обкатке. Режимы обкатки дизелей. Обкатка гидравлической системы. Обкатка трактора на холостом ходу и под нагрузкой. Режимы обкатки прицепных и самоходных уборочных комбайнов и машин. Безопасность труда.		2
	2	Виды хранения машин (межсменное, кратковременное и длительное). Виды ТО при подготовке машин к хранению, в процессе хранения и при снятии с хранения. Сроки проведения ТО машин в процессе хранения. Места хранения машин. Требования к межсменному, кратковременному и длительному хранению машин. Безопасность труда.		2
Тема 1.3. Виды технического обслуживания машин в процессе использования.	Содержание		6	
	1	Типовые правила ТО тракторов и самоходных шасси в процессе использования.		2
	2	Цели и задачи технического диагностирования машин. Структурные, диагностические и обобщенные параметры технического состояния машин. Диагностические качественные признаки технического состояния машин. Причинное диагностирование. Ресурсное диагностирование машин перед постановкой их на ремонт или хранение.		2
	3	Диагноз-результат технического диагностирования. Диагностическая карта. Методы прогнозирования технического состояния машин. Диагностическое оборудование. Роль и значение технического осмотра машин перед сезоном их использования. Безопасность труда.		2
Тема 1.4. Нормативно техническая документация по техническому обслуживанию машин	Содержание		4	
	1	Основные нормативно-технические документы, прилагаемые к машине, их назначение и содержание. Структура времени на ТО машины. Технологии и руководство по ТО машин или комплексов машин для возделывания и уборки сельскохозяйственных культур.		2
	2	Технологии технического диагностирования тракторов. Технологическая карта по выполнению ТО, ее назначение. Технологический график последовательности выполнения вида ТО с использованием условных символов.		2
Тема 1.5. Наружная очистка и мойка машин	Содержание		2	
	1	Необходимость наружной мойки машин. Перечень моечно-очистных работ и технология их выполнения. Особенности наружной очистки зерноуборочных комбайнов и мойки машин для приготовления и внесения минеральных и органических удобрений и ядохимикатов.		2

		Режимы наружной мойки машин, применяемый инструмент и оборудование. Синтетические моющие средства для наружной очистки машин. Оборудование для мойки и очистки. Безопасность труда.		
Тема 1.6. Обслуживание кривошипно-шатунного и газораспределительного механизмов дизеля	Содержание		4	
	1	Перечень работ и периодичность их выполнения. Последовательность и усилие затяжки гаек крепления головки блока цилиндров дизеля. Применяемые инструмент и приспособления. Основные неисправности, способы обнаружения и устранения. Безопасность труда.		2
	2	Перечень работ и периодичность их выполнения. Технология проверки и регулировки зазоров клапанов газораспределительного и декомпрессионного механизмов дизеля. Порядок работы цилиндров и установки поршня в ВМТ. Применяемые инструмент и приспособления. Основные неисправности, способы обнаружения и устранения. Безопасность труда.		2
Тема 1.7. Обслуживание смазочной системы дизеля	Содержание		4	
	1	Перечень работ и периодичность их выполнения. Порядок проверки Γ уровня и замены масла в системе. Проверка работоспособности центробежного маслоочистителя. Технология промывки смазочной системы при неработающем дизеле. Очистка фильтров системы. Замена масла в корпусе топливного насоса и его регулятора.		2
	2	Проверка работоспособности смазочной системы по показаниям контрольно-измерительных приборов и контрольных ламп. Применяемые инструмент, приспособления, оборудование и материалы. Основные неисправности, способы обнаружения и устранения. Безопасность труда.		2
Тема 1.8. Обслуживание системы охлаждения дизеля	Содержание		4	

	1	Охлаждающие жидкости. Требования к охлаждающим жидкостям, применяемым в системе охлаждения дизеля. Способы «умягчения» воды. Перечень работ и периодичность их выполнения. Удаление накипи из системы охлаждения. Особенности применения антифриза. Особенности обслуживания дизеля с воздушным охлаждением. Рабочая температура охлаждающей жидкости.		2
	2	Контроль и регулировка ремней привода вентилятора, генератора и компрессора. Применяемые инструмент, приспособления и материалы. Основные неисправности, способы обнаружения и устранения. Безопасность труда.		2
Тема 1.9. Обслуживание топливной системы дизеля	Содержание		6	
	1	Требования к чистоте дизельного топлива. Перечень работ и периодичность их проведения. Слив отстоя из топливного бака и фильтров, промывка и замена фильтрующих элементов. Промывка топливного бака.		2
	2	Порядок удаления воздуха из топливной системы. Проверка форсунки на давление начала впрыска и качество распыления топлива. Регулировка форсунки.		2
	3	Снятие и установка топливного насоса. Проверка и регулировка угла опережения подачи топлива на дизеле. Применяемые инструмент, приспособления и оборудование. Основные неисправности, способы обнаружения и устранения. Безопасность труда.		2
Тема 1.10. Обслуживание воздухоочистителя и трубокомпрессора дизеля	Содержание		4	
	1	Значение очистки воздуха для снижения интенсивности изнашивания цилиндро-поршневой группы дизеля. Перечень работ и периодичность их выполнения. Очистка и промывка воздушных фильтров. Контроль герметичности воздухоочистителя и трубопроводов. Контроль засоренности воздухоочистителя по показаниям сигнализаторов. Устройство и принцип работы сигнализаторов засоренности воздухоочистителей. Особенности обдувки и промывки фильтрующих элементов из высокопористого картона.		2
	2	Проверка работоспособности трубокомпрессора. Очистка деталей турбины от нагрева. Применяемые инструмент, приспособления, оборудование и материалы. Основные неисправности, способы обнаружения и устранения. Безопасность труда.		
Тема 2.11. Обслуживание пускового двигателя	Содержание		2	

	1	Перечень работ и периодичность их выполнения. Порядок проверки и регулировки зазоров между электродами свечи зажигания и контактами прерывателя магнето. Проверка и регулировка момента зажигания пускового двигателя. Смазывание пускового двигателя и его редуктора. Проверка и регулировка механизма включения редуктора пускового двигателя. Применяемые инструменты, приспособления и материалы. Основные неисправности, способы обнаружения и устранения. Безопасность труда		2
Тема 2.12. Обслуживание ходовой системы и механизмов управления поворотом трактора	Содержание		8	
	1	Перечень работ и периодичность их выполнения. Обслуживание шин, контроль давления в них. Зависимость давления в шинах от вида выполняемых сельскохозяйственных работ. Применяемые инструменты, приспособления, оборудование и материалы. Основные неисправности, способы обнаружения и устранения. Безопасность труда.		2
	2	Проверка и регулировка натяжения гусениц, механизма управления поворотом гусеничного трактора (тормозов планетарного механизма и остановочных тормозов). Смазывание ходовой системы и механизмов управления поворотом трактора. Применяемые инструменты, приспособления, оборудование и материалы. Основные неисправности, способы обнаружения и устранения. Безопасность труда.		2
	3	Проверка и регулировка свободного хода рулевого колеса, сходимости и подшипников управляемых колес. Обслуживание гидравлической системы управления поворотом трактора. Применяемые инструменты, приспособления, оборудование и материалы. Основные неисправности, способы обнаружения и устранения. Безопасность труда.		2
	4	Проверка эффективности действия колесных и центральных тормозов. Особенности обслуживания тормозных систем колесных тракторов. Применяемые инструменты, приспособления, оборудование и материалы. Основные неисправности, способы обнаружения и устранения. Безопасность труда.		2
Тема 2.13 Обслуживание электрооборудования	Содержание		4	

машин	1	<p>Перечень работ и периодичность их выполнения при обслуживании источников электрической энергии. Порядок обслуживания батареи аккумуляторов, генераторной установки переменного тока.</p> <p>Проверка степени заряженности батареи аккумуляторов. Ее зависимость от сезона использования машины.</p> <p>Инструменты, приспособления, оборудование и материалы.</p> <p>Основные неисправности, способы обнаружения и устранения.</p> <p>Безопасность труда.</p>		2
	2	<p>Перечень работ и периодичность их выполнения при обслуживании потребителей электрической энергии. Порядок обслуживания стартера трактора и самоходной сельскохозяйственной машины. Проверка работы приборов освещения и сигнализации (фар, стоп-сигнала и указателей поворота), контрольно-измерительных приборов.</p> <p>Инструменты, приспособления, оборудование и материалы.</p> <p>Основные неисправности, способы обнаружения и устранения.</p> <p>Безопасность труда.</p>		2
Тема 1.14. Обслуживание рабочего оборудования тракторов	Содержание		4	
	1	<p>Перечень работ и периодичность их выполнения при обслуживании гидравлических навесных систем. Порядок обслуживания гидросистем навесного устройства. Проверка и регулировка давления срабатывания автоматов-золотников, предохранительного клапана, гидроувеличителя сцепного веса. Удаление воздуха из гидросистем. Особенности эксплуатации и требования к чистоте масла. Требования к качеству масла (рабочей жидкости) для гидростатической системы. Применяемые инструменты приспособления, оборудование и материалы. Основные неисправности, способы обнаружения и устранения. Безопасность труда.</p>		2
	2	<p>Перечень работ и периодичность их выполнения при обслуживании механизмов отбора мощности. Порядок обслуживания. Применяемые инструменты приспособления, оборудование и материалы. Основные неисправности, способы обнаружения и устранения.</p> <p>Безопасность труда.</p>		2
	Практические занятия		26	
	1	<i>Проведение работ по консервации и сезонному хранению тракторов</i>		
2	<i>Проведение работ по техническое диагностирование машин</i>			

	3	<i>Проведение работ по Наружной очистке и мойке машин</i>		
	4	<i>Обслуживание кривошипно-шатунного и газораспределительного механизмов дизеля</i>		
	5	<i>Обслуживание смазочной системы дизеля</i>		
	6	<i>Обслуживание системы охлаждения дизеля</i>		
	7	<i>Обслуживание топливной системы дизеля</i>		
	8	<i>Обслуживание воздухоочистителя и трубокомпрессора дизеля</i>		
	9	<i>Обслуживание пускового двигателя</i>		
	10	<i>Обслуживание силовой передачи трактора</i>		
	11	<i>Обслуживание ходовой системы и механизмов управления поворотом трактора</i>		
	12	<i>Обслуживание электрооборудования тракторов.</i>		
	13	<i>Обслуживание гидравлических систем трактора</i>		
<p>Самостоятельная работа при изучении раздела I Систематическая проработка конспектов занятий, учебной и специальной технической литературы. Подготовка к лабораторно-практическим работам с использованием методических рекомендаций преподавателя, мастера производственного обучения, оформление лабораторно-практических работ, отчетов и подготовка к их защите.</p> <p>Примерная тематика внеаудиторной самостоятельной работы Общие положения системы. Виды и порядок чередования работ по техническому обслуживанию и ремонту. Текущий ремонт тракторов и сельскохозяйственных машин, его назначение и сроки проведения. Капитальный ремонт машин, его назначение и сроки проведения. Необходимость и назначение эксплуатационной обкатки машин..Виды хранения машин (межсменное, кратковременное и длительное). Типовые правила ТО тракторов и самоходных шасси в процессе использования. Цели и задачи технического диагностирования машин. Основные нормативно-технические документы, прилагаемые к машине, их значение и содержание. Технологическая карта по выполнению ТО, ее назначение. Необходимость наружной мойки машин. Перечень моечно-очистных работ и технология их выполнения. Перечень работ и периодичность их выполнения. Основные неисправности, способы обнаружения и устранения. Перечень работ и</p>			70	

<p>периодичность их выполнения. Основные неисправности, способы обнаружения и устранения.</p> <p>Охлаждающие жидкости. Требования к охлаждающим жидкостям, применяемым в системе охлаждения дизеля. Основные неисправности, способы обнаружения и устранения.</p> <p>Требования к чистоте дизельного топлива. Перечень работ и периодичность их проведения. Основные неисправности, способы обнаружения и устранения.</p> <p>Значение очистки воздуха для снижения интенсивности изнашивания цилиндрично-поршневой группы дизеля. Основные неисправности смазочных систем, способы обнаружения и устранения. Перечень работ и периодичность их выполнения.</p> <p>Основные неисправности систем питания., способы обнаружения и устранения. Перечень работ и периодичность их выполнения.</p> <p>Основные неисправности силовой передачи, способы обнаружения и устранения. Перечень работ и периодичность их выполнения.</p> <p>Основные неисправности электрооборудования, способы обнаружения и устранения. Перечень работ и периодичность их выполнения.</p> <p>Порядок обслуживания гидросистем навесного устройства и рулевого управления. Основные неисправности, способы обнаружения и устранения.</p>		
<p>Учебная практика: Виды работ:</p> <ol style="list-style-type: none"> 1. Визуальный осмотр тракторов и определение неисправностей. 2. Определение неисправностей электрооборудования тракторов. 3. Выявление неисправностей двигателя трактора. 4. Выявление неисправностей рулевого управления трактора. 5. Выявление неисправностей трансмиссии трактора. 6. Выявление неисправности гидросистемы трактора. 7. Наружная очистка и мойка машин. 8. Обслуживание кривошипно-шатунного и газораспределительного механизмов дизеля 9. Обслуживание смазочной системы дизеля 10. Обслуживание системы охлаждения дизеля. 11. Обслуживание топливной системы дизеля 12. Обслуживание воздухоочистителя и трубокомпрессора дизеля. 13. Обслуживание пускового двигателя 14. Обслуживание силовой передачи трактора 15. Обслуживание ходовой системы и механизмов управления поворотом трактора 16. Обслуживание электрооборудования тракторов. 17. Обслуживание гидравлических систем трактора 	<p>144</p>	

Раздел 1. Технология слесарных работ по ремонту и техническому обслуживанию сельскохозяйственных машин и оборудования			23	
Тема 2.1. Обслуживание почвообрабатывающих машин	Содержание		2	
	1	Проверка, регулировка и подготовка к работе плуга, культиватора, луцильников, борон. Применяемые инструменты приспособления, оборудование и материалы. Основные неисправности, способы обнаружения и устранения. Безопасность труда.		2
Тема 2.2. Обслуживание посевных и посадочных машин	Содержание		2	
	1	Проверка, регулировка и подготовка к работе зерновых сеялок, пропашных сеялок, картофелесажалок. Применяемые инструменты приспособления, оборудование и материалы. Основные неисправности, способы обнаружения и устранения. Безопасность труда.		2
Тема 2.3. Обслуживание машин для внесения удобрений и заготовки кормов	Содержание		2	
	1	Проверка, регулировка и подготовка к работе разбрасывателей удобрений, косилок, граблей, пресс-подборщиков, копнителеей. Применяемые инструменты приспособления, оборудование и материалы. Основные неисправности, способы обнаружения и устранения. Безопасность труда.		2
Тема 2.4. Обслуживание зерноуборочных комбайнов	Содержание		6	
	1	Перечень работ при обслуживании зерноуборочных комбайнов и периодичность их выполнения. Контроль мест уплотнения и герметизация их при подготовке комбайна к уборке. Таблица и схемы смазывания комбайна.		2
	2	Проверка, регулировка и подготовка к работе режущего аппарата жатки, механизма шнека, установки мотовила, молотильного аппарата, зазоров между бичами барабана и планками подбарабанья, платформы-подборщика, момента срабатывания предохранительных муфт,		2

		натяжения приводных ремней и цепей. Регулировка в зависимости от условий уборки. Применяемые инструменты приспособления, оборудование и материалы. Основные неисправности, способы обнаружения и устранения. Безопасность труда.		
	3	Проверка, регулировка и подготовка к работе соломотряса, ворохоочистителей, зерноочистителей.. Регулировка в зависимости от условий уборки. Применяемые инструменты приспособления, оборудование и материалы. Основные неисправности, способы обнаружения и устранения. Безопасность труда.		2
Тема 2.5. Обслуживание специальных уборочных комбайнов и машин	Содержание		6	
	1	Перечень работ по обслуживанию картофелеуборочных комбайнов и периодичность их выполнения. Порядок подготовки машин к уборке. Проверка и регулировка рабочих органов копирующих устройств, транспортеров и элеваторов, приводных ремней и цепей, предохранительных муфт, шин, рулевого управления и тормозов, вариаторов скорости движения частей машины. Таблица и схема смазывания машин. Регулировки машин в зависимости от условий уборки.Применяемые инструменты приспособления, оборудование и материалы. Основные неисправности, способы обнаружения и устранения. Безопасность труда.		2
	2	Перечень работ по обслуживанию кукурузоуборочных комбайнов (машин) и периодичность их выполнения. Порядок подготовки машин к уборке. Проверка и регулировка рабочих органов (жатки, подборщика, копачей режущего аппарата и т.п.) копирующих устройств, транспортеров и элеваторов, приводных ремней и цепей, предохранительных муфт, шин, рулевого управления и тормозов, вариаторов скорости движения частей машины. Таблица и схема смазывания машин. Регулировки машин в зависимости от условий уборки.Применяемые инструменты приспособления, оборудование и материалы. Основные неисправности, способы обнаружения и устранения. Безопасность труда.		2
	3	Перечень работ по обслуживанию кормоуборочных комбайнов (машин) и периодичность их выполнения. Порядок подготовки машин к уборке. Проверка и регулировка рабочих органов (жатки, подборщика, копачей режущего аппарата и т.п.) копирующих устройств, транспортеров и элеваторов, приводных ремней и цепей, предохранительных муфт, шин, рулевого управления и тормозов, вариаторов скорости движения частей машины.		2

		Таблица и схема смазывания машин. Регулировки машин в зависимости от условий уборки. Применяемые инструменты приспособления, оборудование и материалы. Основные неисправности, способы обнаружения и устранения. Безопасность труда.		
Тема 2.6. Обслуживание водо-поливных машин	Содержание		2	
		Периодичность и перечень работ по обслуживанию дождевальных машин и насосных станций. Обслуживание водо-поливных машин при эксплуатационной обкатке. Технология ежегодного, первого и второго дальноструйных навесных дождевателей, двухконсольных и многоопорных дождевальных агрегатов, передвижных насосных станций. Таблица смазывания, основные регулировки. Применяемые инструменты приспособления, оборудование и материалы Основные неисправности, способы обнаружения и устранения Безопасность труда.		2
Тема 2.7. Техническое диагностирование гидравлической системы машин	Содержание		2	
		Параметры, определяющие техническое состояние гидравлической системы. Технология проверки технического состояния основных частей гидросистемы, в том числе насоса, распределителя и силовых цилиндров. Последовательность диагностирования составных частей гидравлической системы. Составление заключения о техническом состоянии. Прогнозирование остаточного ресурса. Применяемые инструменты, приспособления и оборудование. Основные неисправности, способы обнаружения и устранения. Безопасность труда.		2
Тема 2.8. Обслуживание машин в процессе хранения.	Содержание		1	
		Перечень работ и технология подготовки машин к кратковременному и длительному хранению в закрытых помещениях и на открытых оборудованных площадках. Консервация, герметизация и нанесение защитных покрытий. Материалы, применяемые при подготовке машин к хранению. Особенности подготовки к кратковременному и длительному хранению дизелей, приводных ремней и цепей, шин, деталей топливной аппаратуры и гидравлической системы, а также рабочих органов сельскохозяйственных машин. Основные неисправности, способы обнаружения и устранения. Безопасность труда.		2

	Практические занятия		18	
1	Обслуживание почвообрабатывающих машин			
2	Обслуживание зерноуборочных комбайнов			
3	Обслуживание специальных уборочных комбайнов и машин			
4	Обслуживание посевных и посадочных машин			
5	Обслуживание машин для уборки корнеплодов			
6	Обслуживание водополивных машин			
7	Обслуживание машин для заготовки кормов.			
8	Техническое диагностирование силовой передачи, ходовой системы и механизмов управления поворотом сельскохозяйственных машин			
9	Техническое диагностирование гидравлической системы сельскохозяйственных машин			
Самостоятельная работа при изучении раздела II Систематическая проработка конспектов занятий, учебной и специальной технической литературы. Подготовка к лабораторно-практическим работам с использованием методических рекомендаций преподавателя, мастера производственного обучения, оформление лабораторно-практических работ, отчетов и подготовка к их защите.			34	
Примерная тематика внеаудиторной самостоятельной работы: Контроль мест уплотнения и герметизация их при подготовке комбайна к уборке. Перечень работ и периодичность их выполнения. Применяемые инструменты приспособления, оборудование и материалы. Основные неисправности, способы обнаружения и устранения. Периодичность и перечень работ по обслуживанию дождевальных машин и насосных станций. Применяемые инструменты приспособления, оборудование и материалы Основные неисправности, способы обнаружения и устранения Перечень работ и технология подготовки машин к кратковременному и длительному хранению в закрытых помещениях и на открытых оборудованных площадках. Основные неисправности, способы обнаружения и устранения. Параметры, определяющие техническое состояние гидравлической системы. Технология проверки технического состояния основных частей гидросистем. Применяемые инструменты, приспособления и оборудование. Основные неисправности, способы обнаружения и устранения.				

<p>Учебная практика: Выполнение слесарных работ по ремонту и техническому обслуживанию сельскохозяйственных машин и оборудования.</p> <p>Виды работ:</p> <ol style="list-style-type: none"> 1. Визуальный осмотр комбайнов и с.х. машин, определение неисправностей. 2. Определение неисправностей электрооборудования комбайнов. 3. Выявление неисправностей двигателя комбайна. 4. Выявление неисправностей механизмов управления комбайном. 5. Выявление неисправностей трансмиссии и приводов молотильного аппарата и жатки. 6. Выявление неисправности гидросистемы и с. х. машин. 7. Обслуживание зерноуборочных комбайнов 8. Обслуживание специальных уборочных комбайнов и машин 9. Обслуживание водополивных машин 10. Обслуживание машин в процессе хранения. 11. Техническое диагностирование дизеля 12. Техническое диагностирование силовой передачи, ходовой системы и механизмов управления поворотом машины 13. Техническое диагностирование гидравлической системы машин 	144	
<p>Производственная практика:</p> <p>Виды работ:</p> <ol style="list-style-type: none"> 1. Вводное занятие. Ознакомление с производством. Требования безопасности труда и противопожарной безопасности при работе в мастерских. 2. Общий осмотр с/х машин и оборудования 3. Работа дублёром мастера- наладчика по ТО и ремонту МТП. 	432	

4. УСЛОВИЯ РЕАЛИЗАЦИИ ПРОГРАММЫ ПРОФЕССИОНАЛЬНОГО МОДУЛЯ

4.1. Требования к минимальному материально-техническому обеспечению

Реализация программы модуля предполагает наличие учебных кабинетов:
Инженерной графики;
Материаловедения;
Безопасности жизнедеятельности и охраны труда.

Мастерских:

Слесарная мастерская;
Пункт технического обслуживания.

Лабораторий:

Технических измерений;
Механизации сельскохозяйственных работ;
Тракторов и самоходных сельскохозяйственных машин;
Оборудования животноводческих комплексов и механизированных ферм;
Автомобилей

Оборудование учебного кабинета и рабочих мест кабинета: слесарный верстак с тисками, измерительные инструменты, слесарный инструмент.

Технические средства обучения: компьютер, проектор, телевизор, DVD плеер.

Оборудование мастерской и рабочих мест мастерской: слесарный стол с тисками, наковальня, сверлильный станок, заточной станок, муфельная печь.

Оборудование лаборатории и рабочих мест лаборатории: слесарный стол с тисками, сверлильный станок, заточной станок, муфельная печь, слесарные инструменты.

Реализация программы модуля предполагает обязательную производственную практику.

Оборудование и технологическое оснащение рабочих мест:

Слесарный стол с тисками, слесарный и мерительный инструмент.

4.2. Информационное обеспечение обучения

Перечень рекомендуемых учебных изданий, Интернет-ресурсов, дополнительной литературы

Основные источники:

4.2. Информационное обеспечение обучения

Перечень рекомендуемых учебных изданий, Интернет-ресурсов, дополнительной литературы

Основные источники:

1. В.А. Родичев. Тракторы. – М.: ПрофОбрИздат, 2001
2. Н.И. Верещагин, А.Г. Левшин, А.Н. Скороходов. Организация и технология механизированных работ в растениеводстве. – М.: ПрофОбрИздат, 2002.
3. Техническое обслуживание и ремонт машин в сельском хозяйстве. Уч. под ред. Профессора В.В. Курчаткина. – М.: АКАДЕМА, 2003;

Интернет-ресурсы:

1. www.yandex.ru

2. www.rambler.ru
3. www.google.ru
4. www.yahoo.com
5. www.apport.ru
6. www.dogpile.com

Дополнительные источники:

1. Покровский Б.С., Скакун В.А. Слесарное дело: Альбом плакатов. – М.: ОИЦ «Академия», 2005. – 30 шт.
2. Электронные ресурс «Слесарные работы». Форма доступа: <http://metalhandling.ru>

4.3. Общие требования к организации образовательного процесса

Занятия проводятся в соответствии с санитарно-гигиеническими нормами, учебная и производственная практики проводятся согласно графика проведения производственного обучения в соответствии с календарным временем проведения с\х работ.

4.4. Кадровое обеспечение образовательного процесса Требования к квалификации педагогических (инженерно-педагогических) кадров, обеспечивающих обучение по междисциплинарному курсу (курсам): Требования к квалификации педагогических кадров, осуществляющих руководство практикой.

Инженерно-педагогический состав: специальное образование, опыт работы.

Мастера: среднее профессиональное образование, опыт работы.

5. КОНТРОЛЬ И ОЦЕНКА РЕЗУЛЬТАТОВ ОСВОЕНИЯ ПРОФЕССИОНАЛЬНОГО МОДУЛЯ (ВИДА ПРОФЕССИОНАЛЬНОЙ ДЕЯТЕЛЬНОСТИ)

Результаты (освоенные профессиональные компетенции)	Основные показатели оценки результата	Формы и методы контроля и оценки
ПК 01 Выполнять работы по техническому обслуживанию сельскохозяйственных машин и оборудования при помощи стационарных и передвижных средств технического обслуживания и ремонта.	Проведение регулировки тепловых зазоров в соответствии с инструкцией Проведение регулировки свободного хода педалей сцепления в соответствии с инструкцией	Экспертная оценка, наблюдение, выполнение практического задания, тестирование
ПК 02 Проводить ремонт, наладку и регулировку отдельных узлов и деталей тракторов, самоходных и других сельскохозяйственных машин, прицепных и навесных устройств, оборудования животноводческих ферм и комплексов с заменой отдельных частей и деталей.	Проведение работ по ремонту, наладке и регулировке зазоров в ГРМ, натяжение ремня вентилятора и отдельных узлов и деталей тракторов, самоходных и других сельскохозяйственных машин, прицепных и навесных устройств, оборудования животноводческих ферм и комплексов с заменой отдельных частей и деталей.	
ПК 03 проводить профилактические осмотры тракторов, самоходных и других сельскохозяйственных машин, прицепных и навесных устройств, оборудования животноводческих ферм и комплексов.	Проведение профилактических осмотров тракторов, самоходных и других сельскохозяйственных машин, прицепных и навесных устройств, оборудования животноводческих ферм и комплексов.	
ПК 04 Выявлять причины несложных неисправностей тракторов, самоходных и других сельскохозяйственных машин, прицепных и навесных устройств, оборудования животноводческих ферм и комплексов и устранять их.	Определение причин несложных неисправностей тракторов, самоходных и других сельскохозяйственных машин, прицепных и навесных устройств, оборудования животноводческих ферм и комплексов и устранять их.	
ПК 05 Проверять на точность и испытывать под нагрузкой отремонтированные сельскохозяйственные машины и оборудование.	Проверка на точность и испытывание под нагрузкой отремонтированных сельскохозяйственных машин и оборудования.	
ПК 06 Выполнять работы по консервации и сезонному хранению сельскохозяйственных машин и оборудования.	Выполнение работы по консервации и сезонному хранению сельскохозяйственных машин и оборудования.	
ПК 07 Выполнять общеслесарные работы	Выполнение общеслесарные работы	

Формы и методы контроля и оценки результатов обучения должны позволять проверять у обучающихся не только сформированность профессиональных компетенций, но и развитие общих компетенций и обеспечивающих их умений.

Результаты (освоенные общие компетенции)	Основные показатели оценки результата	Формы и методы контроля и оценки
Понимать сущность и социальную значимость своей будущей профессии, проявлять к ней устойчивый интерес.	– демонстрация интереса к будущей профессии	Интерпретация результатов наблюдений за деятельностью обучающегося в процессе освоения образовательной программы
Организовывать собственную деятельность, выбирать типовые методы и способы выполнения профессиональных задач, оценивать их эффективность и качество.	-выбор и применение методов и способов решения профессиональных задач в области подготовки машин, механизмов, установок, приспособлений к работе, комплектования сборочных единиц. – оценка эффективности и качества выполнения;	
Принимать решения в стандартных и нестандартных ситуациях и нести за них ответственность.	решение стандартных и нестандартных профессиональных задач в области подготовки машин, механизмов, установок, приспособлений к работе, комплектования сборочных единиц.	Интерпретация результатов наблюдений за деятельностью обучающегося в процессе освоения образовательной программы
Осуществлять поиск и использование информации, необходимой для эффективного выполнения профессиональных задач, профессионального и личностного развития.	– эффективный поиск необходимой информации; – использование различных источников, включая электронные	
Использовать информационно-коммуникационные технологии в профессиональной деятельности.	– Использование новейших технологий в профессиональной деятельности	
Работать в коллективе и в команде, эффективно общаться с коллегами, руководством, потребителями. Брать на себя ответственность за работу членов команды (подчиненных), за результат выполнения заданий	– взаимодействие с обучающимися, преподавателями и мастерами в ходе обучения – самоанализ и коррекция результатов собственной работы	

Самостоятельно определять задачи профессионального и личностного развития, заниматься самообразованием, осознанно планировать повышение квалификации	– организация самостоятельных занятий при изучении профессионального модуля	
Ориентироваться в условиях частой смены технологий профессиональной деятельности	-анализ инноваций в области подготовки машин, механизмов, установок, приспособлений к работе, комплектования сборочных единиц.	
Исполнять воинскую обязанность, в том числе с применением полученных профессиональных знаний (для юношей).	– Исполнение воинского долга	

СТРУКТУРА И СОДЕРЖАНИЕ ОЦЕНОЧНЫХ СРЕДСТВ

Тесты для промежуточных аттестаций по
МДК 01.01 Технология слесарных работ по ремонту и техническому обслуживанию

Вариант № 1

№ п/п	Вопросы теста	Правильный ответ	рейтинг														
1	<p>Обработка почвы целью которой служит улучшение контакта семян с почвой и увеличивает приток влаги из нижних горизонтов это...</p> <p>1. лущение; 2. боронование; 3. прикатывание.</p>	3	1														
2	<p>Оптимальная температура хранения картофеля, при относительной влажности 85-90 %:</p> <p>1. 2-4 °С; 2. 6-8 °С; 3. 10-12 °С .</p>	1	1														
3	<p>Агрегат для внесения органических удобрений:</p> <p>1. МТЗ -80 + РОУ-6; 2. МТЗ -80 + РУМ-5; 3. МТЗ -80 + 1РМГ4.</p>	1	1														
4	<p>Инсектициды служат для</p> <p>1. защиты от сорняков; 2. защиты от болезней; 3. защиты от вредных насекомых</p>	3	1														
5	<p>Состав агрегата для сплошной культивации составлен верно:</p> <p>1. МТЗ - 80 + КПС-4 + 4БЗСС-1; 2. МТЗ - 80 + КОН-2.8 + 4БЗСС-1; 3. МТЗ - 80 + ССТ-12 + 4БЗСС-1</p>	1	1														
6	<p>Способ уборки сахарной свеклы, урожай которой перевозят от уборочной машины непосредственно на приемный пункт сахарного завода это</p>	Поточный способ.	1														
7	<p>Соотнесите в таблицу назначение с/х агрегатов:</p> <table border="1" style="width: 100%; border-collapse: collapse;"> <tr> <td style="width: 50%; padding: 2px;">а. МТЗ -80 + КПС-4</td> <td style="width: 50%; padding: 2px;">а. Пахотный агрегат</td> </tr> <tr> <td style="padding: 2px;">б. МТЗ -80 + КРН-5.6</td> <td style="padding: 2px;">б. Сеялочный агрегат</td> </tr> <tr> <td style="padding: 2px;">в. МТЗ -80 + ССТ-12</td> <td style="padding: 2px;">в. Агрегат для междурядной обработки</td> </tr> <tr> <td style="padding: 2px;"></td> <td style="padding: 2px;">г. Агрегат для сплошной культивации</td> </tr> </table>	а. МТЗ -80 + КПС-4	а. Пахотный агрегат	б. МТЗ -80 + КРН-5.6	б. Сеялочный агрегат	в. МТЗ -80 + ССТ-12	в. Агрегат для междурядной обработки		г. Агрегат для сплошной культивации	<table border="1" style="width: 50%; border-collapse: collapse;"> <tr> <td style="width: 50%; padding: 2px;">а.</td> <td style="width: 50%; padding: 2px;">г.</td> </tr> <tr> <td style="padding: 2px;">б.</td> <td style="padding: 2px;">в.</td> </tr> <tr> <td style="padding: 2px;">в.</td> <td style="padding: 2px;">б.</td> </tr> </table>	а.	г.	б.	в.	в.	б.	3
а. МТЗ -80 + КПС-4	а. Пахотный агрегат																
б. МТЗ -80 + КРН-5.6	б. Сеялочный агрегат																
в. МТЗ -80 + ССТ-12	в. Агрегат для междурядной обработки																
	г. Агрегат для сплошной культивации																
а.	г.																
б.	в.																
в.	б.																
8	<p>Метод предусматривающий применение прогрессивных севооборотов и систем обработки почвы, выбор устойчивых к болезням сортов это -</p> <p>1. Биологический метод; 2. Агротехнический метод; 3. Физический метод.</p>	2	1														

9	Посев семян кукурузы должен проводиться при среднесуточной температуре почвы: 1. 3-5 °С; 2. 10-12 °С; 3. 13-16 °С.	2	1
10	Какие технологии обеспечивают реализацию потенциала каждого сорта с/х культуры более чем на 80%? 1. Высокие; 2. Интенсивные; 3. Нормальные.	1	1
11	По истечении какого времени подсолнечник рекомендуют возвращать на прежнее место в севообороте: 1. 2-4 года; 2. 5-6 лет; 3. 8-10 лет.	3	1
12	Ширина междурядий при посеве кукурузы на зерно? 1. 15 см; 2. 45 см; 3. 70 см.	3	1
13	Агрегат для посева зерновых культур составлен верно: 1. ДТ-75 + СП-11+ ЗСЗ-3.6 2. ДТ-75 + СП-11+ЗССТ-12 3. ДТ-75 + СП-11+ЗСУПН-8	1	1
14	Какая схема внесения удобрений называется прямопочной? 1. Погрузка в кузов разбрасывателя – перевозка в поле – внесение в почву; 2. Погрузка в кузов транспортного средства – перевозка на край поля - погрузка в кузов разбрасывателя - внесение в почву; 3. Погрузка в кузов транспортного средства – перевозка в поле – разгрузка в отдельные кучи - распределение по поверхности поля.	1	1
15	Пахотный агрегат составлен верно: 1. МТЗ -80 + ПЛН-5-35; 2. К 701 + ПТК-9-35; 3. МТЗ -80 + ПЛН-4-35.	2	1
16	Ширина междурядий при посеве сахарной свеклы в неполивных районах - см.	45	1
17	Состав агрегата для скашивания растений составлен верно: 1. МТЗ - 80 + ГВР-6; 2. МТЗ - 80 + КРН-2.1; 3. МТЗ - 80 + ПС-1.6	2	1
18	Обработка почвы основной целью которой служит рыхление почвы на заданную глубину для создания мелкокомковатой структуры, сохранение влаги это... 1. лущение; 2. сплошная культивация; 3. прикатывание	2	1
19	Отвальная обработка почвы (с оборотом и крошением пласта) это	вспашка	1
20	Удобрения различают на	Минеральные и органические	1

21	Какой метод защиты растений наиболее распространен? 1. Биологический метод; 2. Физический метод; 3. Химический метод.	3	1
22	Агрегат для посева кукурузы составлен верно: 1. МТЗ - 80 + СЗУ-3.6 2. МТЗ - 80 + ССТ-12 3. МТЗ - 80 + СУПН-8	3	1
23	Посев семян сахарной свеклы должен проводиться в оптимальные сроки при температуре почвы: 1. 5 - 6 °С; 2. 10-12 °С; 3. 13-16 °С .	1	1
			Р=25

Вариант № 2

№ п/п	Вопросы теста	Правильный ответ	рейтинг
1	Гербициды служат для 1. защиты от сорняков; 2. защиты от болезней; 3. защиты от вредных насекомых.	1	1
2	Пахотный агрегат составлен верно: 1. МТЗ - 80 + ПЛН-3-35; 2. МТЗ 1221 + ПТК-9-35; 3. МТЗ - 80 + ПЛН-4-35; 4. ДТ-75 + ПЛН-4-35; 5. Т-150К + ПЛН-3-35.	1; 4.	2
3	Какие технологии обеспечивают реализацию потенциала каждого сорта с/х культуры более чем на 40%? 1. Высокие; 2. Интенсивные; 3. Нормальные.	3	1
4	Метод защиты растений, который связан с применением соответствующих пестицидов это метод.	Химический	1
5	Обработка почвы до мелкокомковатого состояния с целью уменьшения испарения влаги, уничтожения проросших сорняков это ..? 1. лущение; 2. боронование; 3. прикатывание.	2	1
6	Какие виды технологий вы знаете? 1. 2. 3.	Нормальные Интенсивные Высокие	3
7	Ширина междурядий при посеве сахарной свеклы в условиях орошения - см.	60	1

8	Какие удобрения относятся к органическим удобрениям? 1. азотные удобрения; 2. фосфорные удобрения; 3. навоз, торф.	3	1														
9	Плуг ПЛН-3-35 по способу агрегатирования с трактором	навесной	1														
10	Агрегат для посева сахарной свеклы составлен верно: 1. МТЗ - 80 + СЗУ-3.6; 2. МТЗ - 80 + ССТ-12; 3. МТЗ - 80 + СУПН-8.	2	1														
11	Состав агрегата для сгребания валков сена составлен верно: 1. МТЗ - 80 + ГВР-6; 2. МТЗ - 80 + КРН-2.1; 3. МТЗ - 80 + ПС-1.6.	1	1														
12	Одна из лучших силосных культур в любой фазе спелости это	кукуруза	1														
13	Ширина междурядий при посеве подсолнечника: 1. 15 см; 2. 45 см; 3. 70 см.	3	1														
14	По истечении какого времени сахарную свеклу рекомендуют возвращать на прежнее место в севообороте: 1. 3-4 года; 2. 5-6 лет; 3. 8-10 лет.	1	1														
15	Способ уборки сахарной свеклы, урожай которой перевозят от уборочной машины к временным полевым кагатам это	Перевалочный способ	1														
16	Соотнесите в таблицу назначение с/х агрегатов: <table border="1" style="width: 100%; border-collapse: collapse;"> <tr> <td style="width: 50%; padding: 2px;">а. МТЗ -80 + РУМ-5</td> <td style="width: 50%; padding: 2px;">а. Пахотный агрегат</td> </tr> <tr> <td style="padding: 2px;">б. МТЗ -80 + ПЛН-3-35</td> <td style="padding: 2px;">б. Агрегат для междурядной обработки</td> </tr> <tr> <td style="padding: 2px;">в. МТЗ -80 + СУПН-8</td> <td style="padding: 2px;">в. Сеялочный агрегат</td> </tr> <tr> <td style="padding: 2px;"></td> <td style="padding: 2px;">г. Агрегат для внесения удобрений</td> </tr> </table>	а. МТЗ -80 + РУМ-5	а. Пахотный агрегат	б. МТЗ -80 + ПЛН-3-35	б. Агрегат для междурядной обработки	в. МТЗ -80 + СУПН-8	в. Сеялочный агрегат		г. Агрегат для внесения удобрений	<table border="1" style="width: 100%; border-collapse: collapse;"> <tr> <td style="width: 50%; padding: 2px;">а.</td> <td style="width: 50%; padding: 2px;">г.</td> </tr> <tr> <td style="padding: 2px;">б.</td> <td style="padding: 2px;">а.</td> </tr> <tr> <td style="padding: 2px;">в.</td> <td style="padding: 2px;">в.</td> </tr> </table>	а.	г.	б.	а.	в.	в.	3
а. МТЗ -80 + РУМ-5	а. Пахотный агрегат																
б. МТЗ -80 + ПЛН-3-35	б. Агрегат для междурядной обработки																
в. МТЗ -80 + СУПН-8	в. Сеялочный агрегат																
	г. Агрегат для внесения удобрений																
а.	г.																
б.	а.																
в.	в.																
17	Агрегат, который за один проход выполняет несколько технологических операций называется	комбинированным	1														
18	Система обработки почвы исключая оборот почвенного пласта это - система.	безотвальная	1														
19	Посев семян подсолнечника должен проводиться при среднесуточной температуре почвы: 1. 3-5 °С; 2. 10-12 °С; 3. 13-16 °С .	2	1														
20	Состав агрегата для лущения стерни составлен верно: 1. Т-150К + ПЛН-5-40; 2. МТЗ - 80 + КРН-2.1; 3. Т-150К + ЛДГ-15.	3	1														

Вопросы для промежуточной аттестации
дифференцированного зачета

по МДК 01.01 Технология слесарных работ по ремонту и техническому обслуживанию

1. Поясните назначение плоскостной разметки, перечислите и охарактеризуйте используемый инструмент.
2. Изложите технологию выполнения плоскостной разметки.
3. Поясните назначение и сущность операции «рубка металла», укажите виды рубки, охарактеризуйте особенности выбора инструмента для выполнения рубки.
4. Схематично изобразите углы заточки зубила, назовите их, поясните, как влияет твердость материала на величину углов, перечислите и кратко охарактеризуйте инструмент, используемый для контроля заточки.
5. Поясните назначение и сущность операции «опиливания металла». Перечислите используемый инструмент.
6. Изложите технологию выполнения опиливания широких поверхностей.
7. Перечислите виды напильников, кратко охарактеризуйте каждый тип напильников, поясните их назначение.
8. Поясните назначение и сущность операций «притирка» и «доводка». Перечислите используемый инструмент.
9. Изложите технологию выполнения притирки поверхностей.
10. Перечислите и охарактеризуйте приемы рубки металла. Перечислите используемый инструмент.
11. Изложите технологию выполнения рубки листового металла зубилом.
12. Поясните назначение и сущность операции «резка металла». Перечислите используемый инструмент.
13. Ручная слесарная ножовка. Назначение, виды, устройство.
14. Ручные слесарные ножницы. Назначение, виды, устройство.
15. Изложите технологию выполнения резки листового металла (стали) ручными ножницами.
16. Изложите технологию выполнения резки листового металла (стали) ручной ножовкой.
17. Поясните назначение и сущность операции «правка металла», укажите используемый инструмент.
18. Виды молотков и их назначение.
19. Изложите технологию выполнения правки листового металла.
20. Поясните назначение и сущность операции «шабрение»; перечислите и охарактеризуйте используемый инструмент и приспособления.
21. Изложите технологию выполнения подготовки поверхности для выполнения шабрения.
22. Поясните назначение и сущность операции «сверление»; перечислите и охарактеризуйте используемый инструмент, приспособления, оборудование.
23. Правила обработки отверстий ручной дрелью.
24. Перечислите и охарактеризуйте углы заточки сверл в зависимости от твердости материала, укажите инструмент для контроля заточки сверл.
25. Перечислите и поясните приемы гибки труб.
26. Поясните назначение и сущность операции «клепка металла», перечислите и охарактеризуйте используемый инструмент, укажите виды заклепочных швов.
27. Поясните назначение и сущность операций «распиливание» и «припасовка»; перечислите и охарактеризуйте используемый инструмент.
28. Поясните назначение и сущность операций «притирка» и «доводка».
29. Перечислите и охарактеризуйте притирочные материалы, применяемые при выполнении притирки и доводки деталей, охарактеризуйте используемые притиры.

30. Поясните назначение и сущность операции «развертывание» отверстий; перечислите и охарактеризуйте используемый инструмент, поясните его конструкцию.
31. Поясните назначение и сущность операции «зенкерование» отверстий; перечислите и охарактеризуйте используемый инструмент, поясните его конструкцию.
32. Классифицируйте резьбы, применяемые в машиностроении, по различным признакам. Укажите элементы метрической резьбы.
33. Изложите последовательность действий при нарезании наружной резьбы плашкой.
34. Изложите последовательность действий при нарезании внутренней резьбы метчиком.
35. Поясните назначение и сущность операции «пайка», перечислите и охарактеризуйте инструмент, используемый для выполнения пайки.
36. Укажите виды заклепочных соединений, охарактеризуйте их особенности, назовите материалы, из которых изготавливают заклепки.
37. Изложите последовательность действий при выполнении пайки твердыми припоями, укажите марки твердых припоев, приведите примеры их применения.
38. Дать определение рабочему месту слесаря и перечислить техническое оснащение рабочего места.
39. Организация рабочего места слесаря.
40. Виды тисков и их назначение.
41. Требования, предъявляемые к ручному инструменту
42. Назвать правила промышленной санитарии.
43. Правила содержания рабочего места.
44. Электробезопасность.
45. Требования, предъявляемые к слесарным верстакам.
46. Дать определение техническому измерению и перечислить используемые инструменты.
47. Измерительная линейка: дать характеристику.
48. Штангенинструмент: виды и порядок замера.
49. Микрометрический инструмент: виды и порядок замера.
50. Индикаторный инструмент: виды и порядок замера.
51. Необходимо произвести вырубку канавки под призматическую шпонку на вале.
52. Необходимо обеспечить прямолинейность и величину линейного размера металлических пластин с точностью до 0,5 мм.
53. При нарезании сквозной резьбы произошла поломка метчика. Укажите возможные причины поломки и способы извлечения метчика из детали.
54. Произведите выбор диаметра сверла для предварительной обработки отверстия под зенкование, в заготовках из чугуна, стали и алюминия. Окончательный диаметр обработанного отверстия должен составить 30мм. Подберите конструкцию зенкера для каждого из этих металлов.
55. Предложите наиболее рациональный в условиях единичного производства способ притирки пробкового крана. Подберите инструменты, оборудование и материалы, которые следует использовать для реализации этого способа.
56. После соединения двух пластин с помощью пайки в паяном шве появились трещины. Предложите способы устранения дефекта.
57. Какие меры следует предпринять, если в процессе пайки припой не смачивает поверхность соединяемых деталей;
58. Необходимо сделать замер внутреннего диаметра полого цилиндра после того как было произведено шабрение его внутренней поверхности. Предложите способ замера диаметра.
59. Необходимо произвести правку металлического листа, имеющего форму прямоугольника размером 200x300 мм.
60. Какие меры следует предпринять, чтобы в процессе пайки исключить смещение или перекося соединяемых деталей.
61. Составьте последовательность действий разметки окружности диаметром 45 мм на 6 равных частей на металлической плоской заготовке. Подберите разметочный инструмент.

62. При сверлении сквозного отверстия в стальной детали произошла поломка сверла. Укажите возможные причины поломки и способы извлечения сверла из детали.

63. Сравните особенности процессов склепывания заклепками с полукруглыми головками и потайными головками.

64. Необходимо нарезать резьбу с шагом 1,25 мм и длиной нарезанной части 35 мм на пруте диаметром 10 мм. Составьте перечень и последовательность слесарных операций, которые необходимо выполнить. Подберите слесарный и измерительный инструмент.

65. Определите диаметр и длину заклепки, шаг заклепочного соединения и расстояние от края склепываемых листов до центра отверстия под заклепку, если необходимо соединить заклепками с потайной головкой два листа толщиной 3 мм.

66. Сравните технологические особенности процессов пайки мягкими и твердыми припоями.

67. Стальной брус размером 5x20x200 мм имеет изгиб. Укажите способы устранения дефекта. Подберите приспособления и инструмент для правки бруса и произведите проверку качества правки.

68. Сделайте сравнительный анализ особенностей технологических процессов притирки узких и широких поверхностей.

69. Сделайте анализ особенностей технологических процессов рубки труб малого и большого диаметров.

Задания для итоговой аттестации

по ПМ 01. Выполнение слесарных работ по ремонту и техническому обслуживанию сельскохозяйственных машин и оборудования

1. Нанести параллельные разметочные риски на листовом металле.
2. Обработать две стороны детали под заданный размер.
3. Произвести разметку круга диаметром 80 мм на листовом металле.
4. Вырезать из листового металла круг ручными ножницами.
5. Просверлить отверстие большого диаметра.
6. Обработать поверхность детали под лекальную линейку.
7. Просверлить отверстие под определённую резьбу.
8. Разметить поверхность под окружность определённого диаметра и построить квадрат внутри окружности.
9. Отрезать пруток ножовкой под определённый размер.
10. Нарезать внутреннюю резьбу.
11. Выправить пруток круглого сечения.
12. Нарезать внешнюю резьбу определённого размера.
13. Обработать две смежные стороны под определённый размер.
14. Поделить окружность на шесть равных частей.
15. Отрубить полосу металла определённого размера.
16. Обработать поверхность под лекальную линейку.
17. Выправить пруток круглого сечения.
18. Просверлить отверстие определённого диаметра.
19. Нарезать внутреннюю резьбу определённого размера.
20. Произвести разметку окружности.
21. Просверлить отверстие под определённую резьбу.
22. Выправить пруток круглого диаметра.
23. Нарезать внутреннюю резьбу определённого размера.
24. Согнуть полосу металла под углом 90° .
25. Определить диаметр прутка штангенциркулем.
26. Отрубить полосу металла по уровню губок тисков по размеру.
27. Измерить деталь штангенциркулем.
28. Нарезать наружную резьбу.
29. Нарезать наружную резьбу плашкой.
30. Отрезать угловой профиль ножовкой по металлу.

31. Просверлить отверстие определённого диаметра
32. Нарезать внутреннюю резьбу метчиком.
33. Отрезать полосу металла по разметочной линии ручными ножницами.
34. Определение диаметра с помощью микрометра.
35. Организовать рабочее место слесаря.
36. Обработать поверхность под лекальную линейку.
37. Организовать рабочее место слесаря.
38. Просверлить отверстие под определённую резьбу.
39. Обработать две стороны квадратного молотка под углом 90° .
40. Отрезать полосу металла ручными ножницами.
41. Вырезать круг из листового металла определённого диаметра.
42. Опилить плоскость под лекальную линейку.
43. Просверлить отверстие определённого диаметра.
44. Отрезать ручными ножницами по металлу полосу определённого размера.
45. Измерить деталь штангенциркулем.
46. Отрубить полосу металла по разметке.
47. Просверлить отверстие определённого диаметра.
48. Выбрать заклёпки и склепать две полосы листового металла.
49. Согнуть полосу листового металла под прямым углом.
50. Отрезать угловой профиль ножовкой по металлу.
51. Нарезать внутреннюю резьбу определённого размера.
52. Обработать две стороны детали под заданный размер.
53. Выправить полосу листового металла.
54. Нарезать наружную резьбу.
55. Измерить диаметр детали штангенциркулем.
56. Обработать поверхность под лекальную линейку.
57. Произвести разметку детали по чертежу.
58. Вырезать деталь из листового металла ручными ножницами.
59. Просверлить отверстие в детали.
60. Обработать деталь напильником.

Заключение эксперта:

Содержание фонда оценочных средств

Выше средней сложности

Средней сложности

Ниже средней сложности

(нужное подчеркнуть)

Соответствует/не соответствует *(нужное подчеркнуть)* требованиям ФГОСа

ЭКСПЕРТ

Должность, место работы:

М.П. _____

**ПМ. 02 Выполнение работ по сборке и ремонту агрегатов и сборочных
единиц сельскохозяйственных машин и оборудования**

СОДЕРЖАНИЕ

	стр.
1. ПАСПОРТ ПРИМЕРНОЙ ПРОГРАММЫ ПРОФЕССИОНАЛЬНОГО МОДУЛЯ	4
2. РЕЗУЛЬТАТЫ ОСВОЕНИЯ ПРОФЕССИОНАЛЬНОГО МОДУЛЯ	6
3. СТРУКТУРА И ПРИМЕРНОЕ СОДЕРЖАНИЕ ПРОФЕССИОНАЛЬНОГО МОДУЛЯ	7
4 УСЛОВИЯ РЕАЛИЗАЦИИ ПРОГРАММЫ ПРОФЕССИОНАЛЬНОГО МОДУЛЯ	17
5. КОНТРОЛЬ И ОЦЕНКА РЕЗУЛЬТАТОВ ОСВОЕНИЯ ПРОФЕССИОНАЛЬНОГО МОДУЛЯ	19

1. ПАСПОРТ РАБОЧЕЙ ПРОГРАММЫ ПРОФЕССИОНАЛЬНОГО МОДУЛЯ

Выполнение работ по сборке и ремонту агрегатов и сборочных единиц сельскохозяйственных машин и оборудования

1.1. Область применения программы

Рабочая программа профессионального модуля (далее рабочая программа) - является частью образовательной программы в ТОГАПОУ «Аграрно-промышленный колледж» в соответствии с ФГОС по профессиям СПО, входящим в состав укрупненной группы специальностей 35.00.00 Сельское, лесное и рыбное хозяйство, по направлению подготовки 35.01.14 «Мастер по техническому обслуживанию и ремонту машинно-тракторного парка» в части освоения основного вида профессиональной деятельности (ВПД): **Выполнение работ по сборке и ремонту агрегатов и сборочных единиц сельскохозяйственных машин и оборудования** и соответствующих профессиональных компетенций (ПК):

1. Собирать и устанавливать агрегаты и сборочные единицы тракторов и самоходных сельскохозяйственных машин стационарно и в полевых условиях.

2. Выполнять наладку и регулирование агрегатов и сборочных единиц сельскохозяйственных машин и оборудования.

3. Выполнять плановое, ресурсное (перёд отправкой в ремонт) и заявочное диагностирование автомобилей, тракторов, самоходных сельскохозяйственных машин и агрегируемого оборудования.

4. Проводить ремонт агрегатов и сборочных единиц тракторов, самоходных и других сельскохозяйственных машин.

Рабочая программа профессионального модуля может быть использована в профессиональной подготовке при освоении профессии 35.01.13 «Тракторист-машинист сельскохозяйственного производства» и дополнительном профессиональном образовании работников в области сельского хозяйства при наличии среднего (полного) общего образования. Уровень образования: основное общее.

1.2. Цели и задачи модуля - требования к результатам освоения модуля

С целью овладения указанным видом профессиональной деятельности и соответствующими профессиональными компетенциями обучающийся в ходе освоения профессионального модуля должен:

иметь практический опыт:

регулировки, монтажа, сборки и ремонта агрегатов и сборочных единиц автомобилей, тракторов, самоходных и других сельскохозяйственных машин, оборудования животноводческих ферм и комплексов;

уметь:

осуществлять разборку и сборку агрегатов и сборочных единиц автомобилей, тракторов, самоходных и других сельскохозяйственных машин, оборудования животноводческих ферм и комплексов;

монтировать и регулировать узлы и механизмы автомобилей, тракторов, самоходных и других сельскохозяйственных машин, оборудования животноводческих ферм и комплексов;

проводить испытания узлов и механизмов автомобилей, тракторов, самоходных и других сельскохозяйственных машин, контрольно-измерительной аппаратуры, пультов, приборов и другого сельскохозяйственного оборудования;

выявлять и устранять дефекты при проверке во время эксплуатации и в процессе ремонта автомобилей, тракторов, самоходных и других сельскохозяйственных машин с прицепными и навесными устройствами;

осуществлять контроль за сохранностью и техническим состоянием автомобилей, тракторов, самоходных и других сельскохозяйственных машин, оборудования животноводческих ферм и комплексов;

составлять дефектовочные ведомости на ремонт оборудования;

знать:

назначение и оснащение стационарных и передвижных средств технического обслуживания и ремонта;

порядок и правила проведения операций по техническому обслуживанию и ремонту сельскохозяйственных машин и их сборочных единиц;

порядок и правила использования средств технического обслуживания и ремонта;

условия регулировки агрегатов, узлов и механизмов сельскохозяйственной техники в стационарных и полевых условиях;

требования экологической безопасности при эксплуатации, техническом обслуживании и ремонте сельскохозяйственной техники.

1.3. Рекомендуемое количество часов на освоение программы профессионального модуля:

всего - 996 часов, в том числе:

максимальной учебной нагрузки обучающегося - 348 часа, включая:

обязательной аудиторной учебной нагрузки обучающегося – 232 часов;

самостоятельной работы обучающегося - 116 часа;

учебной и производственной практики - 648 часов.

2. РЕЗУЛЬТАТЫ ОСВОЕНИЯ ПРОФЕССИОНАЛЬНОГО МОДУЛЯ

Результатом освоения программы профессионального модуля является овладение обучающимися видом профессиональной деятельности (ВПД): «**Выполнение работ по сборке и ремонту агрегатов и сборочных единиц сельскохозяйственных машин и оборудования**», в том числе профессиональными (ПК) и общими (ОК) компетенциями:

Код	Наименование результата обучения
ПК 1.	Собирать и устанавливать агрегаты и сборочные единицы тракторов и самоходных сельскохозяйственных машин стационарно и в полевых условиях
ПК 2.	Выполнять наладку и регулирование агрегатов и сборочных единиц сельскохозяйственных машин и оборудования.
ПК 3.	Выполнять плановое, ресурсное (перед отправкой в ремонт) и заявочное диагностирование автомобилей, тракторов, самоходных сельскохозяйственных машин и агрегируемого оборудования.
ПК 4.	Проводить ремонт агрегатов и сборочных единиц тракторов, самоходных и других сельскохозяйственных машин.
ОК 1.	Понимать сущность и социальную значимость своей будущей профессии, проявлять к ней устойчивый интерес
ОК 2.	Организовывать собственную деятельность, исходя из цели и способов ее достижения, определенных руководителем
ОК 3.	Анализировать рабочую ситуацию, осуществлять текущий и итоговый контроль, оценку и коррекцию собственной деятельности, нести ответственность за результаты своей работы
ОК 4.	Осуществлять поиск информации, необходимой для эффективного выполнения профессиональных задач
ОК 5.	Использовать информационно-коммуникационные технологии в профессиональной деятельности
ОК 6.	Работать в команде, эффективно общаться с коллегами, руководством, клиентами.
ОК 7.	Организовывать собственную деятельность с соблюдением требований охраны труда и экологической безопасности.
ОК 8.	Исполнять воинскую обязанность, в том числе с применением полученных профессиональных знаний (для юношей).

3. СТРУКТУРА И ПРИМЕРНОЕ СОДЕРЖАНИЕ ПРОФЕССИОНАЛЬНОГО МОДУЛЯ

3.1. Тематический план профессионального модуля

Коды профессиональных компетенций	Наименования разделов профессионального модуля	Всего часов (макс. учебная нагрузка и практики)	Объем времени, отведенный на освоение междисциплинарного курса (курсов)			Практика	
			Обязательная аудиторная учебная нагрузка обучающегося		Самостоятельная работа обучающегося, часов	Учебная часов	Производственная, часов
			Всего, часов	В т. ч. лабораторные работы и практические занятия, часов			
1	2		4	5	6	7	8
ПК 2.1-2.4	МДК 02.01	672	232	112	116	324	
	Технология сборки и ремонт агрегатов и сборочных единиц сельскохозяйственных машин и оборудования						
	Производственная практика, час	324					324
	Всего по модулю	996	210	78	105	324	324

3.2. Содержание обучения по профессиональному модулю (ПМ)

Наименование разделов профессионального модуля (ПМ), междисциплинарных курсов (МДК) и тем	Содержание учебного материала, лабораторные работы и практические занятия, самостоятельная работа обучающихся, курсовая работ (проект) <i>(если предусмотрены)</i>	Объем часов	Уровень освоения
1	2	3	4
ПМ 02. Выполнение работ по сборке и ремонту агрегатов и сборочных единиц сельскохозяйственных машин и оборудования.		232	
МДК 02.01 Технология сборки и ремонт агрегатов и сборочных единиц.			
Раздел 1. Основные понятия и определения		8	
Тема 1.1. Основные сведения о машинах и их	Содержание	4	

деталях	<p>1 Понятие машины, ее сборочные единицы. Кинематические пары, звенья, механизмы. Характер соединения деталей и сборочных единиц.</p> <p>Шпоночные, шлицевые и штифтовые и резьбовые соединения Понятие - шпоночные соединения. Виды и назначение шпонок. Напряженные и ненапряженные шпоночные соединения. Шлицевые соединения Применение шпоночного, шлицевого и штифтового соединения.</p> <p>Виды и назначение резьбовых соединений. Виды резьб Болтовые, винтовые соединения. Соединения шпильками. Надежность соединений.</p>		2
1	2	3	4
	<p>2 Сварные соединения.</p> <p>Виды сварки. Сварки давлением и плавлением. Сварка под флюсом. Способность металлов и сплавов к свариваемости.</p> <p>Заклепочные соединения. Выбор заклепок. Применение заклепок. Способы проведения заклепочных работ. Материал заклепок Механизация заклепочных работ.</p> <p>Виды и назначение валов, осей. Устройство муфт. Смазка подшипников, валов, осей, муфт.</p> <p>Виды и назначения зубчатых и червячных передач. Передачи с прямозубыми шестернями. Конические и гипоидные передачи. Открытые и закрытые передачи. Виды, назначение и устройство ременных и цепных передач. Виды, назначение и устройство шкивов, ведущих и ведомых звездочек. Типы, назначения и устройство ремней и цепей.</p>		2
Тема 1.2. Общие понятия и показатели надёжности тракторов и сельскохозяйственных машин	Содержание	2	
	<p>1 Основные понятия надежности. Показатели надежности: безотказность, долговечность, ремонтпригодность и сохраняемость. Факторы, определяющие надежность машин в процессе их ремонта. Виды износов, методы снижения изнашивания. Допустимые и предельные износы деталей. Влияние надежности специальных систем на надежность тракторов, сельскохозяйственных машин</p>		2
Тема 1.3. Методы восстановления деталей	Содержание	2	
	<p>1 Методы восстановления деталей и сопряжений. Применение деталей ремонтных размеров, переходных втулок, накладок и пр. Способы восстановления деталей до нормальных размеров. Восстановление резьбы в отверстиях и на валах. Правка деформированных деталей. Способы заделки трещин.</p>		2

	<p>Применение специальных клеев при ремонте деталей машин. Технология ремонта и технические условия на ремонт. Контроль качества ремонта. Требования безопасности труда при ремонте деталей.</p>		
Раздел 2. Технология сборки и ремонт тракторов и автомобилей		14	
Тема 2.1 Ремонт двигателей	Содержание	14	
	1 Прием машин в ремонт. Наружная очистка и мойка. Оборудование и технология мойки. Разборка машин на агрегаты и сборочные единицы с применением подъемно-транспортного оборудования. Приемы и методы разборки. Разборка двигателя. Организация рабочего места, правила безопасности труда		
	2 Ремонт блока цилиндров Характерные износы и дефекты блока цилиндров. Технология подготовки блока цилиндров к ремонту и устранению наружных дефектов. Испытание блока. Правила и приемы проверки износа цилиндров. Способы их ремонта. Ремонт и сборка шатунно-поршневой группы. Характерные дефекты деталей шатунно-поршневой группы и причины их возникновения. Технические условия на выбраковку деталей. Ремонт деталей шатунно-поршневой группы Сборка шатунно-поршневой группы. Массовые и размерные группы. Технические условия на ремонт деталей. Контроль качества ремонта.		2
	3 Ремонт головок цилиндров и деталей распределительного механизма. Характерные износы головок цилиндров и деталей распределительного механизма. Ремонт головок цилиндров. Ремонт клапанов и клапанных гнезд. Сборка головок цилиндров. Контроль качества сборки. Проверка и ремонт распределительного вала и его подшипников. Проверка работы и ремонт системы привода клапанов. Регулировочные работы. Ремонт узлов и деталей систем охлаждения и смазочной. Характерные дефекты сборочных единиц и деталей системы охлаждения, причины их возникновения. Технология ремонта деталей системы охлаждения. Разборка радиатора и его ремонт. Проверка термостата.		2
	4 Характерные дефекты сборочных единиц и деталей смазочной системы, причины их возникновения. Ремонт деталей масляного насоса. Ремонт приборов системы питания. Испытание приборов системы питания при помощи контрольно-регулирующей аппаратуры на стендах. Ремонт приборов электрооборудования. Испытание приборов электрооборудования на стендах.		2

	Организация рабочего места, правила безопасности труда.		
5	Организация сборки двигателя. Комплектование узлов и деталей. Рабочие места для сборки, стенды и их оборудование. Материалы, инструменты и приспособления, применяемые при сборке двигателя. Требования к узлам и деталям, поступающим на сборку, их осмотр и выбраковка. Технологический процесс сборки двигателя. Проверка сборки и регулирование двигателя. Испытание двигателя. Цели испытания. Виды испытаний. Контрольный осмотр двигателя. Безопасность труда при сборке, обкатке и испытании двигателя.		2
	Лабораторно-практические занятия	26	
1	Прием машин в ремонт. Наружная очистка и мойка.		
2	Разборка, ремонт, сборка КШМ		
3	Разборка, ремонт, сборка ГРМ		
4	Разборка, ремонт, сборка смазочной системы		
5	Разборка, ремонт, сборка системы охлаждения		
6	Разборка, ремонт, сборка системы питания карбюраторного двигателя		
7	Разборка, ремонт, сборка системы питания дизельного двигателя		
8	Разборка, ремонт, сборка системы питания двигателя с электронным впрыском топлива		
9	Разборка, ремонт, сборка систем подогрева двигателей		
10	Разборка, ремонт, сборка пусковых двигателей		
11	Разборка, ремонт, сборка пусковых подогревателей		

	12	Разборка, ремонт, сборка		
	13	Разборка, ремонт, сборка		
Тема 2.2 Ремонт трансмиссии	Содержание		6	
	1	Сцепления. Разборка сцепления. Обнаружение изношенных деталей. Ремонт сцепления. Сборка сцепления, регулирование зазоров между дисками и свободного хода педалей. Разборка и ремонт.		2
	2	Ремонт коробок передач. Основные дефекты механизмов и деталей коробок передач. Приемы разборки, чистки и выбраковки деталей. Последовательность и приемы сборки коробок передач.		2
	3	Ремонт заднего моста. Основные дефекты механизмов и деталей заднего моста. Приемы разборки заднего моста, чистки и выбраковки деталей. Ремонт заднего моста. Последовательность и приемы сборки механизмов заднего моста. Проверка и регулировка сцепления шестерен. Обкатка заднего моста. Контроль качества сборки. Безопасность труда.		2
Тема 2.3 Ремонт механизмов управления	Содержание		8	
	1	Ремонт рулевого управления. Основные дефекты и причины неполадок в работе рулевого управления. Размеры допустимого и недопустимого люфта Приемы устранения недопустимого люфта. Сборка и регулировка рулевого управления, последовательность и приемы сборки.		2
	2	Ремонт тормозов. Дефекты тормозов. Приемы ремонта отдельных сборочных единиц и деталей тормозной системы. Приспособления для наклейки накладок. Регулировка тормозов. Ремонт колес. Дефекты и инструменты для устранения вмятин бортов обода, искривления диска и др. Балансировка колес. Регулировка подшипников колес. Демонтаж и монтаж шин Безопасность труда.		2
Тема 2.4 Ремонт ходовой части	Содержание		4	
	1	Дефекты рессор и пружин подвески. Их ремонт. Последовательность и приемы сборки рессор, Технические условия на ремонт рессор. Ремонт рамы. Дефекты рамы, их причины и виды. Приемы ремонта рамы.		2

Тема 2.5 Ремонт электрооборудования	Содержание		4	
	1	Ремонт источников электрической энергии		2
	2	Ремонт потребителей электрической энергии		2
Тема 2.6 Ремонт рабочего оборудования тракторов	Содержание		4	
	1	Правила разборки гидравлической навесной системы. Методы ремонта, инструмент, стенды. Ремонт основных элементов. Сборка навесной системы. Безопасность труда		2
	2	Правила разборки МОМ. Методы ремонта, инструмент, стенды. Ремонт основных элементов. Сборка МОМ.		2
Тема 2.7 Сборка и обкатка тракторов	Содержание		8	
	1	Сборка тракторов. Понятие о технологическом процессе сборки. Последовательность сборки. Проверка и испытание каждого агрегата, подготовка его к установке. Подготовка всех видов инструмента и приспособлений к сборке, расстановка их на рабочих местах. Понятие о технологической документации на сборку. Проверка качества сборки.		2
	2	Сборка тракторов. Понятие о технологическом процессе сборки. Последовательность сборки. Проверка и испытание каждого агрегата, подготовка его к установке. Подготовка всех видов инструмента и приспособлений к сборке, расстановка их на рабочих местах. Понятие о технологической документации на сборку. Проверка качества сборки.		2
	Лабораторно-практические занятия		30	
	1	Разборка, ремонт, сборка муфты сцепления		
	2	Разборка, ремонт, сборка автомобильных коробок передач		
	3	Разборка, ремонт, сборка тракторных коробок передач		
	4	Разборка, ремонт, сборка гидротрансформаторов		

	5	Разборка, ремонт, сборка карданных передач и промежуточных соединений		
	6	Разборка, ремонт, сборка задних мостов автомобилей		
	7	Разборка, ремонт, сборка задних мостов колесных тракторов		
	8	Разборка, ремонт, сборка задних мостов гусеничных тракторов		
	9	Разборка, ремонт, сборка передних мостов автомобилей		
	10	Разборка, ремонт, сборка источников электрической энергии		
	11	Разборка, ремонт, сборка потребителей электрической энергии		
	12	Разборка, ремонт, сборка насосов и гидроцилиндров		
	13	Разборка, ремонт, сборка гидрораспределителей		
	14	Разборка, ремонт, сборка навесного оборудования тракторов		
	15	Разборка, ремонт, сборка механизмов отбора мощности		
Раздел 3 Технология сборки и ремонт сельскохозяйственных машин и оборудования			86	
Тема 3.1 Ремонт почвообрабатывающих машин посевных и посадочных машин	Содержание		18	
	1	Характерные дефекты почвообрабатывающих, посевных и посадочных машин. Способы ремонта, приспособления и инструменты, применяемые при ремонте. Технические условия на ремонт машин. Контроль качества ремонта. Безопасность труда.		2
Тема 3.2 Ремонт машин для внесения удобрений и защиты	Содержание		14	

растений	1 Характерные дефекты и способы ремонта сборочных единиц машин для внесения удобрений и защиты растений. Технические условия на ремонт. Контроль качества ремонта. Безопасность труда.		2
Тема 3.2 Ремонт машин для заготовки и транспортировки кормов.	Содержание	12	
	1 Характерные дефекты и способы ремонта сборочных единиц машин для заготовки и транспортировки кормов. Технические условия на ремонт. Контроль качества ремонта. Безопасность труда.		2
Тема 3.3 Ремонт зерноуборочных, картофелеуборочных и свеклоуборочных комбайнов	Содержание	20	
	1 Последовательность операций при разборке комбайна на агрегаты и сборочные единицы. Очистка и мойка сборочных единиц. Технологические карты при разборке агрегатов и узлов. Ремонт и технические условия на ремонт узлов и агрегатов комбайна. Последовательность сборки комбайна. Обкатка комбайна. Безопасность труда.		2
	2 Ремонт и технические условия на ремонт узлов и агрегатов комбайна. Последовательность сборки комбайна. Обкатка комбайна. Безопасность труда.		2
	Лабораторно-практические занятия	56	
	1 Разборка, ремонт, сборка плугов		
	2 Разборка, ремонт, сборка луцильников		
	3 Разборка, ремонт, сборка культиваторов		
	4 Разборка, ремонт, сборка косилок		
	5 Разборка, ремонт, сборка граблей машин для заготовки кормов		
	6 Разборка, ремонт, сборка машин для транспортировки кормов		

7	Разборка, ремонт, сборка свекловичной сеялки
8	Разборка, ремонт, сборка зерновой сеялки
9	Разборка, ремонт, сборка картофелесажалки
10	Разборка, ремонт, сборка машин для землеройных работ
11	Разборка, ремонт, сборка машин для внесения удобрений
12	Разборка, ремонт, сборка машин для химической защиты растений
13	Разборка, ремонт, сборка жатки зерноуборочных комбайнов
14	Разборка, ремонт, сборка платформы-подборщика
15	Разборка, ремонт, сборка соломотряса
16	Разборка, ремонт, сборка молотилки зерноуборочных комбайнов
17	Разборка, ремонт, сборка ворохоочистителей
18	Разборка, ремонт, сборка зерноочистителей
19	Разборка, ремонт, сборка семяочистительной машины
20	Разборка, ремонт, сборка зерносушилки
21	Разборка, ремонт, сборка машин для уборки картофеля.
22	Разборка, ремонт, сборка ботвоуборочных машин
23	Разборка, ремонт, сборка корнеуборочных машин.

24	Разборка, ремонт, сборка доильных аппаратов и установок		
25	Разборка, ремонт, сборка машин для измельчения, дробления кормов		
26	Разборка, ремонт, сборка оборудования для приготовления и раздачи кормов		
27	Разборка, ремонт, сборка очистителей, сепараторов молока		
28	Разборка, ремонт, сборка машин и установок для орошения		
<p>Самостоятельная работа при изучении второго раздела ПМ. Систематическая проработка конспектов занятий, учебной и специальной технической литературы (по вопросам к параграфам, главам учебных пособий, составленным преподавателем). Подготовка к лабораторным и практическим работам с использованием методических рекомендаций преподавателя, оформление лабораторно-практических работ, отчетов и подготовка к их защите. Примерная тематика внеаудиторной самостоятельной работы: Надежность тракторов, комбайнов и сельскохозяйственных машин. Стационарные и передвижные средства ремонта МТП и сельскохозяйственного оборудования. Составление инструкционной карты по ремонту сельскохозяйственной техники. Анализ мероприятий по защите окружающей среды на предприятиях при эксплуатации, техническом обслуживании и ремонте сельскохозяйственной техники</p>		116	
<p>Учебная практика Виды работ: Монтаж и регулировка узлов и механизмов сельскохозяйственной техники. Испытание узлов сельскохозяйственной техники, контрольно – измерительной аппаратуры, пультов, приборов. Разборка, ремонт и сборка тракторов, сборочных единиц сельскохозяйственных машин. Выявление дефектов при проверке в процессе ремонта сельскохозяйственной техники. Осуществление и контроль за сохранностью и техническим состоянием сельскохозяйственной техники.</p>		324	
<p>Производственная практика Виды работ: Оформление технологической документации при приеме машин в ремонт. Выполнение наружной очистки и мойки оборудования. Выполнение разборки машин на агрегаты и сборочные единицы с применением транспортного оборудование. Приемы и методы разборки. Выполнение испытания узлов и механизмов сельскохозяйственной техники. Выявление дефектов при эксплуатации сельскохозяйственной техники. Составление дефектовочных ведомостей на ремонт оборудования.</p>		324	

4. УСЛОВИЯ РЕАЛИЗАЦИИ ПРОФЕССИОНАЛЬНОГО МОДУЛЯ

4.1. Требования к минимальному материально-техническому обеспечению

Реализация программы модуля предполагает наличие: учебных кабинетов: «Техническое обслуживание и ремонт сельскохозяйственных машин и оборудования»; мастерских: «Пункт технического обслуживания»; лабораторий: «Тракторов и самоходных сельскохозяйственных машин», «Технических испытаний и качества работ по ремонту и обслуживанию сельскохозяйственной техники»;

Оборудование учебного кабинета и рабочих мест кабинета: - комплект учебно-методической документации;

- наглядные пособия (плакаты, схемы, макеты).

Технические средства обучения:

- компьютер, проектор, экран, принтер, сканер с программным обеспечением; Оборудование мастерской и рабочих мест мастерской:

- агрегаты, сборочные единицы тракторов и сельскохозяйственных машин;

- комплект, инструментов, приспособлений;

- комплект бланков технологической документации;

- комплект учебно-методической документации;

- наглядные пособия (плакаты, макеты). Оборудование лаборатории и

рабочих мест лаборатории:

- агрегаты, сборочные единицы тракторов и сельскохозяйственных машин;

- комплект инструментов, приспособлений;

- комплект бланков технологической документации;

- комплект учебно-методической документации¹;

- наглядные пособия (плакаты, макеты).

- Тренажеры, тренажерные комплексы: электрифицированный стенд для обнаружения неисправностей электрооборудования сельскохозяйственных машин и оборудования.

Реализация профессионального модуля предполагает обязательную производственную практику.

4.2. Информационное обеспечение обучения. Перечень рекомендуемых учебных изданий, интернет-ресурсов, дополнительной литературы

Основные источники:

Курчаткин В.В. Техническое обслуживание и ремонт машин в сельском хозяйстве. - М: Академия, 2010. – 464 с.

Родичев В.А. Тракторы Учебник: Издательский центр Академия ИРПО 2009.- 288 с.

Гладков Г.И., Петренко А.М. Тракторы: Устройство и техническое обслуживание: учебное пособие: Издательский центр Академия 2009.- 256 с.

Устинов А.Н. Сельскохозяйственные машины: учебник: Издательский центр Академия 2006.- 264 с.

Тургиев А.К. Охрана труда в сельском хозяйстве. - М: Академия, 2010. - 208 с.

Дополнительные источники:

Баранов Л.Ф. Техническое обслуживание и ремонт машин. - Ростов н/Д: Феникс, 2001.-416с.

Луковников А.В. Охрана труда в сельскохозяйственном производстве. - М: Колос, 2001.-128 с.

Электронные учебники:

Практикум слесаря по ремонту тракторов и сельскохозяйственных машин в двух частях;

Электронное учебное пособие «Ремонт и обслуживание тракторов»;

Практикум автомехаников по ремонту автомобилей в двух частях

Интернет ресурсы:

<http://fictionbook.ru>

<http://www.slesarnoelelo.ru>

4.3. Общие требования к организации образовательного процесса

Максимальный объем учебной нагрузки обучающегося составляет 54 академических часа в неделю, включая все виды аудиторной и внеаудиторной (самостоятельной) учебной работы по освоению основной профессиональной образовательной программы.

Максимальный объем аудиторной учебной нагрузки при очной форме получения образования составляет 36 академических часов в неделю.

Практика является обязательным разделом ОПОП. Она представляет собой вид учебных занятий, обеспечивающих практико-ориентированную подготовку обучающихся. При реализации ОПОП НПО предусматриваются следующие виды практик: учебная практика (производственное обучение) и производственная практика.

Учебная практика (производственное обучение) и производственная практика проводятся образовательным учреждением при освоении обучающимися профессиональных компетенций в рамках профессиональных модулей и могут реализовываться как концентрированно в несколько периодов, так и рассредоточено, чередуясь с теоретическими занятиями в рамках профессиональных модулей.

Продолжительность учебного часа теоретических и практических занятий - 1 академический час (45 минут).

4.4. Кадровое обеспечение образовательного процесса.

Требования к квалификации педагогических (инженерно-педагогических) кадров, обеспечивающих обучение по междисциплинарному курсу (курсам):

реализация основной профессиональной образовательной программы по профессии начального профессионального образования должна обеспечиваться педагогическими кадрами, имеющими среднее профессиональное или высшее профессиональное образование, соответствующее профилю преподаваемой дисциплины (модуля).

Требования к квалификации педагогических кадров, осуществляющих руководство практикой:

Мастера: должны иметь на 1-2 разряда по профессии рабочего выше, чем предусмотрено образовательным стандартом для выпускников. Опыт деятельности в организациях соответствующей профессиональной сферы является обязательным для преподавателей, отвечающих за освоение обучающимся профессионального цикла, эти преподаватели и мастера производственного обучения должны проходить стажировку в профильных организациях не реже одного раза в 3 года.

5. КОНТРОЛЬ И ОЦЕНКА РЕЗУЛЬТАТОВ ОСВОЕНИЯ ПРОФЕССИОНАЛЬНОГО МОДУЛЯ (ВИДА ПРОФЕССИОНАЛЬНОЙ ДЕЯТЕЛЬНОСТИ)

Результаты (освоенные профессиональные компетенции)	Основные показатели оценки результата	Формы и методы контроля и оценки
Собирать и устанавливать агрегаты и сборочные единицы тракторов и самоходных сельскохозяйственных машин стационарно и в полевых условиях	Выполнение разборочных и сборочных работ на тракторах и самоходных сельскохозяйственных машин и оборудовании в соответствии с технологическими картами и требованиями по охране труда	Экспертная оценка выполнения практического задания
Выполнять наладку и регулирование агрегатов и сборочных единиц сельскохозяйственных машин и оборудования	Выполнение работ по наладке и регулировке узлов, механизмов автомобилей, тракторов, самоходных и других сельскохозяйственных машин, оборудования животноводческих ферм в соответствии с технологическими картами	Экспертная оценка выполнения практического задания
Выполнять плановое, ресурсное и заявочное диагностирование автомобилей, тракторов, сельскохозяйственных машин и агрегируемого оборудования	Выполнение диагностирования, выявление причин обнаруженных неисправностей в соответствии с и технологическими картами	Экспертная оценка выполнения практического задания
Проводить ремонт агрегатов и сборочных единиц тракторов, самоходных и других сельскохозяйственных машин	Выполнение работ по ремонту, выявление и устранение дефектов при проверке во время эксплуатации и в процессе ремонта автомобилей, тракторов, самоходных и других сельскохозяйственных машин в соответствии с требованиями по охране труда и технологическими картами.	Экспертная оценка выполнения практического задания

Формы и методы контроля и оценки результатов обучения должны позволять проверять у обучающихся не только сформированность профессиональных компетенций, но и развитие общих компетенций и обеспечивающих их умений.

Результаты (освоенные общие компетенции)	Основные показатели оценки результата	Формы и методы контроля и оценки
Понимать сущность и социальную значимость своей будущей профессии, проявлять к ней устойчивый интерес.	– демонстрация интереса к будущей профессии	Интерпретация результатов наблюдений за деятельностью обучающегося в процессе освоения образовательной программы
Организовывать собственную деятельность, выбирать типовые методы и	-выбор и применение методов и способов решения профессиональных задач в области	

способы выполнения профессиональных задач, оценивать их эффективность и качество.	подготовки машин, механизмов, установок, приспособлений к работе, комплектования сборочных единиц. – оценка эффективности и качества выполнения;	Интерпретация результатов наблюдений за деятельностью обучающегося в процессе освоения образовательной программы
Принимать решения в стандартных и нестандартных ситуациях и нести за них ответственность.	решение стандартных и нестандартных профессиональных задач в области подготовки машин, механизмов, установок, приспособлений к работе, комплектования сборочных единиц.	
Осуществлять поиск и использование информации, необходимой для эффективного выполнения профессиональных задач, профессионального и личностного развития.	– эффективный поиск необходимой информации; – использование различных источников, включая электронные	
Использовать информационно-коммуникационные технологии в профессиональной деятельности.	– Использование новейших технологий в профессиональной деятельности	
Работать в коллективе и в команде, эффективно общаться с коллегами, руководством, потребителями. Брать на себя ответственность за работу членов команды (подчиненных), за результат выполнения заданий	– взаимодействие с обучающимися, преподавателями и мастерами в ходе обучения – самоанализ и коррекция результатов собственной работы	
Самостоятельно определять задачи профессионального и личностного развития, заниматься самообразованием, осознанно планировать повышение квалификации	– организация самостоятельных занятий при изучении профессионального модуля	
Ориентироваться в условиях частой смены технологий профессиональной деятельности	-анализ инноваций в области подготовки машин, механизмов, установок, приспособлений к работе, комплектования сборочных единиц.	
Исполнять воинскую обязанность, в том числе с применением полученных профессиональных знаний (для юношей).	– Исполнение воинского долга	

ПАСПОРТ КОМПЛЕКТА КОНТРОЛЬНО-ОЦЕНОЧНЫХ СРЕДСТВ

2.1. Вид профессиональной деятельности

ПМ.02. Выполнение работ по сборке и ремонту агрегатов и сборочных единиц сельскохозяйственных машин и оборудования

2.2. Предметы оценивания

2.3. Требования к деятельности обучающегося по профессиональным компетенциям

Профессиональная компетенция	Показатели оценки результата
ПК 1. Выполнять работы по техническому обслуживанию сельскохозяйственных машин и оборудования при помощи стационарных и передвижных средств технического обслуживания и ремонта.	<i>Диагностика сельскохозяйственных машин и оборудования, его агрегатов и узлов в соответствии с технологической последовательностью</i>
ПК 2. Проводить ремонт, наладку и регулировку отдельных узлов и деталей тракторов, самоходных и других сельскохозяйственных машин, прицепных и навесных устройств, оборудования животноводческих ферм и комплексов с заменой отдельных частей и деталей.	<i>ТО и ремонт механизмов в соответствии с техническими условиями</i>
ПК 3. Проводить профилактические осмотры тракторов, самоходных и других сельскохозяйственных машин, прицепных и навесных устройств, оборудования животноводческих ферм и комплексов.	<i>Профилактические осмотры тракторов, самоходных и других сельскохозяйственных машин, прицепных и навесных устройств, оборудования животноводческих ферм и комплексов в соответствии с технологической последовательностью</i>
ПК 4. Выявлять причины несложных неисправностей тракторов, самоходных и других сельскохозяйственных машин, прицепных и навесных устройств, оборудования животноводческих ферм и комплексов и устранять их.	<i>Определение неисправностей узлов и агрегатов тракторов, самоходных и других сельскохозяйственных машин и оборудования и их устранение в соответствии с техническими условиями</i>
ПК 5. Проверять на точность и испытывать под нагрузкой отремонтированные сельскохозяйственные машины и оборудование.	<i>Испытывать под нагрузкой отремонтированные сельскохозяйственные машины и оборудование в соответствии с техническими условиями</i>
ПК 6. Выполнять работы по консервации и сезонному хранению сельскохозяйственных машин и оборудования.	<i>Консервация и подготовка к сезонному хранению сельскохозяйственных машин и оборудования в соответствии с техническими условиями</i>

2.4. Объекты оценки

Показатели оценки результата	Объекты оценки
1. Организовывает рабочее место для диагностирования трактора.	Оценка процесса практической деятельности в виде формализованного наблюдения.
2. Выполняет диагностирование трактора с	Оценка с помощью контрольных параметров и

использованием диагностических приборов.	технических условий.
3. Выполняет работы по ТО.	Оценка с помощью контрольных параметров и технических условий.
4. Выполняет технические условия на регулировку и испытания отдельных механизмов.	Оценка с помощью контрольных параметров и технических условий.
5. Определяет неисправности и объём работ по их устранению и ремонту.	Оценка процесса практической деятельности в виде формализованного наблюдения.
6. Снимает и устанавливает агрегаты и узлы трактора.	Оценка с помощью контрольных параметров и технических условий.
7. Оформляет отчётную документацию по ТО	Оценка с помощью контрольных параметров и технических условий.
8. Соблюдение санитарно-гигиенических норм и правил.	Оценка процесса практической деятельности в виде формализованного наблюдения.

2.5. Требования к кадровому обеспечению оценки

Кадровое обеспечение	Характеристика
Эксперт-экзаменатор	Директор, или заведующий производством
Эксперт-экзаменатор	Представитель Уполномоченной организации
Эксперт-экзаменатор	Преподаватель дисциплин общепрофессионального цикла, не осуществляющий подготовку по данному ПМ
Эксперт-экзаменатор	Мастер производственного обучения, не осуществляющий подготовку по данному ПМ
Ассистент	Заведующий мастерской

3. ИНСТРУМЕНТАРИЙ ОЦЕНКИ

Комплексное практическое задание по оценке профессионального модуля ПМ.02 Выполнение работ по сборке и ремонту агрегатов и сборочных единиц сельскохозяйственных машин и оборудования 35.01.14

Мастер по техническому обслуживанию и ремонту машинно-тракторного парка

3.1. Выполнение комплексного практического задания

Вариант - 1

Задание: Вам поступил заказ на комплектование деталей цилиндрично-поршневой группы двигателя трактора Беларусь 1221

Вариант - 2

Задание: Вам поступил заказ на комплектование деталей кривошипно-шатунной группы двигателя трактора Беларусь 1221

Оборудование и инструмент в расчете на одного обучающегося для варианта – 1

<p>ПК 1. Выполнять работы по техническому обслуживанию сельскохозяйственных машин и оборудования при помощи стационарных и передвижных средств технического обслуживания и ремонта.</p>	<p>ПК 2. Проводить ремонт, наладку и регулировку отдельных узлов и деталей тракторов, самоходных и других сельскохозяйственных машин, прицепных и навесных устройств, оборудования животноводческих ферм и комплексов с заменой отдельных частей и деталей.</p>	<p>ПК 3. Проводить профилактические осмотры тракторов, самоходных и других сельскохозяйственных машин, прицепных и навесных устройств, оборудования животноводческих ферм и комплексов.</p>	<p>ПК 4. Выявлять причины несложных неисправностей тракторов, самоходных и других сельскохозяйственных машин, прицепных и навесных устройств, оборудования животноводческих ферм и комплексов и устранять их.</p>	<p>ПК 5. Проверять на точность и испытывать под нагрузкой отремонтированные сельскохозяйственные машины и оборудование.</p>	<p>ПК 6. Выполнять работы по консервации и сезонному хранению сельскохозяйственных машин и оборудования.</p>
<p>1. Комплект деталей КШМ. 2. Нутромер 3. Штангенциркуль 4. Весы 5. Щуп 6. Микрометр</p>	<p>1. Комплект деталей КШМ 2. Штангенциркуль 3. Щуп 4. Приспособление для установки поршневых колец 5. Микрометр</p>	<p>1. Комплект деталей КШМ 2. Приспособление для установки поршневых колец 3. Напильник</p>	<p>1. Нутромер 2. Статоскоп 3. Штангенциркуль 4. Весы 5. Щуп 6. Микрометр 7. Дефектоскоп</p>	<p>Комплект измерительных приборов КИ-13910 1. Нутромер 2. Статоскоп 3. Штангенциркуль 4. Весы 5. Щуп 6. Микрометр 7. Дефектоскоп</p>	<p>Смазочные материалы: ЗВВД-13; НГ-203; НГ-204у; К-17.</p>

Расходные материалы в расчете на одного человека для 1 варианта:

Масло моторное 10 см³; Консервирующиеся материалы ЗВВД-13; -50г К-17.-50г
шт. НГ-203; -50г; НГ-204у;-50г
Авторучка шариковая – 1

Оборудование и инструмент в расчете на одного обучающегося для варианта – 2

<p>ПК 1. Выполнять работы по техническому обслуживанию сельскохозяйственных машин и оборудования при помощи стационарных и передвижных средств технического обслуживания и ремонта.</p>	<p>ПК 2. Проводить ремонт, наладку и регулировку отдельных узлов и деталей тракторов, самоходных и других сельскохозяйственных машин, прицепных и навесных устройств, оборудования животноводческих ферм и комплексов с заменой отдельных частей и деталей.</p>	<p>ПК 3. Проводить профилактические осмотры тракторов, самоходных и других сельскохозяйственных машин, прицепных и навесных устройств, оборудования животноводческих ферм и комплексов.</p>	<p>ПК 4. Выявлять причины несложных неисправностей тракторов, самоходных и других сельскохозяйственных машин, прицепных и навесных устройств, оборудования животноводческих ферм и комплексов и устранять их.</p>	<p>ПК 5. Проверять на точность и испытывать под нагрузкой отремонтированные сельскохозяйственные машины и оборудование.</p>	<p>ПК 6. Выполнять работы по консервации и сезонному хранению сельскохозяйственных машин и оборудования.</p>
<p>1. Комплект деталей КШМ. 2. Нутромер 3. Штангенциркуль 4. Весы 5. Щуп 6. Микрометр</p>	<p>1. Комплект деталей КШМ 2. Штангенциркуль 3. Щуп 4. Приспособление для установки поршневых колец 5. Микрометр</p>	<p>1. Комплект деталей КШМ 2. Приспособление для установки поршневых колец 3. Напильник</p>	<p>1. Нутромер 2. Статоскоп 3. Штангенциркуль 4. Весы 5. Щуп 6. Микрометр 7. Дефектоскоп</p>	<p>Комплект измерительных приборов КИ-13910 1. Нутромер 2. Статоскоп 3. Штангенциркуль 4. Весы 5. Щуп 6. Микрометр 7. Дефектоскоп</p>	<p>Смазочные материалы: ЗВВД-13; НГ-203; НГ-204у; К-17.</p>

Расходные материалы в расчете на одного человека для 2 варианта:

Масло моторное 10 см³ Консервирующиеся материалы ЗВВД-13; -50г К-17.-50г
НГ-203; -50г; НГ-204у;-50г Автотручка шариковая – 1 шт.

Норма времени на одного обучающегося:

ПК 1. Выполнять работы по техническому обслуживанию сельскохозяйственных машин и оборудования при помощи стационарных и передвижных средств технического обслуживания и ремонта. – 15 мин.

ПК 2. Проводить ремонт, наладку и регулировку отдельных узлов и деталей тракторов, самоходных и других сельскохозяйственных машин, прицепных и навесных устройств, оборудования животноводческих ферм и комплексов с заменой отдельных частей и деталей – 15 мин.

ПК 3. Проводить профилактические осмотры тракторов, самоходных и других сельскохозяйственных машин, прицепных и навесных устройств, оборудования животноводческих ферм и комплексов – 10 мин.

ПК 4. Выявлять причины несложных неисправностей тракторов, самоходных и других сельскохозяйственных машин, прицепных и навесных устройств, оборудования животноводческих ферм и комплексов и устранять их. – 10 мин.

ПК 5. Проверять на точность и испытывать под нагрузкой отремонтированные сельскохозяйственные машины и оборудование-10мин

ПК 6. Выполнять работы по консервации и сезонному хранению сельскохозяйственных машин и оборудования-10 мин

Дополнительно:

-подготовка к работе - 5 мин.

-подготовка технологического оборудования -5 мин

-уборка рабочего места - 5 мин.

-контроль качества выполненного задания - 5 мин. на каждого экзаменуемого.

Итого: 1 час 20 мин. + (5 мин. на каждого экзаменуемого).

Инструмент оценки содержит:

1. Порядок выполнения комплексного практического задания вариант-1

«Произвести комплектование деталей цилиндрично-поршневой группы двигателя трактора БЕЛАРУС 1221» (Приложение №1).

2. Инструкционная технологическая карта вариант – 1 (Приложение №2)

3. Порядок выполнения комплексного практического задания вариант-2

«Произвести комплектование деталей кривошипно-шатунной группы двигателя трактора БЕЛАРУС 1221» (Приложение №3)

4. Инструкционная технологическая карта вариант – 2 (Приложение №4)

5.Сводную таблицу оценки сформированности ПК.1 (Приложение 5)

6. Критерии оценки ПК.1 (Приложение 6)

7.Сводную таблицу оценки сформированности ПК.2 (Приложение 7)

8. Критерии оценки ПК.2 (Приложение 8)

9.Сводную таблицу оценки сформированности ПК.3 (Приложение 9)

10. Критерии оценки ПК.3 (Приложение 10)

11.Сводную таблицу оценки сформированности ПК.4 (Приложение 11)

12. Критерии оценки ПК.4 (Приложение 12)

13.Сводную таблицу оценки сформированности ПК.5 (Приложение 13)

14. Критерии оценки ПК.5 (Приложение 14)

15.Сводную таблицу оценки сформированности ПК.6 (Приложение 15)

16. Критерии оценки ПК6 (Приложение 16)

17. Таблицу итоговых результатов оценки выполнения практической работы (Приложение 17).

18. Входные требования допуска к выполнению практической работы (Приложение 18).

19.Условия положительного/отрицательного заключения по освоению профессионального модуля (Приложение 19).

20.Инструкцию для обучающегося (Приложение 20).

21. Инструкцию для эксперта-экзаменатора (Приложение 21).

Порядок выполнения комплексного практического задания вариант -1

«Произвести комплектование деталей цилиндро-поршневой группы двигателя трактора Беларус 1221»

1. Изучить задание.
2. Изучить правила техники безопасности.
3. Проверить комплектность и исправность оборудования и инструмента.
4. Ознакомиться с перечнем работ с помощью технологической карты.
5. Выполнить задание.
 - а) измерить диаметр цилиндров двигателя с помощью нутромера
 - б) подобрать поршни к цилиндрам
 - подобрать поршни к цилиндрам по размерам
 - проверить подобранные поршни по массе
 - в) подбор поршневых пальцев
 - поршневой палец, смазанный моторным маслом, должен входить в отверстие поршня нажимом большого пальца руки
 - поршневой палец не должен выпадать из отверстия поршня под действием собственной массы
 - г) подбор поршневых колец:
 - подобрать поршневые кольца по зазору в замке кольца
 - подобрать поршневые кольца по зазору между торцом кольца и его канавкой в поршне
 - объяснить правила расстановки колец на поршне
 - д) подготовить скомплектованные к сборке детали КШМ.
6. Убрать рабочее место.

Инструкционная технологическая карта

Профиль: 35.01.14 **Мастер по техническому обслуживанию и ремонту машинно-тракторного парка**

Тема: Произвести комплектование деталей цилиндро-поршневой группы двигателя трактора Беларус 1221.

Цель задания:

- закрепить полученные знания по правилам комплектования деталей КШМ на практических занятиях;
- уметь диагностировать и определять возможные неисправности узлов и агрегатов;
- научиться работать с технической документацией.

Оборудование: комплект деталей КШМ, нутромер, штангенциркуль, весы, щуп, микрометр

№№ п.п.	Задание и последовательность их	Техническое условие
Повторить правила техники безопасности.		
1.	ЗАМЕРИТЬ ДИАМЕТР ЦИЛИНДРОВ ДВИГАТЕЛЯ С ПОМОЩЬЮ НУТРОМЕРА	Диаметр 110.00-110.03 мм (нормальный размер)
2.	ПОДОБРАТЬ ПОРШНИ К ЦИЛИНДРАМ - ПОДОБРАТЬ ПОРШНИ К ЦИЛИНДРАМ ПО РАЗМЕРАМ - ПРОВЕРИТЬ ПОДОБРАННЫЕ ПОРШНИ ПО МАССЕ	Диаметр поршня 109,93-109,98 мм (нормальный размер) Зазор между поршнем и цилиндром 0.05-0.07 мм Разница по весу поршней допускается 2.5-3.0 грамм
3.	ПОДБОР ПОРШНЕВЫХ ПАЛЬЦЕВ - ПОРШНЕВОЙ ПАЛЕЦ, СМАЗАННЫЙ МОТОРНЫМ МАСЛОМ, ДОЛЖЕН ВХОДИТЬ В ОТВЕРСТИЕ ПОРШНЯ НАЖИМОМ БОЛЬШОГО ПАЛЬЦА РУКИ - ПОРШНЕВОЙ ПАЛЕЦ НЕ ДОЛЖЕН ВЫПАДАТЬ ИЗ ОТВЕРСТИЯ ПОРШНЯ ПОД ДЕЙСТВИЕМ СОБСТВЕННОЙ МАССЫ	Поршень, шатун, палец и кольца должны быть одной размерной группы. Диаметр поршневого пальца $38_{-0,004}$ мм
4.	ПОДБОР ПОРШНЕВЫХ КОЛЕЦ: - ПОДОБРАТЬ ПОРШНЕВЫЕ КОЛЬЦА ПО ЗАЗОРУ В ЗАМКЕ КОЛЬЦА - ПОДОБРАТЬ ПОРШНЕВЫЕ КОЛЬЦА ПО ЗАЗОРУ МЕЖДУ ТОРЦОМ КОЛЬЦА И ЕГО КАНАВКОЙ В ПОРШНЕ - ОБЪЯСНИТЬ ПРАВИЛА РАССТАНОВКИ КОЛЕЦ НА ПОРШНЕ	<p>0.25-0.45 мм</p> <p>0.04-0.08 мм</p> <div data-bbox="853 1153 1364 1680" style="text-align: center;"> <p style="text-align: center;">а)</p> </div> <p>Верхнее компрессионное кольцо: зазор 0,03-0,45 мм. Нижнее компрессионное кольцо: зазор 0,25-0,4 мм.</p>

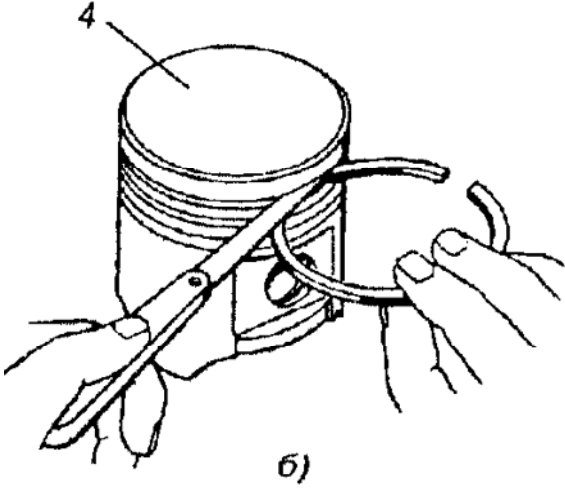
		 <p>Верхнее компрессионное кольцо: зазор 0,045-0,077 мм. Нижнее компрессионное кольцо: зазор 0,25-0,057 мм. Маслоъемное кольцо : зазор 0,020-0,0052 мм.</p>
5.	ПОДГОТОВИТЬ СКОМПЛЕКТОВАННЫЕ К СБОРКЕ ДЕТАЛИ КШМ.	
6.	Убрать рабочее место и инструмент.	
7.	Оформить отчет и предложения.	

Приложение №3

Порядок выполнения комплексного практического задания вариант -2

«Произвести комплектование деталей кривошипно-шатунной группы двигателя трактора БЕЛАРУС 1221»

1. Изучить задание.
2. Изучить правила техники безопасности.
3. Проверить комплектность и исправность оборудования и инструмента.
4. Ознакомиться с перечнем работ с помощью технологической карты.
5. Выполнить задание:
 - а) произвести контрольные замеры шатунных шеек коленчатого вала
 - определить необходимость перешлифовки шеек под ремонтные размеры
 - укомплектовать коленчатый вал необходимыми вкладышами ремонтного размера
 - б) произвести подбор шатунов
 - по размеру
 - по массе
 - при необходимости выполнить подгонку шатунов по массе
 - в) подготовить скомплектованные к сборке детали КШМ.
6. Убрать рабочее место.

Инструкционная технологическая карта

Профиль: 35.01.14 Мастер по техническому обслуживанию и ремонту машинно-тракторного парка

Тема: Произвести комплектование деталей кривошипно-шатунной группы двигателя трактора Беларус 1221

Цель задания:

- научиться практически выполнять комплектование деталей КШМ двигателя;
- уметь пользоваться необходимым оборудованием и инструментом при выполнении практической работы.

Оборудование: нутромер, штангенциркуль, весы, щуп, приспособление для установки колец, напильник, микрометр.

№№ п.п.	Задание и последовательность их выполнения	Техническое условие
Повторить правила техники безопасности.		
1.	Провести замеры шатунных шеек коленчатого вала.	Диаметр шатунных шеек: H=47,814-47,834 P ₁ = (-0,25) 47.564-47.584 P ₂ = (-0,5) 47.314-47.334 P ₃ = (0,75) 47.064-47.084 P ₄ = (-1,0) 46.814-46.834
2.	Определить необходимость шлифовки шеек под ремонтный размер. Диаметр коренной шейки: H=50,725-50,795 P ₁ = (0,25) P ₂ = (-0,5) P ₃ = (0,75) P ₄ = (-1,0)	
3.	Подобрать ремонтные вкладыши. Толщина шатунного вкладыша: H=1,723-1,730 P ₁ = 1,848-1.855 P ₂ = 1,973-1,980 P ₃ = 2,098-2,105 P ₄ = 2,223-2,230	Толщина коренного вкладыша: H=1,824-1,831 P ₁ = 1,949-1,956 P ₂ = 2,074-2,081 P ₃ = 2,199-2,206 P ₄ = 2,324-2,331
4.	Произвести подбор шатунов по массе. Произвести подбор шатунов по размеру	Разность не должна превышать 8,0 г. Нижняя крышка шатуна и шатун должны иметь клеймо с номером цилиндра
5.	При необходимости произвести подгонку по массе путем снятия металла с бобышек на крышке и головке шатуна.	Раскомплектовка крышек шатунов и вкладышей не допускается.
6.	Подготовить скомплектованные детали КШМ к сборке.	
7.	Убрать рабочее место.	

Приложение № 5

Сводная таблица оценки сформированности ПК 1.

№ пп	ФИО экзаменуемо	Организовывает рабочее место для диагностирования трактора	Выполняет диагностирование трактора с использованием диагностических приборов	Набр. балл	%	ВЫПО.

	го	Наличие спец.одежды	Подбор оборудования и инструмента	Проверка исправности оборудования и инструмента	Проверить наличие диагностируемых узлов и агрегатов	Итого	Использует диагностические приборы	Соблюдает последовательность работ	Выполняет работы в полном объеме	Выполняет норму времени	Соблюдает безопасные приемы ведения работ	Итого		
Макс кол-во баллов		1	2	2	1	6	3	2	2	1	1	9	15	

Эксперт-экзаменатор _____

Эксперт-экзаменатор _____

Эксперт-экзаменатор _____

Дата «__» _____ 2015 г

Приложение № 6

Критерии оценки ПК 1.

Выполняет диагностирование трактора с использованием диагностических приборов.

Оценка процесса деятельности

№ п/п	Наименование параметра качества	Критерии оценки	Количество баллов
1	Наличие спец.одежды	Имеется	1
		Не имеется	0
2	Подбор оборудования и инструмента	Выполнен полностью	2
		Выполнен частично	1
		Не выполнен	0
3	Проверка исправности оборудования и инструмента	Проверка проведена верно	2
		Проверка проведена с неточностями	1
		Проверка проведена не верно	0
4	Проверить наличие диагностируемых узлов и агрегатов	Выполнена	1
		Не выполнена	0
5	Использует диагностические приборы	Использует полностью	3
		Использует частично	2
		Не использует	0
6.	Соблюдает последовательность работ	Соблюдает	2
		Не соблюдает	0
7.	Выполняет работы в полном объеме	Выполняет в полном объеме	2

		Выполняет частично	1
		Не выполняет	0
8.	Выполняет норму времени	Выполняет	1
		Не выполняет	0
9.	Соблюдает безопасные приемы ведения работ	Соблюдает	1
		Не соблюдает	0
ИТОГО:			15 баллов

Приложение № 7

Сводная таблица оценки сформированности ПК 2

№ пп	ФИО экзаменуемого	Выполняет работы по ТО					Выполняет технические условия на регулировку и испытания отдельных механизмов					Итого	Набрано баллов	% выполнения	Заключение о сформированности ПК 2
		Подбор оборудования и инструмента	Проверка исправности оборудования и инструмента	Выполнение проверочных и крепежных работ	Выполнение заправочных и смазочных работ	Итого	Выполнение регулировочных работ	Соблюдение параметров регулировка	Применяет безопасные приемы ведения работ	Выполняет норму времени					
	Макс кол-во баллов	1	2	2	2	7	3	2	1	1	7	14			

Эксперт-экзаменатор _____

Эксперт-экзаменатор _____

Эксперт-экзаменатор _____

Дата «__» _____ 2015 г

Приложение №8

Критерии оценки ПК 2.

Выполняет работы по видам технического обслуживания.

Оценка процесса деятельности

№ п/п	Наименование параметра качества	Критерии оценки	Количество баллов
1	Подбор оборудования и инструмента	Выполнен	1
		Не выполнен	0

2	Проверка исправности оборудования и инструмента	Выполнен полностью	2
		Выполнен частично	1
		Не выполнен	0
3	Выполнение проверочных и крепежных работ	Проверка проведена верно	2
		Проверка проведена с неточностями	1
		Проверка проведена не верно	0
4	Выполнение заправочных и смазочных работ	Выполнена	2
		Выполнена частично	1
		Не выполнена	0
5	Выполнение регулировочных работ	Выполнено полностью	3
		Выполнено частично	2
		Не выполнено	0
6.	Соблюдение параметров регулировка	Соблюдает	2
		Не соблюдает	0
7.	Применяет безопасные приемы ведения работ	Применяет	1
		Не применяет	0
8.	Выполняет норму времени	Выполняет	1
		Не выполняет	0
ИТОГО:			14 баллов

Приложение № 9

Сводная таблица оценки сформированности ПК 3

№ пп	ФИО экзаменуемого	Определяет неисправности и объём работ по их устранению и ремонту.						Снимает и устанавливает агрегаты и узлы трактора.						Набрано баллов	% выполнения
		Подбор оборудования и инструмента	Проверка исправности оборудования и	Выполнение измерительных работ	Проведение дефектации деталей	Определяет объём работ по восстановлению	Итого	Выполнение последовательности разборочно-сборочных работ	Выполнение разборочных работ	Выполнение сборочных работ	Соблюдает безопасные приемы ведения работ	Выполняет норму времени	Итого		
Макс кол-во баллов		1	1	2	2	2	8	2	3	3	1	1	10	18	

Эксперт-экзаменатор _____

Эксперт-экзаменатор _____

Критерии оценки ПК 3.

Определяет неисправности деталей и определяет способы их устранения.

Оценка процесса деятельности

№ п/п	Наименование параметра качества	Критерии оценки	Количество баллов
1	Подбор оборудования и инструмента	Выполнен	1
		Не выполнен	0
2	Проверка исправности оборудования и инструмента	Выполнена	1
		Не выполнена	0
3	Выполнение измерительных работ	Выполнено	2
		Выполнено с незначительными нарушениями	1
		Не выполнено	0
4	Проведение дефектации деталей	Выполнена	2
		Выполнена частично	1
		Не выполнена	0
5	Определяет объем работ по восстановлению деталей	Определено	2
		Не определено	0
6.	Соблюдение последовательности разборочно-сборочных работ	Последовательность соблюдена	2
		Последовательность не соблюдена	0
7.	Выполнение разборочных работ	Выполнены правильно	3
		Выполнены с незначительными нарушениями	2
		Не выполнены	0
8.	Выполнение сборочных работ	Выполнены правильно	3
		Выполнены с незначительными нарушениями	2
		Не выполнены	0
9.	Применяет безопасные приемы ведения работ	Применяет	1
		Не применяет	0
10	Выполняет норму времени	Выполняет	1
		Не выполняет	0
ИТОГО:			18 баллов

Сводная таблица оценки сформированности ПК 4

№ пп	ФИО экзаменуемого	Оформляет отчетную документацию по ТО				Соблюдение санитарно-гигиенических норм и правил			Набрано баллов
		Оформление бланка	Использование технологической документацией	Внесение предложений после выполнения диагностических и измерительных работ	Итого	Соблюдение санитарно-гигиенических норм и правил	Выполняет норму времени	Итого	
Макс кол-во баллов		1	1	2	4	1	1	2	6

Эксперт-экзаменатор _____
 Эксперт-экзаменатор _____
 Эксперт-экзаменатор _____

Дата «__» _____ 2015 г

Приложение №12

Критерии оценки ПК 4

Оформляет отчетную документацию по техническому обслуживанию.
 Оценка процесса деятельности

№ п/п	Наименование параметра качества	Критерии оценки	Количество баллов
1	Оформление бланка	Оформлен	1
		Не оформлен	0
2	Использование технологической документацией	Умеет пользоваться	1
		Не умеет пользоваться	0
3	Внесение предложений после выполнения диагностических и измерительных работ	Предложения присутствуют	2
		Предложения не четко изложены	1
		Предложения отсутствуют	0
4	Соблюдение санитарно-гигиенических норм и правил	Соблюдает	1
		Не соблюдает	0
5	Выполняет норму времени	Выполняет	1
		Не выполняет	0
ИТОГО:			6 баллов

Сводная таблица оценки сформированности ПК 5

№ ПП	ФИО экзамен уемого	Организовывает рабочее место для диагностирования трактора				Выполняет диагностирование трактора с использованием диагностических приборов							Набрано баллов	% выполнения	Закл ючен ие о сфор миро ванн ости ПК 5.
		Наличие спец.одежды	Подбор оборудования и и инструмента	Проверка исправности оборудования и инструмента	Проверить наличие диагностируемых узлов и агрегатов	Итого	Использует инструментальные приборы	Соблюдает последовательность работ	Выполняет работы в полном объеме	Выполняет норму времени	Соблюдает безопасные приемы ведения работ	Итого			
Макс кол-во баллов		1	2	2	1	6	3	2	2	1	1	9	15		

Критерии оценки ПК 5.

Выполняет диагностирование трактора с использованием диагностических приборов.
Оценка процесса деятельности

№ п/п	Наименование параметра качества	Критерии оценки	Количество баллов
1	Наличие спец.одежды	Имеется	1
		Не имеется	0
2	Подбор оборудования и инструмента	Выполнен полностью	2
		Выполнен частично	1
		Не выполнен	0
3	Проверка исправности оборудования и инструмента	Проверка проведена верно	2
		Проверка проведена с неточностями	1
		Проверка проведена не верно	0
4	Проверить наличие диагностируемых узлов и агрегатов	Выполнена	1
		Не выполнена	0
5	Использует диагностические приборы	Использует полностью	3
		Использует частично	2
		Не использует	0
6.	Соблюдает последовательность работ	Соблюдает	2
		Не соблюдает	0
7.	Выполняет работы в полном объеме	Выполняет в полном объеме	2
		Выполняет частично	1
		Не выполняет	0
8.	Выполняет норму времени	Выполняет	1
		Не выполняет	0
9.	Соблюдает безопасные приемы ведения работ	Соблюдает	1
		Не соблюдает	0
ИТОГО:			15 баллов

Сводная таблица оценки сформированности ПК 6

№ пп	ФИО экзаменуемого	Организовывает рабочее место для диагностирования трактора					Выполняет диагностирование трактора с использованием диагностических приборов						Набрано баллов	% выполнения	Заключение о сформированности ПК 6.
		Наличие спец.одежды	Подбор оборудования и инструмента	Проверка исправности оборудования и инструмента	Проверить наличие консервируемых узлов и агрегатов	Итого	Использует консервирующие смазочные материалы	Соблюдает последовательность работ	Выполняет работы в	Выполняет норму времени	Соблюдает безопасные приемы ведения работ	Итого			
	Макс кол-во баллов	1	2	2	1	6	3	2	2	1	1	9	15		

Критерии оценки ПК 6.

Выполняет диагностирование трактора с использованием диагностических приборов.
Оценка процесса деятельности

№ п/п	Наименование параметра качества	Критерии оценки	Количество баллов
1	Наличие спец.одежды	Имеется	1
		Не имеется	0
2	Подбор оборудования и инструмента	Выполнен полностью	2
		Выполнен частично	1
		Не выполнен	0
3	Проверка исправности оборудования и инструмента	Проверка проведена верно	2
		Проверка проведена с неточностями	1
		Проверка проведена не верно	0
4	Проверить наличие консервируемых узлов и агрегатов	Выполнена	1
		Не выполнена	0
5	Использует консервирующие смазочные материалы	Использует полностью	3
		Использует частично	2
		Не использует	0
6.	Соблюдает последовательность работ	Соблюдает	2
		Не соблюдает	0
7.	Выполняет работы в полном объеме	Выполняет в полном объеме	2
		Выполняет частично	1
		Не выполняет	0
8.	Выполняет норму времени	Выполняет	1
		Не выполняет	0
9.	Соблюдает безопасные приемы ведения работ	Соблюдает	1

	Не соблюдает	0
ИТОГО:		15 баллов

Приложение №17

Таблица итоговых результатов оценки выполнения практической работы

Наименование ОУ: ГБОУ СПО КГТ

Дата проведения: _____ 2015 года

№ пп	ФИО обучающегося	Итоги сформированности ПК 1.		Итоги сформированности ПК 2.		Итоги сформированности ПК 3.		Итоги сформированности ПК4		Итоги сформированности ПК 5		Итоги сформированности ПК 6		Освоение ВПД в целом		
		Фактическое количество набранных баллов	% выполнения	Фактическое количество набранных баллов	% выполнения	Фактическое количество набранных баллов	% выполнения	Фактическое количество набранных баллов	% выполнения	Фактическое количество набранных баллов	% выполнения	Фактическое количество набранных баллов	% выполнения	Фактическое количество набранных баллов	% выполнения	ЗАКЛЮЧЕНИЕ
	Макс. кол-во баллов	15	100	14	100	18	100	6	100	15	100	15	100	83	100	
1.																
2.																
3.																
4.																

Эксперт _____

Входные требования допуска к выполнению практической работы

Обучающийся допускается к выполнению задания при следующих условиях:

1. Наличие комплекта спец. одежды:
 - головного убора,
 - комбинезон х/б;
 - перчатки х/б.
2. Соответствие требованиям личной гигиены и санитарии:
 - чистоты рук,
 - отсутствия украшений на руках.

При нарушении любого из указанных условий обучающийся не допускается к выполнению практической работы!

Приложение №19

Условия положительного/отрицательного заключения по освоению профессионального модуля

Комплексное практическое задание позволяет оценить сформированность профессиональных компетенций в отдельности и освоение профессионального модуля в целом.

Допуском к выполнению комплексного практического задания является соблюдение обучающимся правил личной гигиены и санитарии. В случае нарушения определенных правил обучающийся не допускается к выполнению задания.

Для принятия положительного заключения по освоению профессионального модуля в целом обучающийся должен набрать установленное минимальное количество баллов по каждой профессиональной компетенции.

В случае если обучающийся набирает меньше установленного минимального количества баллов по профессиональной компетенции, профессиональный модуль считается не освоенным.

Максимальное количество баллов по оценке профессиональной компетенции ПК 1. Выполнять работы по техническому обслуживанию сельскохозяйственных машин и оборудования при помощи стационарных и передвижных средств технического обслуживания и ремонта. составляет 15 баллов.

Для принятия решения о «сформированности профессиональной компетенции ПК 1. Выполнять работы по техническому обслуживанию сельскохозяйственных машин и оборудования при помощи стационарных и передвижных средств технического обслуживания и ремонта. обучающийся должен набрать не менее 10 баллов, что составляет более 70% (Таблица 1).

Таблица 1.

Оценочная шкала по профессиональной компетенции

ПК 1. Выполнять работы по техническому обслуживанию сельскохозяйственных машин и оборудования при помощи стационарных и передвижных средств технического обслуживания и ремонта.

Набрано баллов	< 10 баллов	≥ 10 баллов
Процент выполнения задания	< 70 %	≥ 70 %
Оценка	ПК 1. не сформирована	ПК 1. сформирована

Максимальное количество баллов по оценке профессиональной компетенции ПК 2. Проводить ремонт, наладку и регулировку отдельных узлов и деталей тракторов, самоходных и других сельскохозяйственных машин, прицепных и навесных устройств, оборудования животноводческих ферм и комплексов с заменой отдельных частей и деталей составляет - 14 баллов. Для принятия решения о сформированности профессиональной компетенции ПК 2. Проводить ремонт, наладку и регулировку отдельных узлов и деталей тракторов, самоходных

и других сельскохозяйственных машин, прицепных и навесных устройств, оборудования животноводческих ферм и комплексов с заменой отдельных частей и деталей. обучающийся должен набрать не менее 10 баллов, что составляет более 70% (Таблица 2).

Таблица 2.

Оценочная шкала по профессиональной компетенции

ПК 2. Проводить ремонт, наладку и регулировку отдельных узлов и деталей тракторов, самоходных и других сельскохозяйственных машин, прицепных и навесных устройств, оборудования животноводческих ферм и комплексов с заменой отдельных частей и деталей.

Набрано баллов	< 10 баллов	≥ 10 баллов
Процент выполнения задания	< 70 %	≥ 70 %
Оценка	ПК 2. не сформирована	ПК 2. сформирована

Максимальное количество баллов по оценке профессиональной компетенции

ПК 3. Проводить профилактические осмотры тракторов, самоходных и других сельскохозяйственных машин, прицепных и навесных устройств, оборудования животноводческих ферм и комплексов. составляет - 18 баллов.

Для принятия решения о «сформированности профессиональной компетенции

ПК 3. Проводить профилактические осмотры тракторов, самоходных и других сельскохозяйственных машин, прицепных и навесных устройств, оборудования животноводческих ферм и комплексов.

12 баллов, что составляет более 70% (Таблица 3).

Таблица 3.

Оценочная шкала по профессиональной компетенции

ПК 3. Проводить профилактические осмотры тракторов, самоходных и других сельскохозяйственных машин, прицепных и навесных устройств, оборудования животноводческих ферм и комплексов.

Набрано баллов	< 12 баллов	≥ 12 баллов
Процент выполнения задания	< 70 %	≥ 70 %
Оценка	ПК.3. не сформирована	ПК 3. сформирована

Максимальное количество баллов по оценке профессиональной компетенции

ПК 4. Выявлять причины несложных неисправностей тракторов, самоходных и других сельскохозяйственных машин, прицепных и навесных устройств, оборудования животноводческих ферм и комплексов и устранять их. составляет - 6 баллов.

Для принятия решения о «сформированности профессиональной компетенции

ПК 4. Выявлять причины несложных неисправностей тракторов, самоходных и других сельскохозяйственных машин, прицепных и навесных устройств, оборудования животноводческих ферм и комплексов и устранять их обучающийся должен набрать не менее 4 баллов, что составляет более 70% (Таблица 4).

Таблица 4.

Оценочная шкала по профессиональной компетенции

ПК 4. Выявлять причины несложных неисправностей тракторов, самоходных и других сельскохозяйственных машин, прицепных и навесных устройств, оборудования животноводческих ферм и комплексов и устранять их.

Набрано баллов	< 4 баллов	≥ 4 баллов
Процент выполнения задания	< 70 %	≥ 70 %
Оценка	ПК 4. не сформирована	ПК 4. сформирована

Максимальное количество баллов по оценке профессиональной компетенции

ПК 5. Проверять на точность и испытывать под нагрузкой отремонтированные сельскохозяйственные машины и оборудование. составляет - 6 баллов.

Для принятия решения о «сформированности профессиональной компетенции

ПК 5. Проверять на точность и испытывать под нагрузкой отремонтированные сельскохозяйственные машины и оборудование. обучающийся должен набрать не менее 4 баллов, что составляет более 70% (Таблица 5).

Таблица 5.

Оценочная шкала по профессиональной компетенции

ПК 5. Проверять на точность и испытывать под нагрузкой отремонтированные сельскохозяйственные машины и оборудование.

Набрано баллов	< 4 баллов	≥ 4 баллов
Процент выполнения задания	< 70 %	≥ 70 %
Оценка	ПК 5. не сформирована	ПК 5. сформирована

Максимальное количество баллов по оценке профессиональной компетенции

ПК 6. Выполнять работы по консервации и сезонному хранению сельскохозяйственных машин и оборудования. - 6 баллов.

Для принятия решения о «сформированности профессиональной компетенции

ПК 6. Выполнять работы по консервации и сезонному хранению сельскохозяйственных машин и оборудования. обучающийся должен набрать не менее 4 баллов, что составляет более 70% (Таблица 6)

Таблица 6.

Оценочная шкала по профессиональной компетенции

ПК 6. Выполнять работы по консервации и сезонному хранению сельскохозяйственных машин и оборудования.

Набрано баллов	< 4 баллов	≥ 4 баллов
Процент выполнения задания	< 70 %	≥ 70 %
Оценка	ПК 6. не сформирована	ПК 6. сформирована

Таблица 7.

Оценочная шкала по профессиональному модулю

ПМ.02. Выполнение работ по сборке и ремонту агрегатов и сборочных единиц сельскохозяйственных машин

Набрано баллов	< 58 баллов	≥ 58 баллов
Процент выполнения задания	< 70 %	≥ 70 %
Оценка	ПМ. 01. не освоен	ПМ. 01. освоен

Приложение № 20

Инструкция для обучающегося

Порядок выполнения комплексного практического задания вариант -1

«Произвести комплектование деталей цилиндро-поршневой группы двигателя трактора Беларус 1221»

1. ИЗУЧИТЬ ЗАДАНИЕ.
2. ИЗУЧИТЬ ПРАВИЛА ТЕХНИКИ БЕЗОПАСНОСТИ.
3. ПРОВЕРИТЬ КОМПЛЕКТНОСТЬ И ИСПРАВНОСТЬ ОБОРУДОВАНИЯ И ИНСТРУМЕНТА.
4. ОЗНАКОМИТЬСЯ С ПЕРЕЧНЕМ РАБОТ С ПОМОЩЬЮ ТЕХНОЛОГИЧЕСКОЙ КАРТЫ.
5. ВЫПОЛНИТЬ ЗАДАНИЕ.
 - А) ЗАМЕРИТЬ ДИАМЕТР ЦИЛИНДРОВ ДВИГАТЕЛЯ С ПОМОЩЬЮ НУТРОМЕРА
 - Б) ПОДОБРАТЬ ПОРШНИ К ЦИЛИНДРАМ
 - ПОДОБРАТЬ ПОРШНИ К ЦИЛИНДРАМ ПО РАЗМЕРАМ
 - ПРОВЕРИТЬ ПОДОБРАННЫЕ ПОРШНИ ПО МАССЕ
 - В) ПОДБОР ПОРШНЕВЫХ ПАЛЬЦЕВ
 - ПОРШНЕВОЙ ПАЛЕЦ, СМАЗАННЫЙ МОТОРНЫМ МАСЛОМ, ДОЛЖЕН ВХОДИТЬ В ОТВЕРСТИЕ ПОРШНЯ НАЖИМОМ БОЛЬШОГО ПАЛЬЦА РУКИ
 - ПОРШНЕВОЙ ПАЛЕЦ НЕ ДОЛЖЕН ВЫПАДАТЬ ИЗ ОТВЕРСТИЯ ПОРШНЯ ПОД ДЕЙСТВИЕМ СОБСТВЕННОЙ МАССЫ
 - Г) ПОДБОР ПОРШНЕВЫХ КОЛЕЦ:
 - ПОДОБРАТЬ ПОРШНЕВЫЕ КОЛЬЦА ПО ЗАЗОРУ В ЗАМКЕ КОЛЬЦА
 - ПОДОБРАТЬ ПОРШНЕВЫЕ КОЛЬЦА ПО ЗАЗОРУ МЕЖДУ ТОРЦОМ КОЛЬЦА И ЕГО КАНАВКОЙ В ПОРШНЕ
 - ОБЪЯСНИТЬ ПРАВИЛА РАССТАНОВКИ КОЛЕЦ НА ПОРШНЕ
 - Д) ПОДГОТОВИТЬ СКОМПЛЕКТОВАННЫЕ К СБОРКЕ ДЕТАЛИ КШМ.
6. УБРАТЬ РАБОЧЕЕ МЕСТО.

Профиль: 35.01.14 Мастер по техническому обслуживанию и ремонту машинно-тракторного парка

Тема: Произвести комплектование деталей цилиндро-поршневой группы двигателя трактора Беларусь 1221.

Цель задания:

- закрепить полученные знания по правилам комплектования деталей КШМ на практических занятиях;
- уметь диагностировать и определять возможные неисправности узлов и агрегатов;
- научиться работать с технической документацией.

Оборудование: комплект деталей КШМ, нутромер, штангенциркуль, весы, щуп, микрометр

№№ п.п.	Задание и последовательность их	Техническое условие
Повторить правила техники безопасности.		
1.	ЗАМЕРИТЬ ДИАМЕТР ЦИЛИНДРОВ ДВИГАТЕЛЯ С ПОМОЩЬЮ НУТРОМЕРА	Диаметр 110.00-119.05 мм (нормальный размер)
2.	ПОДОБРАТЬ ПОРШНИ К ЦИЛИНДРАМ - ПОДОБРАТЬ ПОРШНИ К ЦИЛИНДРАМ ПО РАЗМЕРАМ - ПРОВЕРИТЬ ПОДОБРАННЫЕ ПОРШНИ ПО МАССЕ	Диаметр поршня 109,93-109,98 мм (нормальный размер) Зазор между поршнем и цилиндром 0.05-0.07 мм Разница по весу поршней допускается 2.5-3.0 грамм
3.	ПОДБОР ПОРШНЕВЫХ ПАЛЬЦЕВ - ПОРШНЕВОЙ ПАЛЕЦ, СМАЗАННЫЙ МОТОРНЫМ МАСЛОМ, ДОЛЖЕН ВХОДИТЬ В ОТВЕРСТИЕ ПОРШНЯ НАЖИМОМ БОЛЬШОГО ПАЛЬЦА РУКИ - ПОРШНЕВОЙ ПАЛЕЦ НЕ ДОЛЖЕН ВЫПАДАТЬ ИЗ ОТВЕРСТИЯ ПОРШНЯ ПОД ДЕЙСТВИЕМ СОБСТВЕННОЙ МАССЫ	Поршень, шатун, палец и кольца должны быть одной размерной группы. Диаметр поршневого пальца 37.970-37.982 мм
4.	ПОДБОР ПОРШНЕВЫХ КОЛЕЦ: - ПОДОБРАТЬ ПОРШНЕВЫЕ КОЛЬЦА ПО ЗАЗОРУ В ЗАМКЕ КОЛЬЦА - ПОДОБРАТЬ ПОРШНЕВЫЕ КОЛЬЦА ПО ЗАЗОРУ МЕЖДУ ТОРЦОМ КОЛЬЦА И ЕГО КАНАВКОЙ В	0.25-0.45 мм 0.04-0.08 мм

ПОРШНЕ
 - ОБЪЯСНИТЬ ПРАВИЛА РАССТАНОВКИ КОЛЕЦ
 НА ПОРШНЕ

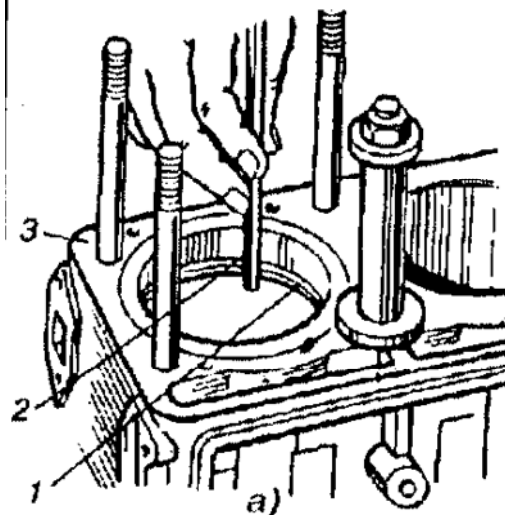

Верхнее компрессионное кольцо: зазор 0,03-0,45 мм.

Нижнее компрессионное кольцо: зазор 0,25-0,4 мм.

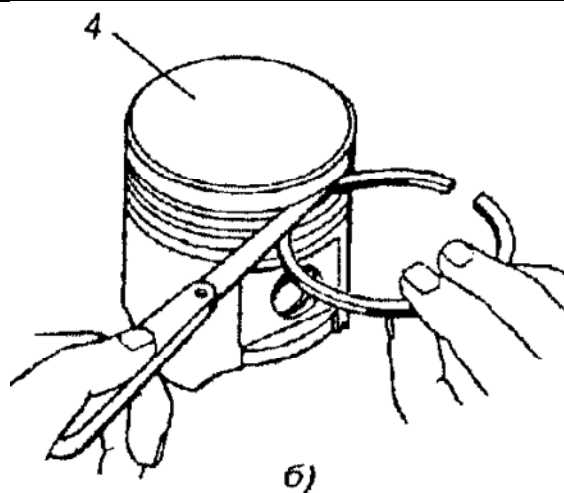

Верхнее компрессионное кольцо: зазор 0,045-0,077 мм.

Нижнее компрессионное кольцо: зазор 0,25-0,057 мм.

Маслосъемное кольцо : зазор 0,020-0,0052 мм.

5. ПОДГОТОВИТЬ СКОМПЛЕКТОВАННЫЕ К СБОРКЕ ДЕТАЛИ КШМ.

6. Убрать рабочее место и инструмент.

7. Оформить отчет и предложения.

**Оборудование и инструмент в расчете на одного обучающегося
для варианта – 1**

<p>ПК 1. Выполнять работы по техническому обслуживанию сельскохозяйственных машин и оборудования при помощи стационарных и передвижных средств технического обслуживания и ремонта.</p>	<p>ПК 2. Проводить ремонт, наладку и регулировку отдельных узлов и деталей тракторов, самоходных и других сельскохозяйственных машин, прицепных и навесных устройств, оборудования животноводческих ферм и комплексов с заменой отдельных частей и деталей.</p>	<p>ПК 3. Проводить профилактические осмотры тракторов, самоходных и других сельскохозяйственных машин, прицепных и навесных устройств, оборудования животноводческих ферм и комплексов.</p>	<p>ПК 4. Выявлять причины несложных неисправностей тракторов, самоходных и других сельскохозяйственных машин, прицепных и навесных устройств, оборудования животноводческих ферм и комплексов и устранять их.</p>	<p>ПК 5. Проверять на точность и испытывать под нагрузкой отремонтированные сельскохозяйственные машины и оборудование.</p>	<p>ПК 6. Выполнять работы по консервации и сезонному хранению сельскохозяйственных машин и оборудования.</p>
<p>1. Комплект деталей КШМ. 2. Нутромер 3. Штангенциркуль 4. Весы 5. Щуп 6. Микрометр</p>	<p>1. Комплект деталей КШМ 2. Штангенциркуль 3. Щуп 4. Приспособление для установки поршневых колец 5. Микрометр</p>	<p>1. Комплект деталей КШМ 2. Приспособление для установки поршневых колец 3. Напильник</p>	<p>1. Нутромер 2. Статоскоп 3. Штангенциркуль 4. Весы 5. Щуп 6. Микрометр 7. Дефектоскоп</p>	<p>Комплект измерительных приборов КИ-13910 1. Нутромер 2. Статоскоп 3. Штангенциркуль 4. Весы 5. Щуп 6. Микрометр 7. Дефектоскоп</p>	<p>Смазочные материалы: ЗВД-13; НГ-203; НГ-204у; К-17.</p>

Расходные материалы в расчете на одного человека для 1 варианта:

Масло моторное 10 см³; Консервирующиеся материалы 3ВВД-13; -50г К-17.-50г
шт. НГ-203; -50г; НГ-204у;-50г
Авторучка шариковая – 1

Общее время выполнения задания:

1 час 20 мин.

Порядок выполнения комплексного практического задания вариант -2

«Произвести комплектование деталей кривошипно-шатунной группы двигателя трактора БЕЛАРУС 1221»

1. ИЗУЧИТЬ ЗАДАНИЕ.
2. ИЗУЧИТЬ ПРАВИЛА ТЕХНИКИ БЕЗОПАСНОСТИ.
3. ПРОВЕРИТЬ КОМПЛЕКТНОСТЬ И ИСПРАВНОСТЬ ОБОРУДОВАНИЯ И ИНСТРУМЕНТА.
4. ОЗНАКОМИТЬСЯ С ПЕРЕЧНЕМ РАБОТ С ПОМОЩЬЮ ТЕХНОЛОГИЧЕСКОЙ КАРТЫ.
5. ВЫПОЛНИТЬ ЗАДАНИЕ:
 - А) ПРОИЗВЕСТИ КОНТРОЛЬНЫЕ ЗАМЕРЫ ШАТУННЫХ ШЕЕК КОЛЕНЧАТОГО ВАЛА
 - ОПРЕДЕЛИТЬ НЕОБХОДИМОСТЬ ПЕРЕШЛИФОВКИ ШЕЕК ПОД РЕМОНТНЫЕ РАЗМЕРЫ
 - УКОМПЛЕКТОВАТЬ КОЛЕНЧАТЫЙ ВАЛ НЕОБХОДИМЫМИ ВКЛАДЫШАМИ РЕМОНТНОГО РАЗМЕРА
 - Б) ПРОИЗВЕСТИ ПОДБОР ШАТУНОВ
 - ПО РАЗМЕРУ
 - ПО МАССЕ
 - ПРИ НЕОБХОДИМОСТИ ВЫПОЛНИТЬ ПОДГОНКУ ШАТУНОВ ПО МАССЕ
 - В) ПОДГОТОВИТЬ СКОМПЛЕКТОВАННЫЕ К СБОРКЕ ДЕТАЛИ КШМ.
6. УБРАТЬ РАБОЧЕЕ МЕСТО.

Инструкционная технологическая карта

Профиль: 35.01.14 Мастер по техническому обслуживанию и ремонту машинно-тракторного парка

Тема: Произвести комплектование деталей кривошипно-шатунной группы двигателя трактора Беларусь 1221

Цель задания:

- научиться практически выполнять комплектование деталей КШМ двигателя;
- уметь пользоваться необходимым оборудованием и инструментом при выполнении практической работы.

Оборудование: нутромер, штангенциркуль, весы, щуп, приспособление для установки колец, напильник, микрометр.

№№ п.п.	Задание и последовательность их	Техническое условие
Повторить правила техники безопасности.		
1.	Провести замеры шатунных шеек коленчатого вала.	Диаметр шатунных шеек: $H=47,814-47,834$ $P_1 = (-0,25) \quad 47.564-47.584$ $P_2 = (-0,5) \quad 47.314-47.334$ $P_3 = (0,75) \quad 47.064-47.084$ $P_4 = (-1,0) \quad 46.814-46.834$
2.	Определить необходимость шлифовки шеек под ремонтный размер. Диаметр коренной шейки: $H=50,725-50,795$ $P_1 = (0,25)$ $P_2 = (-0,5)$ $P_3 = (0,75)$ $P_4 = (-1,0)$	
3.	Подобрать ремонтные вкладыши.	Толщина коренного вкладыша: $H=1,824-1,831$

	Толщина шатунного вкладыша: H=1,723-1,730 P ₁ = 1,848-1.855 P ₂ = 1,973-1,980 P ₃ = 2,098-2,105 P ₄ = 2,223-2,230	P ₁ = 1,949-1,956 P ₂ = 2,074-2,081 P ₃ = 2,199-2,206 P ₄ = 2,324-2,331
4.	Произвести подбор шатунов по массе. Произвести подбор шатунов по размеру	Разность не должна превышать 8,0 г. Нижняя крышка шатуна и шатун должны иметь клеймо с номером цилиндра
5.	При необходимости произвести подгонку по массе путем снятия металла с бобышек на крышке и головке шатуна.	Раскомплектовка крышек шатунов и вкладышей не допускается.
6.	Подготовить скомплектованные детали КШМ к сборке.	
7.	Убрать рабочее место.	

**Оборудование и инструмент в расчете на одного обучающегося
для варианта – 2**

ПК 1. Выполнять работы по техническому обслуживанию сельскохозяйственных машин и оборудования при помощи стационарных и передвижных средств технического обслуживания и ремонта.	ПК 2. Проводить ремонт, наладку и регулировку отдельных узлов и деталей тракторов, самоходных и других сельскохозяйственных машин, прицепных и навесных устройств, оборудования животноводческих ферм и комплексов с заменой отдельных частей и деталей.	ПК 3. Проводить профилактические осмотры тракторов, самоходных и других сельскохозяйственных машин, прицепных и навесных устройств, оборудования животноводческих ферм и комплексов.	ПК 4. Выявлять причины несложных неисправностей тракторов, самоходных и других сельскохозяйственных машин, прицепных и навесных устройств, оборудования животноводческих ферм и комплексов и устранять их.	ПК 5. Проверять на точность и испытывать под нагрузкой отремонтированные сельскохозяйственные машины и оборудование.	ПК 6. Выполнять работы по консервации и сезонному хранению сельскохозяйственных машин и оборудования.
1. Комплект деталей КШМ. 2. Нутромер 3. Штангенциркуль 4. Весы 5. Щуп 6. Микрометр	1. Комплект деталей КШМ 2. Штангенциркуль 3. Щуп 4. Приспособление для установки поршневых колец 5. Микрометр	1. Комплект деталей КШМ 2. Приспособление для установки поршневых колец 3. Напильник	1. Нутромер 2. Статоскоп 3. Штангенциркуль 4. Весы 5. Щуп 6. Микрометр 7. Дефектоскоп	Комплект измерительных приборов КИ-13910 1. Нутромер 2. Статоскоп 3. Штангенциркуль 4. Весы 5. Щуп 6. Микрометр 7. Дефектоскоп	Смазочные материалы: ЗВВД-13; НГ-203; НГ-204у; К-17.

Расходные материалы в расчете на одного человека для 1 варианта:

Масло моторное 10 см³; Консервирующиеся материалы 3ВВД-13; -50г К-17.-50г
шт. НГ-203; -50г; НГ-204у;-50г
Авторучка шариковая – 1

Общее время выполнения задания:

1 час 20 мин.

Входные требования допуска к выполнению практической работы

Обучающийся допускается к выполнению задания при следующих условиях:

1. Наличие комплекта спец. одежды:

- головного убора,
- комбинезон х/б;
- перчатки х/б.

2. Соответствие требованиям личной гигиены и санитарии:

- чистоты рук,
- отсутствия украшений на руках.

При нарушении любого из указанных условий обучающийся не допускается к выполнению практической работы!

Приложение № 21

Инструкция для эксперта-экзаменатора

Порядок выполнения комплексного практического задания вариант -1

«Произвести комплектование деталей цилиндрико-поршневой группы двигателя трактора Беларус 1221»

1. Изучить задание.
2. Изучить правила техники безопасности.
3. Проверить комплектность и исправность оборудования и инструмента.
4. Ознакомиться с перечнем работ с помощью технологической карты.
5. Выполнить задание.
 - А) Замерить диаметр цилиндров двигателя с помощью нутромера
 - Б) Подобрать поршни к цилиндрам
 - подобрать поршни к цилиндрам по размерам
 - проверить подобранные поршни по массе
 - В) Подбор поршневых пальцев
 - поршневой палец, смазанный моторным маслом, должен входить в отверстие поршня нажимом большого пальца руки
 - поршневой палец не должен выпадать из отверстия поршня под действием собственной массы
 - Г) Подбор поршневых колец:

- ПОДОБРАТЬ ПОРШНЕВЫЕ КОЛЬЦА ПО ЗАЗОРУ В ЗАМКЕ КОЛЬЦА
- ПОДОБРАТЬ ПОРШНЕВЫЕ КОЛЬЦА ПО ЗАЗОРУ МЕЖДУ ТОРЦОМ КОЛЬЦА И ЕГО КАНАВКОЙ В ПОРШНЕ
- ОБЪЯСНИТЬ ПРАВИЛА РАССТАНОВКИ КОЛЕЦ НА ПОРШНЕ
- д) ПОДГОТОВИТЬ СКОМПЛЕКТОВАННЫЕ К СБОРКЕ ДЕТАЛИ КШМ.

6. УБРАТЬ РАБОЧЕЕ МЕСТО.

Порядок выполнения комплексного практического задания вариант -2

«Произвести комплектование деталей кривошипно-шатунной группы двигателя трактора Беларусь 1221»

1. Изучить задание.
2. Изучить правила техники безопасности.
3. Проверить комплектность и исправность оборудования и инструмента.
4. Ознакомиться с перечнем работ с помощью технологической карты.
5. Выполнить задание:
 - а) произвести контрольные замеры шатунных шеек коленчатого вала
 - определить необходимость перешлифовки шеек под ремонтные размеры
 - укомплектовать коленчатый вал необходимыми вкладышами ремонтного размера
 - б) произвести подбор шатунов
 - по размеру
 - по массе
 - при необходимости выполнить подгонку шатунов по массе
 - в) подготовить скомплектованные к сборке детали КШМ.
6. УБРАТЬ РАБОЧЕЕ МЕСТО.

Приложение № 22

Бланк отчета

Ф.И.О. _____

№ п/п	Выполненная работа по диагностированию и техническому обслуживанию	Результаты измерений и показаний диагностических приборов	Эталонные показатели	Анализ дефектов деталей	Выбор способов устранения дефектов

1	2	3	4	5	6

(подпись)

(расшифровка подписи)

Список использованной литературы

1. *Копылов Ю. М.* и др. «Текущий ремонт колесных тракторов» / Ю. М. Копылов. — М.: Росагропромиздат. 2003г.
2. *Кузнецов А.С.* Слесарь по ремонту автомобилей (моторист) А.С.Кузнецов. — М. : Издательский центр «Академия», — 2006. — 303с.
3. *Кузнецов А.С.* Слесарь по ремонту топливной аппаратуры / А.С. Кузнецов. — М. : Издательский центр «Академия», — 2007. — 240с.
4. *Курчаткин В.В.* Техническое обслуживание и ремонт машин в сельском хозяйстве / В.В. Курчаткин, В.М.Тараторкин, А.Н.Батищев и др. — М. : Издательский центр «Академия», — 2003. — 464с.
5. *Митронин В.П.* «Устройство, техническое обслуживание и ремонт зерноуборочных комбайнов типа "ДОН"». / В.П. Митронин. — Ростов-Дон. 1990г.
6. *Пучин Е.А.* «Техническое обслуживание и ремонт тракторов» / Е.А. Пучин и др. — М. : Издательский центр «Академия». 2004г.
7. *Родичев В.А.* . «Тракторы» / В.А. Родичев.— М.: Издательский центр «Академия», — 2007г.
8. *Сергеев В.М.* Справочник мастера по техническому обслуживанию и ремонту машинно-тракторного парка / В.М. Сергеев, А.Н.Батищев, И.Г.Голубев, В.М.Юдин, Н.И.Веселовский. — М.: Издательский центр «Академия», — 2008. — 448 с.
9. *Селифонов В.В.* Устройство и техническое обслуживание грузовых автомобилей/ В.В.Селифонов, М.К.Бирюков. — М. : Издательский центр «Академия». 2008г.
10. *Устинов А.Н.* «Зерноуборочные машины» / А.Н. Устинов. — М. : ПрофОбрИздат, — 2001.
11. *Устинов А.Н.* «Сельскохозяйственные машины» / А.Н. Устинов. — М.Академия. 2004 г.
12. Альбом. «Техническое обслуживание и ремонт сельскохозяйственных машин». М.: Издательский центр «Академия». 2004г.

Использованные материалы и Интернет-ресурсы

1. Мультимедийные диски по техническому обслуживанию и ремонту МТП;
2. <http://systemsauto.ru/>
3. <http://autoustroistvo.ru/>
4. <http://images.yandex.ru/>
5. <http://wiki.zr.ru/>
6. <http://autofizik.ru>

ПМ.03 Выполнение механизированных работ в сельском хозяйстве

СОДЕРЖАНИЕ

	стр.
1. ПАСПОРТ РАБОЧЕЙ ПРОГРАММЫ ПРОФЕССИОНАЛЬНОГО МОДУЛЯ	4
2. РЕЗУЛЬТАТЫ ОСВОЕНИЯ ПРОФЕССИОНАЛЬНОГО МОДУЛЯ	6
3. СТРУКТУРА И СОДЕРЖАНИЕ ПРОФЕССИОНАЛЬНОГО МОДУЛЯ	7
4. УСЛОВИЯ РЕАЛИЗАЦИИ ПРОГРАММЫ ПРОФЕССИОНАЛЬНОГО МОДУЛЯ	20
5. КОНТРОЛЬ И ОЦЕНКА РЕЗУЛЬТАТОВ ОСВОЕНИЯ ПРОФЕССИОНАЛЬНОГО МОДУЛЯ (ВИДА ПРОФЕССИОНАЛЬНОЙ ДЕЯТЕЛЬНОСТИ)	24

1. ПАСПОРТ РАБОЧЕЙ ПРОГРАММЫ ПРОФЕССИОНАЛЬНОГО МОДУЛЯ

ПМ 03. Выполнение механизированных работ в сельском хозяйстве

1.1. Область применения программы

Программа профессионального модуля (далее примерная программа) – является частью образовательной программы в соответствии с ФГОС по профессии (профессиям) СПО **35.01.14 Мастер по техническому обслуживанию и ремонту МТП**

в части освоения основного **вида профессиональной деятельности (ВПД):** выполнение механизированных работ в сельском хозяйстве и соответствующих **профессиональных компетенций (ПК):**

ПК 3.1. Безопасно управлять тракторами с прицепными, полунавесными и навесными сельскохозяйственными орудиями, самоходными и другими сельскохозяйственными машинами при выполнении работ в растениеводстве, животноводстве, кормопроизводстве и других сельскохозяйственных производствах.

ПК 3.2. Обеспечивать безопасность при выполнении погрузочно-разгрузочных работ и транспортировке грузов на тракторах.

ПК 3.3. Заправлять топливом и смазывать тракторы, навесные и прицепные сельскохозяйственные орудия, самоходные и другие сельскохозяйственные машины.

ПК 3.4. Проводить техническое обслуживание машинно-тракторных агрегатов.

Рабочая программа профессионального модуля может быть использована всеми образовательными учреждениями профессионального образования на территории Российской Федерации, имеющими право на реализацию основной профессиональной образовательной программы по данной специальности, имеющими государственную аккредитацию.

1.2. Цели и задачи модуля – требования к результатам освоения модуля

В результате изучения профессионального модуля обучающийся должен:

иметь практический опыт:

управления тракторами и самоходными сельскохозяйственными машинами;
выполнения механизированных работ в растениеводстве и животноводстве;
технического обслуживания мототранспортных средств;

уметь:

выполнять агротехнические и агрохимические работы машинно-тракторными агрегатами на базе тракторов основных марок, зерновыми и специальными комбайнами;

перевозить грузы на тракторных прицепах, контролировать погрузку, размещение и закрепление на них перевозимого груза;

выполнять работы средней сложности по периодическому техническому обслуживанию тракторов и агрегируемых с ними сельскохозяйственных машин с применением современных средств технического обслуживания;

выявлять несложные неисправности сельскохозяйственных машин и оборудования и самостоятельно выполнять слесарные работы по их устранению;

оформлять первичную документацию;

знать:

устройство, принцип действия и технические характеристики основных марок тракторов и сельскохозяйственных машин;

мощность обслуживаемого двигателя и предельную нагрузку прицепных приспособлений;
правила комплектования машинно-тракторных агрегатов в растениеводстве и животноводстве;
правила работы с прицепными приспособлениями и устройствами;

методы и приемы выполнения агротехнических и агрохимических работ;

пути и средства повышения плодородия почв;

средства и виды технического обслуживания тракторов, сельскохозяйственных машин и оборудования;

способы выявления и устранения недостатков в работе тракторов, сельскохозяйственных машин и оборудования;

правила погрузки, укладки, строповки и разгрузки различных грузов в тракторном прицепе;
содержание и правила оформления первичной документации

Программа профессионального модуля может быть использована для подготовки и переподготовки рабочих по профессии 35.01.13 Тракторист-машинист сельскохозяйственного производства.

1.3. Рекомендуемое количество часов на освоение программы профессионального модуля:

всего – 206 час, в том числе:

- максимальной учебной нагрузки обучающегося – 134 часов, включая:

обязательной аудиторной учебной нагрузки обучающегося – 93 часов;

самостоятельной работы обучающегося – 41 часов;

- учебной практики – 72 часа.

2. РЕЗУЛЬТАТЫ ОСВОЕНИЯ ПРОФЕССИОНАЛЬНОГО МОДУЛЯ

Результатом освоения программы профессионального модуля является овладение обучающимися видом профессиональной деятельности (ВПД): **Выполнение механизированных работ в сельском хозяйстве**, в том числе профессиональными (ПК) и общими (ОК) компетенциями:

Код	Наименование результата обучения
ПК 3.1	Безопасно управлять тракторами с прицепными, полунавесными и навесными сельскохозяйственными орудиями, самоходными и другими сельскохозяйственными машинами при выполнении работ в растениеводстве, животноводстве, кормопроизводстве и других сельскохозяйственных производствах.
ПК 3.2	Обеспечивать безопасность при выполнении погрузочно-разгрузочных работ и транспортировке грузов на тракторах.
ПК 3.3	Заправлять топливом и смазывать тракторы, навесные и прицепные сельскохозяйственные орудия, самоходные и другие сельскохозяйственные машины.
ПК 3.4	Проводить техническое обслуживание машинно-тракторных агрегатов.
ОК 1	Понимать сущность и социальную значимость своей будущей профессии, проявлять к ней устойчивый интерес.
ОК 2.	Организовывать собственную деятельность, исходя из цели и способов ее достижения, определенных руководителем.
ОК 3	Анализировать рабочую ситуацию, осуществлять текущий и итоговый контроль, оценку и коррекцию собственной деятельности, нести ответственность за результаты своей работы.
ОК 4	Осуществлять поиск информации, необходимой для эффективного выполнения профессиональных задач.
ОК 5	Использовать информационно-коммуникационные технологии в профессиональной деятельности.
ОК 6	Работать в команде, эффективно общаться с коллегами, руководством, клиентами.
ОК 7	Организовывать собственную деятельность с соблюдением требований охраны труда и экологической безопасности.
ОК 8	Исполнять воинскую обязанность, в том числе с применением полученных профессиональных знаний (для юношей).

3. СТРУКТУРА И ПРИМЕРНОЕ СОДЕРЖАНИЕ ПРОФЕССИОНАЛЬНОГО МОДУЛЯ

3.1. Тематический план профессионального модуля

Коды профессиональных компетенций	Наименования разделов профессионального модуля	Всего часов (макс. учебная нагрузка и практики)	Объем времени, отведенный на освоение междисциплинарного курса (курсов)			Практика	
			Обязательная аудиторная учебная нагрузка обучающегося		Самостоятельная работа обучающегося, часов	Учебная часов	Производственная, часов
			Всего, часов	В т. ч. лабораторные работы и практические занятия, часов			
1	2		4	5	6	7	8
ПК 3.1-3.4	МДК 03.01 Технология выполнения механизированных работ в сельском хозяйстве	206	93	40	41	72	
	Всего по модулю	206	93	40	41	72	

3.2. Содержание обучения по профессиональному модулю (ПМ)

Наименование разделов и тем	Содержание учебного материала, лабораторные работы и практические занятия, самостоятельная работа обучающихся	Объем часов	Уровень освоения
1	2	3	4
ПМ 03. Выполнение механизированных работ в сельском хозяйстве		206	
МДК 03.01. Технология механизированных работ в сельском хозяйстве		206	
Раздел 1 Устройство тракторов и автомобилей		36	
Тема 1.1. Назначение, общее устройство и классификация тракторов и автомобилей и двигателей	Содержание	2	
	1 Краткий исторический обзор развития тракторо- и автомобилестроения. Роль отечественных и зарубежных ученых в создании и конструировании тракторов и автомобилей. Назначение, общее устройство и компоновка тракторов и автомобилей. Классификация тракторов и автомобилей. Основные системы и механизмы трактора, автомобиля и самоходных шасси. Классификация двигателей. Основные механизмы, системы двигателей, основные понятия и определения. Принципы работы дизелей и карбюраторных двигателей.		2
Тема 1.2. Механизмы двигателей	Содержание	2	
	1 Базовые детали двигателей. Назначение, конструкция и взаимодействие деталей кривошипно-шатунного механизма. Условия работы и конструкция шатунов, коленчатых валов, коренных, подшипников, уравновешивающих механизмов, маховиков. Применяемые материалы. Технические условия на комплектацию. Правила разборки и сборки кривошипно-шатунного механизма. Основные неисправности Назначение и классификация механизма газораспределения, его конструкция и взаимодействие деталей, диаграмма фаз газораспределения, типы и детали приводов, условия работы. Техническое обслуживание и регулировка механизма газораспределения. Основные неисправности		2

1	2	3	4	
Тема 1.3. Системы двигателей	Содержание	6		
	1	<p>Назначение, устройство и работа смазочных систем. Конструкция и принцип работы основных элементов.</p> <p>Тепловой баланс двигателя. Назначение, устройство и работа систем охлаждения.</p> <p>Конструкция и принцип работы основных элементов.</p> <p>Устройство и работа системы пуска. Назначение, конструкция и принцип работы пусковых двигателей, редукторов и других устройств пуска. Подготовка основного и пускового двигателей к пуску, порядок операций при пуске различными способами. Устройства и средства для облегчения пуска при низких температурах.</p> <p>Техническое обслуживание и основные неисправности систем пуска.</p>		2
	2	<p>Назначение, устройство и работа системы питания карбюраторного двигателя.</p> <p>Система подачи и очистки воздуха и топлива, удаления отработанных газов.</p> <p>Конструкция и принцип работы основных элементов.</p> <p>Устройство и принцип работы карбюраторов.</p> <p>Устройство и принцип работы системы питания двигателей с непосредственным впрыском бензина. Устройство и работа основных элементов и их диагностирование.</p>		2
	3	<p>Назначение, устройство и работа системы питания дизельного двигателя.</p> <p>Система подачи и очистки воздуха и топлива, удаления отработанных газов.</p> <p>Конструкция и принцип работы основных элементов. Конструкция и принцип работы топливных насосов высокого давления. Система регулирования двигателей и регуляторы частоты вращения, их назначение, конструкция и принцип работы.</p> <p>Техническое обслуживание, основные неисправности системы питания о двигателей, способы их обнаружения и устранения. Установка топливных насосов на момент подачи топлива.</p>		2

1	2	3	4
Тема 1.4. Источники электрической энергии тракторов и автомобилей	Содержание 1 Назначение, принцип работы и конструкция аккумуляторных батарей, их маркировка. Правила эксплуатации, хранения и технического обслуживания. Назначение, классификация, устройство и принцип работы генераторных установок переменного тока. Назначение, классификация и принцип работы систем зажигания. Конструкция и принцип работы прерывателей-распределителей, индукционных катушек высокого напряжения. Искровые свечи, устройство и маркировка. Зажигание от магнето. Установка угла опережения зажигания на пусковом двигателе. Регулирование угла опережения зажигания, проверка зажигания стробоскопическим прибором, корректировка зажигания октан-корректором. Электрические стартеры. Конструкция и работа стартеров с механическим и дистанционным включением, Система освещения, ее назначение, устройство, принцип работы. Сигнализация, ее назначение, устройство, принцип работы. Контрольно-измерительное и вспомогательное электрооборудование, его назначение и устройство. Техническое обслуживание элементов электрооборудования, основные неисправности и правила их устранения.	2	2
Тема 1.5. Муфты сцепления. Коробки передач. Промежуточные соединения	Содержание 1 Назначение, условия работы и классификация трансмиссий. Основные механизмы. Назначение и классификация муфт сцепления. Принцип работы, конструкция фрикционных муфт сцепления. Назначение, классификация, конструкция и принцип работы коробок передач. Механизмы управления. Гидродинамические передачи. Конструкция и принцип работы промежуточных эластичных соединений и карданных передач. Назначение, конструкция и принцип работы ведущих мостов тракторов и автомобилей. Главные передачи. Принцип действия и работа дифференциала. Блокировка дифференциала. Конечные передачи. Передние ведущие мосты тракторов. Конструкция и принцип работы ведущих мостов гусеничных тракторов. Механизм управления поворотом гусеничных тракторов. Техническое обслуживание и регулировка элементов трансмиссий. Основные неисправности и правила их устранения.	2	2

1	2	3	4
Тема 1.6. Ходовая часть тракторов и автомобилей	Содержание	2	
	1 Назначение, классификация и требования к ходовой части колесных тракторов и автомобилей. Основные элементы ходовой части колесных тракторов и автомобилей. Конструкция ведущих и управляемых колес. Типы пневматических шин, их маркировка. Остов трактора, рамы и кузова автомобиля, его назначение и конструкция. Подвеска. Назначение, типы рессор и амортизаторов колесных машин, их устройство и принцип работы. Конструкция и принцип работы гусеничного движителя. Составные элементы ходовой части. Устройство кареток и гусеничной цепи, натяжного устройства. Техническое обслуживание и регулировки элементов ходовой части. Неисправности и техническое обслуживание.		2
Тема 1.7. Рулевое управление и тормозные системы колесных тракторов и автомобилей	Содержание	2	
	1 Назначение и классификация рулевого управления колесных тракторов и автомобилей. Углы установки управляемых колес. Рулевые трапеции. Рулевые механизмы грузовых автомобилей без гидроусилителей. Назначение гидравлической системы управления поворотом автомобилей. Устройство и работа рулевого управления автомобилей с гидроусилителем. Гидравлические и гидрообъемные системы привода рулевого управления колесными тракторами. Устройство и работа рулевого управления тракторов с гидроусилителем. Механизмы поворота трактора с шарнирной рамой. Тормозные системы тракторов и автомобилей, их назначение, классификация, конструкция и принцип работы. Тормозные механизмы. Механический и гидравлический привод тормозов. Устройство и работа основных элементов. Пневматический привод тормозов. Устройство и работа основных элементов. Тормозная система прицепов. Стояночные, вспомогательные и запасные тормоза. Устройство и работа основных элементов. Техническое обслуживание рулевого управления и тормозных систем. Характерные неисправности и правила их устранения.		2

1	3	4		
1.8. Рабочее оборудование тракторов	Содержание	2		
	1	<p>Назначение и классификация гидравлических систем. Требования, предъявляемые к ним. Общая компоновка. Конструкция гидронасосов, гидрораспределителей и других элементов гидросистем.</p> <p>Система автоматического регулирования глубины обработки почвы.</p> <p>Управление гидронавесной системой.</p> <p>Назначение, типы и принцип работы прицепных устройств. Гидрокрюк, буксирное устройство. Назначение, классификация, конструкция и схемы настройки механизмов навески. Перенастройка механизма навески по двух- и трехточечной схеме.</p> <p>Механизмы и системы вала отбора мощности. Назначение, классификация и режим работы механизмов привода отбора мощности. Техническое обслуживание механизмов рабочего оборудования. Характерные неисправности и правила их устранения.</p>		
	Лабораторно-практические занятия		16	
	1	ПР. 3. № 1 Разборка, изучение устройства и сборка КШМ и ГРМ двигателя Д-240		
	2	Л..Р. № 1 Регулировка зазоров двигателя КамАЗ-740		
	3	ПР.3. № 2 Разборка, изучение устройства и сборка узлов системы питания дизельного двигателя		
	4	Л..Р. № 2 Установка топливного насоса на двигатель Д-240		
	5	ПР. 3. № 3 Разборка, изучение устройства и сборка сцепления и коробки передач		
	6	ПР. 3. № 4 Изучение устройства ведущих мостов		
	7	ПР. 3. № 5 Изучение устройства рулевого управления и тормозных системы К-744Р1		
8	ПР. 3. № 6 Разборка, изучение устройства и сборка узлов гидравлической навесной системы трактора К-744Р1			

Наименование разделов профессионального модуля (ПМ), междисциплинарных курсов (МДК) и тем	Содержание учебного материала, лабораторные работы и практические занятия, самостоятельная работа обучающихся, курсовая работ (проект) (если предусмотрены)	Объем часов	Уровень освоения
1	2	3	4
Раздел 2 Устройство сельскохозяйственных машин и оборудования		26	
Тема 2. Машины для основной и предпосевной обработки почвы.	Содержание	2	
	1 Назначение, устройство и регулировки плугов и лущильников, культиваторов, борон, катков, сцепок.		2
Тема . 4. Машины для посева, внесения удобрений и защиты растений	Содержание	2	
	1. Назначение, устройство и регулировки зерновых сеялок. Назначение, устройство и регулировки разбрасывателей минеральных и органических удобрений. Назначение, устройство и регулировки опыливателя, опрыскивателя, протравливателя.		2
Тема7. Машины для скашивания трав и заготовки трав на сено	Содержание	2	
	1 Назначение, устройство и регулировки косилок. Назначение, устройство и регулировки машин для заготовки трав на сено.		2
Тема 9. Машины для возделывания сахарной свеклы, картофеля, кукурузы.	Содержание	2	
	1. Назначение, устройство и регулировки свекловичной сеялки, растенепитателя. Назначение, устройство и регулировки машин для уборки сахарной свеклы. Назначение, устройство, работа и регулировки картофелесажалки, культиватора окучника. Назначение, устройство и регулировки картофелекопателя. Назначение, устройство, работа кукурузной сеялки. Назначение, устройство и работа машин		2

		для уборки кукурузы		
1	2		3	4
Тема 15. Зерноуборочный комбайн.	Содержание		2	
	1.	Назначение и общее устройство зерноуборочного комбайна. Кабина органы управления. Назначение, устройство и работа валковых жаток. Назначение и устройство жатки и наклонной части комбайна. Подборщик. Назначение, устройство и работа узлов жатки комбайна.		
	2	Назначение, устройство, работа молотильного аппарата. Назначение, устройство и работа очистки комбайна. Назначение, устройство, работа бункера и соломотряса. Назначение, устройство и работа копнителя. Назначение, устройство, работа измельчителя.		
	3	Назначение и устройство основной гидросистемы комбайна. Назначение и устройство гидросистемы рулевого управления.		
	Лабораторно практические занятия		12	
	1	Подготовка к работе плуга, культиватора, луцильника, борон, катков и сцепок Подготовка к работе зерновых сеялок. Подготовка к работе машин для внесения удобрений		
	2	Подготовка к работе машин для скашивания и заготовки трав на сено, машин для защиты растений.		
	3	Подготовка к работе машин для возделывания и уборки сахарной свеклы..		
	4	Подготовка к работе машин для возделывания и уборки кукурузы		
	5	Подготовка к работе жаток, подборщика, молотильного аппарата, бункера, молотилки, очистки и соломотряса. копнителя, измельчителя.		
	6	Подготовка к работе систем двигателя, передач комбайна, трансмиссии и ходовой части, гидравлической системы, систем электрооборудования и АСК, ТО комбайна.		

Наименование разделов профессионального модуля (ПМ), междисциплинарных курсов (МДК) и тем	Содержание учебного материала, лабораторные работы и практические занятия, самостоятельная работа, курсовая работа	Объем часов	Уровень освоения	
1	2	3	4	
Раздел 3 Технология механизированных работ в сельском хозяйстве		31		
Тема 1.1. Организация механизированных работ.	Содержание	10		
	1	Современные сельскохозяйственные машины и комплексы, применяемые в сельском хозяйстве. Получение продукции растениеводства. Характеристики производственных процессов. Структура производственного процесса. Условия использования МТА.		2
	2	Технология производства продукции растениеводства. Технологические карты возделывания с/х культур. Составление технологической карты. Технология выполнения механизированных работ.		2
	3	Качество выполнения механизированных работ. Виды контроля качества. Энергетические средства для с/х производства. Классификация машинно-тракторных агрегатов. Требования к машинно-тракторным агрегатам.		2
	4	Эксплуатационные показатели тракторов и сельскохозяйственных машин. Технологические, технические и экономические показатели эксплуатационных качеств тракторов и сельскохозяйственных машин. Допустимые скорости выполнения сельскохозяйственных работ. Понятие о рабочей и теоретической скоростях трактора. Допустимые скорости выполнения сельскохозяйственных работ.		2

1	2	3	4
	5 Тяговая мощность и тяговое усилие трактора. Способы улучшения тяговых свойств трактора. Влияние рельефа на тяговые показатели трактора. Понятие об удельном сопротивлении сельскохозяйственных машин и машинно-тракторных агрегатов. Факторы, влияющие на удельное сопротивление сельскохозяйственных машин.		2
Тема 1.2. Комплектование машинно-тракторных агрегатов, способы их движения	Содержание	2	
	1 Выбор тракторов и сельскохозяйственных машин. Выбор сцепок для составления МТА. Способы движения агрегатов. Организация разметочных работ и разбивка поля на загоны. Элементы движения агрегата. Рабочий и холостой ход. Виды поворотов. Показатели работы МТА.	2	2
Тема 1.3. Обработка почвы. Внесение удобрений. Организация посева	Содержание	2	
	1 Понятие о системе обработки почвы. Виды обработки почвы. Поверхностная обработка почвы: культивация, лущение, боронование, шлейфование, прикатывание. Общие сведения об удобрениях. Классификация удобрений, сроки и способы их внесения. Машины для внесения минеральных удобрений. Машины для разбрасывания органических удобрений. Организация посева Сроки и способы посева. Глубина заделки семян. Подготовка поля к посеву. Способы движения агрегатов при посеве. Контроль качества посева	2	2
Тема 1.6. Уход за культурами. Химическая защита растений, машины для химической защиты	Содержание	2	
	1 Система послепосевной обработки почвы Технология ухода за культурами сплошного сева. Технология ухода за пропашными культурами. Химическая защита растений от болезней и вредителей Вредители и болезни сельскохозяйственных культур и методы борьбы с ними.	2	2

		Сроки и способы их применения. Машины для химической защиты растений. Техника безопасности при работе с ядохимикатами.		
1		2	3	4
	Лабораторно-практические занятия.		12	
	1	Комплектование и подготовка к работе агрегатов для основной обработки почвы.		
	2	Комплектование и подготовка к работе агрегатов для предпосевной обработки почвы.		
	3	Комплектование МТА для внесения удобрений.		
	4	Комплектование МТА для посева.		
	5	Комплектование агрегатов для междурядной обработки почвы		
	6	Комплектование агрегатов для химической защиты растений.		
Тема 1.8. Технология и машины для уборки зерновых, зернобобовых и пропашных культур.	Содержание		2	
	1	Технология уборки зерновых, зернобобовых и пропашных культур. Показатели качества работ и их контроль. Требования безопасности труда	2	2
Тема 1.9. Технологии и машины для уборки корне, - клубнеплодов	Содержание		1	
	1	Технологии и машины для уборки картофеля. Технологии и машины для уборки сахарной свеклы. Контроль качества работы.	1	2
Самостоятельная работа при изучении МДК 01.01 Раздел 1 Назначение и общее устройство тракторов и автомобилей Систематическая проработка конспектов занятий, учебной и специальной технической литературы (по вопросам к учебным темам, предлагаемым преподавателем). Подготовка к лабораторным и практическим работам с использованием методических рекомендаций преподавателя, оформление лабораторно-практических работ, отчетов и подготовка к их защите. Самостоятельное изучение технологической и технической документации, заводских руководств и инструкций.			41	
Примерная тематика внеаудиторной самостоятельной работы Назначение и классификация автотракторных топлив; назначение, устройство и работа распределительного топливного насоса высокого давления; назначение, устройство и работа автоматической муфты опережения впрыска топлива; назначение, устройство и работа однорежимного регулятора; назначение; показатели характеризующие рабочий цикл двигателя; показатели характеризующие эффективную работу двигателя; тепловой баланс двигателя; основные сравнительные параметры двигателей; определение основных размеров двигателя; уравнивание двигателя; гаситель крутильных колебаний; назначение,				

устройство и крепления двигателя на раме трактора и автомобиля; работа карбюратора при различных режимах работы двигателя; устройство ограничителя максимальной частоты вращения коленчатого вала двигателя; назначение камер сгорания;; основные показатели работы регулятора; назначение смазочных масел и их свойства; назначение пластичных смазок; назначение охлаждающих жидкостей; назначение, устройство и работа бесконтактного индукторного генератора переменного тока; пуск и остановка карбюраторного двигателя; пуск и остановка дизеля; регулировочные характеристики; нагрузочные характеристики; крутящий момент колеса; передаточные числа и КПД механической трансмиссии; передаточные числа и КПД гидрообъемного преобразователя; назначение, устройство и работа электромеханической трансмиссии; назначение, устройство и работа тракторных коробок передач с переключением при остановленном тракторе; назначение, назначение, устройство и работа ведущих мостов К-744; назначение, устройство и работа ведущих мостов Т-150 К; плавность хода; проходимость трактора; назначение, устройство и работа гусеничного движителя с полужесткой подвеской; кинематика поворота и передаточное число рулевого управления; назначение, устройство и работа рулевого управления тракторов с неуправляемыми колесами; назначение,; тяговый баланс колесной машины; топливная экономичность автомобиля; порядок регулировки карбюратора при различных режимах работы двигателя; регулировка ограничителя максимальной частоты вращения коленчатого вала двигателя; порядок регулировки момента впрыска распределительного топливного насоса высокого давления; регулировка равномерности подачи топлива распределительного топливного насоса высокого давления; регулировка автоматическая муфта опережения впрыска топлива; регулировка однорежимного регулятора.

Назначение и устройство почвообрабатывающих машин, посевных и посадочных машин, машин по уходу и защите растений, внесению удобрений, уборки трав на сено, машин для возделывания и уборки картофеля, кукурузы, сахарной свеклы, зерновых и технических культур.

Технологические процессы работы почвообрабатывающих машин, посевных и посадочных машин, машин по уходу и защите растений, внесению удобрений, уборки трав на сено, машин для возделывания и уборки картофеля, кукурузы, сахарной свеклы, зерновых и технических культур.

Основные регулировки почвообрабатывающих машин, посевных и посадочных машин, машин по уходу и защите растений, внесению удобрений, уборки трав на сено, машин для возделывания и уборки картофеля, кукурузы, сахарной свеклы, зерновых и технических культур.

Подготовить реферат «Региональные приемы обработки почвы». Составить схемы способов движения почвообрабатывающих машин. Рассчитать норму внесения минеральных удобрений. Составить схемы посева сельскохозяйственных культур. Составить схему севооборотов с учетом их классификаций. Составить операционную карту для ухода за пропашными культурами.

Составить операционную карту для ухода за озимыми культурами. Составить схему технологического процесса по операциям.

Составить технологическую карту на возделывание и уборку подсолнечника. Составить технологическую карту на возделывание и уборку яровых и озимых зерновых культур. Составить комплекс машин для обработки почвы, подверженной ветровой эрозией.

Система машин для возделывания и уборки сахарной свеклы (реферат). Система машин для возделывания и уборки картофеля (реферат). Система машин для возделывания и уборки подсолнечника и кукурузы (реферат) Особенности устройства приспособлений комбайна для уборки подсолнечника на зерно. Основные биологические группы сорняков. Способы и методы

борьбы с сорной растительностью (реферат).

Учебная практика

Виды работ:

1. Комплектование агрегата для лущения стерни, подготовка к работе.
2. Комплектование агрегата внесения минеральных удобрений, подготовка к работе.
3. Комплектование пахотного агрегата, подготовка к работе.
4. Комплектование агрегата для закрытия влаги, подготовка к работе.
5. Комплектование агрегата для сплошной культивации (паровой обработки почвы), подготовка к работе.
6. Комплектование сеялочного агрегата для посева зерновых культур, подготовка к работе.
7. Комплектование агрегата для посадки картофеля, подготовка к работе.
8. Комплектование агрегата для междурядной обработки пропашных культур, подготовка к работе.
9. Комплектование агрегата для химической обработки растений (опрыскивание), подготовка к работе.
10. Комплектование агрегата для раздельной уборки зерновых культур, подготовка к работе.
11. Комплектование агрегата для скашивания растений, подготовка к работе.
12. Подготовка техники к хранению, постановки машин на хранение.

72

4. УСЛОВИЯ РЕАЛИЗАЦИИ ПРОГРАММЫ ПРОФЕССИОНАЛЬНОГО МОДУЛЯ

4.1. Требования к минимальному материально-техническому обеспечению

Реализация программы модуля предполагает наличие:

кабинетов

- устройства тракторов и автомобилей;
- устройства сельскохозяйственных машин;

лабораторий

- устройства и ТО тракторов и автомобилей;
- устройства и ТО сельскохозяйственных машин;

Оборудование учебного кабинета «Устройство тракторов и автомобилей»:

- узлы тракторов и автомобилей и их разрезы;
- комплекты деталей, инструментов, приспособлений;
- макеты узлов тракторов и автомобилей;
- стенды с разрезами узлов тракторов и автомобилей;
- комплект учебно-методической документации преподавателя (рабочая программа, календарно-тематический план, учебно-методические карты занятий, планы занятий, вопросы и билеты к экзаменам и зачетам);
- комплект учебно-методической документации студента (инструкционно-технологические карты, формы отчетов, учебная и техническая литература, перечень лабораторно-практических занятий);
- комплект дисков для мультимедийной установки с устройством, принципом действия и ТО различных систем и механизмов тракторов и автомобилей;
- наглядные пособия (плакаты) по устройству тракторов и автомобилей.

Оборудование учебного кабинета «Устройство сельскохозяйственных машин»

- узлы сельскохозяйственных машин и их разрезы;
- комплект деталей, инструментов, приспособлений;
- комплект бланков технологической документации;
- комплект учебно-методической документации преподавателя (рабочая программа, календарно-тематический план, учебно-методические карты занятий, планы занятий, журнал по технике безопасности);
- комплект учебно-методической документации;
- наглядные пособия макеты, плакаты, натуральные образцы по устройству сельскохозяйственных машин и комбайнов.
- комплект дисков для мультимедийной установки с устройством, принципом действия и ТО различных систем и механизмов сельскохозяйственных машин и комбайнов.

Оборудование учебной лаборатории «Устройство и ТО тракторов и автомобилей»:

- тракторы и автомобили;
- узлы тракторов и автомобилей и их разрезы;
- комплект деталей, инструментов, приспособлений;
- комплект бланков технологической документации;
- комплект учебно-методической документации преподавателя (рабочая программа, календарно-тематический план, учебно-методические карты занятий, планы занятий, журнал по технике безопасности);
- комплект учебно-методической документации;
- наглядные пособия (по устройству автомобилей).

Оборудование учебной лаборатории «Устройство и ТО сельскохозяйственных машин»:

- сельскохозяйственные машины
- узлы сельскохозяйственных машин и их разрезы;
- комплект деталей, инструментов, приспособлений;
- комплект бланков технологической документации;
- комплект учебно-методической документации преподавателя (рабочая программа, календарно-тематический план, учебно-методические карты занятий, планы занятий, журнал по технике безопасности);
- комплект учебно-методической документации;
- наглядные пособия (по устройству сельскохозяйственных машин).

Технические средства обучения: АРМ преподавателя

- мультимедийное оборудование (экран, проектор, ноутбук);
- лицензионное программное обеспечение профессионального назначения

Оборудование лабораторий и рабочих мест лабораторий:

1. Тракторы и автомобили:

Рабочие места по количеству обучающихся; система зажигания и пуска двигателя, контрольно - измерительные приборы, система освещения и световой сигнализации, дополнительное оборудование, общая схема электрооборудования.

Ванна для слива масла из картера двигателя, ванна для слива масла из корпусов задних мостов; ванна моечная передвижная; домкрат гидравлический; станок сверлильный; станок точильный двухсторонний.

Ручной измерительный инструмент: Приспособления и приборы для разборки и сборки двигателя, для снятия установки поршневых колец; устройство для притирки клапанов, зарядное устройство; оборудование, приборы, приспособления для ремонта электрооборудования автомобилей.

Автомобили с карбюраторными двигателями легковой и грузовой; двигатели карбюраторные и дизельные с навесным оборудованием;

Комплекты: сборочных единиц и агрегатов систем двигателей тракторов и автомобилей (кривошипно-шатунный механизм, газораспределительный механизм и т.д., систем смазки, охлаждения, питания, пуска, зажигания);

Приборы электрооборудования тракторов и автомобилей; комплект сборочных единиц и деталей колесных тормозов с гидравлическим приводом; сборочных единиц и деталей колесных тормозов с пневматическим приводом; сцепление тракторов и автомобилей в сборе (различных марок) коробки передач тракторов и автомобилей (различных марок; раздаточная коробка; мост передний, задний (различных марок); сборочных единиц и агрегатов ходовой части тракторов и автомобилей; сборочных единиц и агрегатов рулевого управления тракторов и автомобилей.

2. Сельскохозяйственные машины:

Рабочие места по количеству обучающихся;

Стенды по технологическим процессам работы с/х машин и комбайнов.

Макеты машин и узлов с/х машин и комбайнов.

Натуральные образцы узлов и рабочих секций с/х машин и комбайнов.

Комплекты плакатов по устройству и работе с/х машин и комбайнов

Плуг ПЛН-3-35,луцильник ЛДГ-5, секции посевных машин СУПН-8, ССТ-12Б, сеялка СЗУ-3.6, СН-4Б, секции культиватора УСМК-5.4, КРН-2,8, разбрасыватель 1-РМГ-4, РОУ-6, зерноуборочного комбайна «ДОН-1500Б, корнеуборочный комбайн КС-6Б, кормоуборочный комбайн КСК-100, машины для уборки трав на сено, семяочистительные машины СМ-4, ворохоочиститель ОВС-25, узлы и агрегаты почвообрабатывающих и посевных машин, станок сверлильный; станок заточной двухсторонний.

Ручной измерительный инструмент:

Приспособления и инструменты для разборки сборки и регулировки с/х машин.

Комплекты: сменных высевающих дисков сеялок ССТ-12Б, СУПН-8.

Рабочие органы культиватора УСМК-5.4 и КРН-2,8 для различных способов обработки.

Реализация программы модуля предполагает обязательную производственную практику, которую рекомендуется проводить концентрированно.

4.2. Информационное обеспечение обучения

Перечень рекомендуемых учебных изданий, Интернет-ресурсов, дополнительной литературы

Основные источники:

- 1.Кленин Н.И., Киселев С.Н., Левшин А.Г. Сельскохозяйственные и мелиоративные машины.- М.:КолосС,2008.-408с.(Учебник для ССУЗов)
- 2.В.М.Халанский,И.В.Горбачев. Сельскохозяйственные машиныМ.:КолосС,2006.623с.
- 3.Кутьков Г.М. Тракторы и автомобили.- М.:КолосС,2008.- 264с. (Учеб.пособие)

Дополнительные источники:

- 1.Изаксон Х.И. Зерноуборочные комбайны «Нива» и «Колос».- М.: Колос, 2001.- 278с.
- 2.Комаристов В.Е., Дунай П.Ф. Сельскохозяйственные машины.- М.: Колос,2000.-364с.
- 3.КарпенкоА.Н., ЗеленеваА.А.Сельскохозяйственные машины. М.: Колос , 2001.- 212с.
- 4.Песков Ю.А., Мещеряков И.К. Зерноуборочные комбайны Дон. М.: Агропромиздат, 2002.
- 5.Портнов М.Н. Зерноуборочные комбайны. М.:Агропромиздат, 2003.- 180с.
- 6.Устинов В.Е. Зерноуборочные комбайны. М. :Академия, 2001.- 98с.
- 7.Четыркин Б.Н. Сельскохозяйственные машины и основы эксплуатации МТП. М.: Агропромиздат, 1989.- 180с.
8. Шаткус Д.И. Справочник по комбайнам. М.:Колос,1999.- 210с.
9. Механизация и электрификация сельского хозяйства: научно-практический журнал, утвержденный МСХ РФ
10. Техника в сельском хозяйстве: научно-практический журнал, утвержденный МСХ РФ
11. Изобретатель и рационализатор: научно-практический журнал, утвержденный МСХ РФ
12. Интернет- ресурс.Тракторы и автомобили, сельскохозяйственные машины. Форма доступа: ru.wikipedia.org
13. Интернет- ресурс. Тракторы и автомобили, сельскохозяйственные машины. Форма доступа: <http://metalhandling.ru>
14. Интернет- ресурс. Тракторы и автомобили, сельскохозяйственные машины. Форма доступа:
file://localhost/E:/интернет/Учебное%20оборудование,%20учебная%20техника%20и%20наглядные%20пособия.htm

4.3. Общие требования к организации образовательного процесса

Освоение программы модуля базируется на изучении общепрофессиональных дисциплин охрана труда, материаловедение, инженерная графика, техническая механика, электротехника и электронная техника, основы гидравлики и теплотехники.

Обязательным условием допуска к производственной практике в рамках профессионального модуля «Подготовка сельскохозяйственных машин, механизмов, установок, приспособлений к работе, комплектование сборочных единиц» является освоение учебной практики для получения первичных профессиональных навыков в рамках данного профессионального модуля. Производственная практика должна проводиться в организациях, направление деятельности которых соответствует профилю подготовки обучающихся.

Медицинские ограничения регламентированы Перечнем медицинских противопоказаний Министерства здравоохранения Российской Федерации.

4.4. Кадровое обеспечение образовательного процесса

Требования к квалификации педагогических (инженерно-педагогических) кадров, обеспечивающих обучение по междисциплинарному курсу (курсам): среднее профессиональное или высшее профессиональное образование, соответствующее профилю преподаваемого модуля.

Требования к квалификации педагогических кадров, осуществляющих руководство практикой

Инженерно-педагогический состав: дипломированные специалисты – преподаватели дисциплин «Тракторы и автомобили», «Техническое обслуживание и ремонт машин», «Сельскохозяйственные машины».

5. КОНТРОЛЬ И ОЦЕНКА РЕЗУЛЬТАТОВ ОСВОЕНИЯ ПРОФЕССИОНАЛЬНОГО МОДУЛЯ

Результаты (освоенные профессиональные компетенции)	Основные показатели оценки результата	Формы и методы контроля и оценки
Выполнять регулировку узлов, систем и механизмов двигателя и приборов электрооборудования.	<ul style="list-style-type: none"> – знание классификации, устройства и принципа работы двигателей; – знание основных сведений об электрооборудовании; – умение собирать, разбирать, регулировать, выявлять неисправности и устанавливать узлы и детали на двигатель, приборы электрооборудования 	<p>Текущий контроль в форме:</p> <ul style="list-style-type: none"> -устного опроса; -проверки правильности регулировок; лабораторные работы и практические занятия; зачеты по учебной практике; дифференцированные зачеты по каждому из разделов профессионального модуля. Зачеты по производственной практике и по каждому из разделов профессионального модуля. Комплексный экзамен по профессиональному модулю.
Подготавливать почвообрабатывающие машины.	<ul style="list-style-type: none"> – знание классификации, устройства и принципа работы машин; – выбор машин для выполнения операций по подготовке почвы; – умение выявлять неисправности и устранять их; – умение определять техническое состояние машин; – умение разбирать и собирать почвообрабатывающие машины; – умение выполнять регулировочные работы при настройке ;почвообрабатывающих машин на режимы работы; 	
Подготавливать посевные, посадочные машины и машины для ухода за посевами.	<ul style="list-style-type: none"> – знание классификации, устройства и принципа работы машин; – выбор машин для выполнения различных операций по посеву и уходу за посевами; – умение выявлять неисправности и устранять их; – умение определять техническое состояние машин; – умение разбирать и собирать посевные и посадочные машины; – умение выполнять регулировочные работы при настройке посевных и посадочных машин на режимы работы 	
Подготавливать уборочные машины.	<ul style="list-style-type: none"> – знание классификации, устройства и принципа работы уборочных машин; – выбор машин для выполнения уборочных операций; – умение выявлять неисправности и устранять их; – умение определять техническое состояние машин; – умение разбирать и собирать уборочные машины; – умение выполнять регулировочные работы при настройке уборочных машин на режимы работы 	
Подготавливать машины и оборудование для обслуживания животноводческих ферм, комплексов и птицефабрик	<ul style="list-style-type: none"> – назначение, устройство и принцип работы оборудования и агрегатов, методы выявления и устранения неисправностей; – выбор машин для выполнения операций по обслуживанию животноводческих ферм, комплексов и птицефабрик; 	

	<ul style="list-style-type: none"> – умение определять техническое состояние оборудования и агрегатов; – умение разбирать, собирать и регулировать рабочие органы 	
--	---	--

Формы и методы контроля и оценки результатов обучения должны позволять проверять у обучающихся не только сформированность профессиональных компетенций, но и развитие общих компетенций и обеспечивающих их умений.

Результаты (освоенные общие компетенции)	Основные показатели оценки результата	Формы и методы контроля и оценки
Понимать сущность и социальную значимость своей будущей профессии, проявлять к ней устойчивый интерес.	– демонстрация интереса к будущей профессии	Интерпретация результатов наблюдений за деятельностью обучающегося в процессе освоения образовательной программы
Организовывать собственную деятельность, выбирать типовые методы и способы выполнения профессиональных задач, оценивать их эффективность и качество.	-выбор и применение методов и способов решения профессиональных задач в области подготовки машин, механизмов, установок, приспособлений к работе, комплектования сборочных единиц. – оценка эффективности и качества выполнения;	
Принимать решения в стандартных и нестандартных ситуациях и нести за них ответственность.	решение стандартных и нестандартных профессиональных задач в области подготовки машин, механизмов, установок, приспособлений к работе, комплектования сборочных единиц.	Интерпретация результатов наблюдений за деятельностью обучающегося в процессе освоения образовательной программы
Осуществлять поиск и использование информации, необходимой для эффективного выполнения профессиональных задач, профессионального и личностного развития.	– эффективный поиск необходимой информации; – использование различных источников, включая электронные	
Использовать информационно-коммуникационные технологии в профессиональной деятельности.	– Использование новейших технологий в профессиональной деятельности	
Работать в коллективе и в команде, эффективно общаться с коллегами, руководством, потребителями. Брать на себя ответственность за работу членов команды (подчиненных), за результат выполнения заданий	– взаимодействие с обучающимися, преподавателями и мастерами в ходе обучения – самоанализ и коррекция результатов собственной работы	
Самостоятельно определять задачи профессионального и личностного развития, заниматься самообразованием, осознанно планировать повышение квалификации	– организация самостоятельных занятий при изучении профессионального модуля	
Ориентироваться в условиях частой смены технологий профессиональной деятельности	-анализ инноваций в области подготовки машин, механизмов, установок, приспособлений к работе, комплектования сборочных единиц.	
Исполнять воинскую обязанность, в том числе с применением полученных профессиональных знаний (для юношей).	– Исполнение воинского долга	

Тесты для промежуточной аттестации
по МДК.03.01. Технологии выполнения механизированных работ в сельском хозяйстве

Вариант № 1

№ п/п	Вопросы теста	Правильный ответ	рейтинг																
1	Обработка почвы целью которой служит улучшение контакта семян с почвой и увеличивает приток влаги из нижних горизонтов это... 1. лущение; 2. боронование; 3. прикатывание.	3	1																
2	Оптимальная температура хранения картофеля, при относительной влажности 85-90 %: 1. 2-4 °С; 2. 6-8 °С; 3. 10-12 °С .	1	1																
3	Агрегат для внесения органических удобрений: 1. МТЗ -80 + РОУ-6; 2. МТЗ -80 + РУМ-5; 3 МТЗ -80 + 1РМГ4.	1	1																
4	Инсектициды служат для 1. защиты от сорняков; 2. защиты от болезней; 3. защиты от вредных насекомых	3	1																
5	Состав агрегата для сплошной культивации составлен верно: 1. МТЗ - 80 + КПС-4 + 4БЗСС-1; 2. МТЗ - 80 + КОН-2.8 + 4БЗСС-1; 3. МТЗ - 80 + ССТ-12 + 4БЗСС-1	1	1																
6	Способ уборки сахарной свеклы, урожай которой перевозят от уборочной машины непосредственно на приемный пункт сахарного завода это	Поточный способ.	1																
7	Соотнесите в таблицу назначение с/х агрегатов: <table border="1" style="width: 100%; border-collapse: collapse;"> <tr> <td style="width: 50%; padding: 2px;">а. МТЗ -80 + КПС-4</td> <td style="width: 50%; padding: 2px;">а. Пахотный агрегат</td> <td style="width: 25%; padding: 2px;">а.</td> <td style="width: 25%; padding: 2px;">г.</td> </tr> <tr> <td style="padding: 2px;">б. МТЗ -80 + КРН-5.6</td> <td style="padding: 2px;">б. Сеялочный агрегат</td> <td style="padding: 2px;">б.</td> <td style="padding: 2px;">в.</td> </tr> <tr> <td style="padding: 2px;">в. МТЗ -80 + ССТ-12</td> <td style="padding: 2px;">в. Агрегат для междурядной обработки</td> <td style="padding: 2px;">в.</td> <td style="padding: 2px;">б.</td> </tr> <tr> <td style="padding: 2px;"></td> <td style="padding: 2px;">г. Агрегат для сплошной культивации</td> <td></td> <td></td> </tr> </table>	а. МТЗ -80 + КПС-4	а. Пахотный агрегат	а.	г.	б. МТЗ -80 + КРН-5.6	б. Сеялочный агрегат	б.	в.	в. МТЗ -80 + ССТ-12	в. Агрегат для междурядной обработки	в.	б.		г. Агрегат для сплошной культивации				3
а. МТЗ -80 + КПС-4	а. Пахотный агрегат	а.	г.																
б. МТЗ -80 + КРН-5.6	б. Сеялочный агрегат	б.	в.																
в. МТЗ -80 + ССТ-12	в. Агрегат для междурядной обработки	в.	б.																
	г. Агрегат для сплошной культивации																		
8	Метод предусматривающий применение прогрессивных севооборотов и систем обработки почвы, выбор устойчивых к болезням сортов это - 1. Биологический метод; 2. Агротехнический метод;	2	1																

	3. Физический метод.		
9	Посев семян кукурузы должен проводиться при среднесуточной температуре почвы: 1. 3-5 °С; 2. 10-12 °С; 3. 13-16 °С .	2	1
10	Какие технологии обеспечивают реализацию потенциала каждого сорта с/х культуры более чем на 80%? 1. Высокие; 2. Интенсивные; 3. Нормальные.	1	1
11	По истечении какого времени подсолнечник рекомендуют возвращать на прежнее место в севообороте: 1. 2-4 года; 2. 5-6 лет; 3. 8-10 лет.	3	1
12	Ширина междурядий при посеве кукурузы на зерно? 3. 15 см; 4. 45 см; 3. 70 см.	3	1
13	Агрегат для посева зерновых культур составлен верно 4. ДТ-75 + СП-11+ 3СЗ-3.6 5. ДТ-75 + СП-11+3ССТ-12 6. ДТ-75 + СП-11+3СУПН-8	1	1
14	Какая схема внесения удобрений называется прямопочной? 1. Погрузка в кузов разбрасывателя – перевозка в поле – внесение в почву; 2. Погрузка в кузов транспортного средства – перевозка на край поля - погрузка в кузов разбрасывателя - внесение в почву; 3. Погрузка в кузов транспортного средства – перевозка в поле – разгрузка в отдельные кучи - распределение по поверхности поля.	1	1
15	Пахотный агрегат составлен верно: 1. МТЗ -80 + ПЛН-5-35; 2. К 701 + ПТК-9-35; 3. МТЗ -80 + ПЛН-4-35.	2	1
16	Ширина междурядий при посеве сахарной свеклы в неполивных районах - см.	45	1
17	Состав агрегата для скашивания растений составлен верно: 1. МТЗ - 80 + ГВР-6; 2. МТЗ - 80 + КРН-2.1; 3. МТЗ - 80 + ПС-1.6	2	1
18	Обработка почвы основной целью которой служит рыхление почвы на заданную глубину для создания мелкокомковатой структуры, сохранение влаги это...	2	1

	1. лущение; 2. сплошная культивация; 3. прикатывание		
19	Отвальная обработка почвы (с оборотом и крошением пласта) это	вспашка	1
20	Удобрения различают на	Минеральные и органические	1
21	Какой метод защиты растений наиболее распространен? 1. Биологический метод; 2. Физический метод; 3. Химический метод.	3	1
22	Агрегат для посева кукурузы составлен верно: 1. МТЗ - 80 + СЗУ-3.6 2. МТЗ - 80 + ССТ-12 3. МТЗ - 80 + СУПН-8	3	1
23	Посев семян сахарной свеклы должен проводиться в оптимальные сроки при температуре почвы: 1. 5 - 6 °С; 2. 10-12 °С; 3. 13-16 °С .	1	1
			Р=25

Вариант № 2

№ п/п	Вопросы теста	Правильный ответ	рейтинг
1	Гербициды служат для 1. защиты от сорняков; 2. защиты от болезней; 3. защиты от вредных насекомых.	1	1
2	Пахотный агрегат составлен верно: 1. МТЗ - 80 + ПЛН-3-35; 2. МТЗ 1221 + ПТК-9-35; 3. МТЗ - 80 + ПЛН-4-35; 4. ДТ-75 + ПЛН-4-35; 5. Т-150К + ПЛН-3-35.	1; 4.	2
3	Какие технологии обеспечивают реализацию потенциала каждого сорта с/х культуры более чем на 40%? 1. Высокие; 2. Интенсивные; 3. Нормальные.	3	1
4	Метод защиты растений, который связан с применением соответствующих пестицидов это метод.	Химический	1
	Обработка почвы до мелкокомковатого состояния с	2	1

5	целью уменьшения испарения влаги, уничтожения проросших сорняков это ..? 1. лущение; 2. боронование; 3. прикатывание.		
6	Какие виды технологий вы знаете? 1. 2. 3.	Нормальные Интенсивные Высокие	3
7	Ширина междурядий при посеве сахарной свеклы в условиях орошения - см.	60	1
8	Какие удобрения относятся к органическим удобрениям? 1. азотные удобрения; 2. фосфорные удобрения; 3. навоз, торф.	3	1
9	Плуг ПЛН-3-35 по способу агрегатирования с трактором	навесной	1
10	Агрегат для посева сахарной свеклы составлен верно: 1. МТЗ - 80 + СЗУ-3.6; 2. МТЗ - 80 + ССТ-12; 3. МТЗ - 80 + СУПН-8.	2	1
11	Состав агрегата для сгребания валков сена составлен верно: 1. МТЗ - 80 + ГВР-6; 2. МТЗ - 80 + КРН-2.1; 3. МТЗ - 80 + ПС-1.6.	1	1
12	Одна из лучших силосных культур в любой фазе спелости это	кукуруза	1
13	Ширина междурядий при посеве подсолнечника: 1. 15 см; 2. 45 см; 3. 70 см.	3	1
14	По истечении какого времени сахарную свеклу рекомендуют возвращать на прежнее место в севообороте: 1. 3-4 года; 2. 5-6 лет; 3. 8-10 лет.	1	1
15	Способ уборки сахарной свеклы, урожай которой перевозят от уборочной машины к временным полевым кагатам это	Перевалочный способ	1

16	Соотнесите в таблицу назначение с/х агрегатов:		3		
	а. МТЗ -80 + РУМ-5	а. Пахотный агрегат		а.	г.
	б. МТЗ -80 + ПЛН-3-35	б. Агрегат для междурядной обработки		б.	а.
	в. МТЗ -80 + СУПН-8	в. Сеялочный агрегат		в.	в.
	г. Агрегат для внесения удобрений				
17	Агрегат, который за один проход выполняет несколько технологических операций называется	комбинированным	1		
18	Система обработки почвы исключая оборот почвенного пласта это - система.	безотвальная	1		
19	Посев семян подсолнечника должен проводиться при среднесуточной температуре почвы: 1. 3-5 °С; 2. 10-12 °С; 3. 13-16 °С .	2	1		
20	Состав агрегата для лущения стерни составлен верно: 1. Т-150К + ПЛН-5-40; 2. МТЗ - 80 + КРН-2.1; 3. Т-150К + ЛДГ-15.	3	1		
			Р=25		

Вопросы для подготовки студентов к экзамену по:

МДК.03.01. Технология выполнения механизированных работ в сельском хозяйстве.

1. Что содержат технологические карты?
2. Виды технологий.
3. Охарактеризуйте интенсивные технологии.
4. Классификация удобрений
5. Что представляет собой операционная технология?
6. Системы обработки почвы?
7. Операционные технологии внесения удобрений.
8. Назовите технологические схемы внесения удобрений.
9. Операционная технология лущения стерни.
10. Операционная технология вспашки.
11. Операционная технология сплошной культивации.
12. Операционная технология боронования почвы.
13. Операционная технология прикатывания почвы.
14. Технология комбинированной предпосевной обработки почвы.
15. Методы защиты растений?
16. Технология защиты сельскохозяйственных культур от вредителей и болезней.
17. Подготовка семенного картофеля к посадке.
18. Основные факторы, определяющие урожай картофеля.
19. Экономический порог вредоносности
20. Организация работ при уборке сахарной свеклы.
21. Организация работ при уборке картофеля.

22. Агротехнические требования к уборке зерновых.
23. Организация зерноуборочных работ.
24. Организация уборки не зерновой части урожая.
25. Организация работ по борьбе с вредителями и болезнями сельскохозяйственных культур.
26. Способы уборки зерновых культур.
27. Технология заготовки рассыпного сена.
28. Агротехнические требования к уборке сахарной свеклы.
29. Технология заготовки прессованного сена.
30. Организация работ по уходу за пропашными культурами.
31. Организация культурных пастбищ.
32. Мероприятия по борьбе с эрозией почв.
33. Способы уборки сахарной свеклы.
34. Организация посева зерновых культур.
35. Организация посева пропашных культур.
36. Агротехнические требования к обработке почвы.
37. Агротехнические требования к возделыванию зерновых культур.
38. Организация работ при уборке кукурузы на силос.
39. Мероприятия по защите окружающей среды при выполнении сельскохозяйственных работ.
40. Организация внесения минеральных удобрений.
41. Организация внесения органических удобрений.
42. Технология хранения картофеля.
43. Агротехнологические особенности возделывания сахарной свеклы.
44. Агротехнологические особенности возделывания зерновых культур.
45. Технология подготовки семян сахарной свеклы к посеву.
46. Технология посева сахарной свеклы.
47. Агротехнологические особенности возделывания кукурузы.
48. Агротехнологические особенности возделывания подсолнечника.
49. Технология посева кукурузы и подсолнечника.
50. Подготовка семян кукурузы к посеву.
51. Технология ухода за посевами кукурузы и подсолнечника.
52. Технология уборки кукурузы.
53. Технология уборки подсолнечника.
54. Агротехнологические особенности возделывания однолетних и многолетних трав.
55. Особенности подготовки семян и посева трав.
56. Особенности ухода за посевами трав.
57. Агротехнологические особенности заготовки силоса.
58. Агротехнологические особенности заготовки сенажа.
59. Технологии производства травяной муки.
60. Хранение корнеплодов.
61. Особенности технологии уборки хлебов в сложных условиях.
62. Технология послеуборочной обработки зерна.
63. Охрана труда и техника безопасности при внесении удобрений.
64. Меры по уменьшению отрицательного воздействия агрегатов на окружающую среду.
65. Технология уборки плодов и ягод.
66. Организация зеленого конвейера.
67. Организация поливных работ.
68. Снегозадержание в сельском хозяйстве

Экзаменационные билеты по:

СОДЕРЖАНИЕ

1.ПАСПОРТ ДИСЦИПЛИНЫ.....	ПРОГРАММЫ	УЧЕБНОЙ	4
2.СТРУКТУРА ДИСЦИПЛИНЫ.....	И	СОДЕРЖАНИЕ	УЧЕБНОЙ 5
3.УСЛОВИЯ ДИСЦИПЛИНЫ.....	РЕАЛИЗАЦИИ	ПРОГРАММЫ	УЧЕБНОЙ 11
4.КОНТРОЛЬ И ОЦЕНКА РЕЗУЛЬТАТОВ ОСВОЕНИЯ ДИСЦИПЛИНЫ.....		УЧЕБНОЙ	12

1. ПАСПОРТ ПРОГРАММЫ УЧЕБНОЙ ДИСЦИПЛИНЫ «ФИЗИЧЕСКАЯ КУЛЬТУРА»

1.1. Область применения программы

Рабочая программа учебной дисциплины является частью образовательной программы в соответствии с ФГОС по профессии среднего профессионального образования (далее СПО) 35.01.14 «Мастер по ТО и ремонту машинно-тракторного парка».

Рабочая программа учебной дисциплины может быть использована:
в дополнительном профессиональном образовании (в программах повышения квалификации и переподготовки) и профессиональной подготовке

1.2. Место дисциплины в структуре образовательной программы:

дисциплина входит в общий гуманитарный и социально-экономический цикл.

1.3. Цели и задачи дисциплины – требования к результатам освоения дисциплин

В результате освоения учебной дисциплины студент должен **уметь:**

- использовать физкультурно-оздоровительную деятельность для укрепления здоровья, достижения жизненных и профессиональных целей.

В результате освоения учебной дисциплины студент должен **знать:**

- о роли физической культуры в общекультурном, профессиональном и социальном развитии человека; основы здорового образа жизни.

1.4. Рекомендуемое количество часов на освоение программы дисциплины:

максимальной учебной нагрузки студента - 80 часов, в том числе:

обязательной аудиторной учебной нагрузки студента - 40 часов;

самостоятельной работы студента - 40 часов.

2. СТРУКТУРА И СОДЕРЖАНИЕ УЧЕБНОЙ ДИСЦИПЛИНЫ «ФИЗИЧЕСКАЯ КУЛЬТУРА»

2.1. Объем учебной дисциплины и виды учебной работы

Виды учебной работы	<i>Объем часов</i>
Максимальная учебная нагрузка (всего)	80
Обязательная учебная нагрузка (всего)	40
в том числе:	
практические занятия	40
Самостоятельная работа студента (всего)	40
Итоговая аттестация в форме зачета	

2.2. Тематический план и содержание учебной дисциплины

«Физическая культура»

Наименование разделов и тем	Содержание учебного материала, лабораторные и практические работы, самостоятельная работа студентов, курсовая работа (проект)	Объем часов	Уровень освоения
<i>1</i>	<i>2</i>	<i>3</i>	<i>4</i>
Тема 1. Теоретические основы физической культуры	<p>Основные понятия данной темы: физическая культура, физическое воспитание, физическое развитие, физическая и функциональная подготовленность, профессионально-прикладная физическая подготовка</p> <p>Основные понятия данной темы: организм человека, адаптация, двигательная активность, максимальное потребление кислорода, гиподинамия, гипокинезия, гипоксия</p> <p>Основные понятия данной темы: здоровье, образ жизни, дееспособность, трудоспособность, самооценка</p> <p>Основные понятия данной темы: физические способности (качества), коррекция телосложения, акцентированное и комплексное развитие физических качеств</p> <p>Болезни, вызываемые воздействием никотина на организм; степени вреда, наносимого табакокурением на организм подростка, занимающегося физической культурой и спортом</p> <p>Социальные проблемы человека, страдающего алкогольной зависимостью, болезни, возникающие вследствие употребления алкоголя</p> <p>Основные понятия данной темы: общая и специальная физическая подготовка, двигательные умения и навыки, объем и интенсивность занятий</p> <p>Основные понятия данной темы: массовый спорт, спорт высших достижений, система спортивных соревнований, международное спортивное движение</p> <p>Основные понятия данной темы: профессионально-прикладная физическая подготовка (ППФП), прикладные умения и навыки, прикладные виды спорта</p>	2	2
Самостоятельная работа Выполнение домашних заданий по теме 1. «Теоретические основы физической культуры»		1	

Раздел 2. Легкая атлетика		12	
Тема 2.1. Бег на 100м по частям	Практические занятия	2	
	Техника безопасности на уроках легкой атлетики. Изучение техники бега на 100 м. по частям		
	Изучение техники бега на 100 м. в целом		
	Совершенствование техники бега на 100 м		
	Бег на 100 м		
	Контрольный норматив Бег на 100 м		
Тема 2.2. Бег на 2000-3000м	Практические занятия	2	
	Изучение техники бега на дистанцию 2000-3000 м		
	Совершенствование техники бега на 2000-3000 м		
	Развитие выносливости		
	Бег на дистанцию 2000- 3000 м		
	Бег на дистанцию 2000-3000 м		
	Контрольный норматив Бег на 2000м (девочки), бег на 3000 м (мальчики)		
Тема 2.3. Прыжок в длину	Практические занятия	2	
	Прыжок в длину способом «согнув ноги». Изучение техники разбега, отталкивания и полета		
	Изучение техники приземления. Прыжок в длину способом «согнув ноги» в целом		
	Совершенствование техники прыжка в длину способом «согнув ноги»		
	Прыжок в длину способом «согнув ноги»		
	Контрольный норматив Прыжок в длину с места Прыжок в длину с разбега		
Тема 2.4. Метание	Практические занятия	2	
	Метание теннисного мяча		
	Метание гранаты		
	Контрольный норматив Метание гранаты 500гр (девочки) Метание гранаты 700гр (мальчики)		

Тема 2.5. Эстафетный бег	Практические занятия	2	
	Контрольный норматив Эстафетный бег 4×200м (девочки) Эстафетный бег 4×400м (мальчики)		
Тема 2.6. Челночный бег	Практические занятия	2	
	Контрольный норматив Челночный бег 10×10м		
Самостоятельная работа Выполнение домашних заданий по разделу 2. «Легкая атлетика»		6	
Раздел 3. Спортигры		12	
Тема 3.1. Изучение правил игры.	Практические занятия	2	
	Техника безопасности на занятиях баскетболом. Стойка баскетболиста. Изучение техники ведения баскетбольного мяча		
	Изучение техники передач мяча от груди		
	Совершенствование техники передач мяча от груди		
Тема 3.2. Изучение элементов баскетбола.	Изучение техника ловли мяча одной и двумя руками	4	
	Совершенствование техники ловли мяча одной и двумя руками		
	Двусторонняя игра с заданием (передача и ловля мяча)		
	Изучение техники броска по кольцу одной рукой сверху		
	Совершенствование техники броска по кольцу одной рукой сверху		
	Контрольный норматив Броски по кольцу со штрафной линии		
Тема 3.3. Двусторонняя игра с заданием	Практические занятия	2	
	Контрольный норматив Броски по кольцу со штрафной линии		
Тема 3.4. Передача мяча от груди	Практические занятия	4	
	Изучение техники выбивания и вырывания мяча		
	Совершенствование техники выбивания и вырывания мяча		
	Учебная игра		
	Совершенствование изученных элементов баскетбола		
	Контрольный норматив Техника выполнения передачи мяча от груди двумя руками		
Самостоятельная работа Выполнения домашних заданий по разделу 3. «Баскетбол»		6	

Раздел 4. Гимнастика		8	
Тема 4.1. Кувырок	Практические занятия	1	
	Техника безопасности на занятиях по гимнастике. Изучение техники		
	Изучение техники выполнения кувырка назад		
	Совершенствование техники выполнения кувырков	1	
	Практические занятия		
	Изучение техники выполнения стойки на руках с опорой на стену		
	Совершенствование техники выполнения стойки на руках с опорой на стену		
Тема 4.2. Акробатика	Практические занятия	2	
	Изучение комбинации на акробатике.		
	Совершенствование комбинации на акробатике. Комбинация на акробатике.		
	Контрольный норматив Комбинация на акробатике		
Тема 4.3. Опорный прыжок	Практические занятия	2	
	Опорный прыжок. Изучение техники прыжка, ноги врозь по частям.		
	Выполнение прыжка, ноги врозь в целом.		
	Совершенствование прыжка, ноги врозь.		
	Прыжок, ноги врозь .		
	Контрольный норматив Прыжок ноги врозь		
Тема 4.4. Комбинация на брусках	Практические занятия	2	
	Бруска. Изучение комбинации на брусках по частям.		
	Выполнение комбинации на брусках в целом		
	Совершенствование комбинации на брусках		
	Комбинация на брусках		
	Контрольный норматив Комбинация на брусках		
Самостоятельная работа: Выполнение домашних заданий по разделу 4. «Гимнастика»		4	

Раздел 5. Лыжная подготовка		6	
Тема 5.1. Подготовительные упражнения	Практические занятия	2	
	Техника безопасности на занятиях лыжной подготовки. Подбор инвентаря		
	Строевые упражнения с лыжами		
Тема 5.2. Техника ходов	Практические занятия	4	
	Изучение техники одновременных ходов		
	Совершенствование техники одновременных ходов		
	Прохождение дистанции 3 км изученными ходами		
	Изучение техники попеременно-двухшажного хода		
	Совершенствование техники попеременно-двухшажного хода		
	Преодоление препятствий		
	Контрольный норматив Прохождение дистанции 3км изученными ранее ходами Прохождение дистанции 5км изученными ранее ходами		
Самостоятельная работа: Выполнение домашних заданий по разделу 5. «Лыжная подготовка»		3	
Всего		40	

3. УСЛОВИЯ РЕАЛИЗАЦИИ ПРОГРАММЫ ДИСЦИПЛИНЫ «ФИЗИЧЕСКАЯ КУЛЬТУРА»

3.1. Требования к минимальному материально-техническому обеспечению

Реализация программы дисциплины требует наличия спортивного зала, спортивной площадки.

Оборудование: спортивный инвентарь.

Технические средства обучения: компьютер с лицензионным программным обеспечением и мультимедиапроектом.

3.2. Информационное обеспечение обучения

Основные источники:

1. Барчуков, И.Г. Теория и методика физического воспитания и спорта: учебн. для использования в учебном процессе образовательных учреждений, реализующих программы СПО / И. С. Барчуков. М.: КноРус, 2011.

2. Григорьев, О.А. Теоретические основы спортивной подготовки и тренировки: учеб. пособ. / Григорьев О.А. – М.: Еврошкола, 2010.

Дополнительные источники:

1. Пехлецкий, Н.Н. Физическая культура для средних специальных учебных заведений: примерная программа / Н.Н. Пехлецкий, Г.И. Погодин, В.Г. Щербаков, Р.Л. Полтиевич. – М., 2003.

3. Пузырь, Ю.П. Примерная комплексная программа и методические рекомендации по предмету «Физическая культура» для учащихся профессиональных училищ / Ю.П. Пузырь, И.П. Залетаев и др. – М.: Школьная книга, 2003.

4. Холодов, Ж.К. Теория и методика физического воспитания и спорта / Кузнецов В.С. – М.: Академия, 2000.

5. Журнал «Физкультура и спорт». ФиС: Золотая библиотека здоровья [Электронный ресурс] // Режим доступа: URL: <http://www.fismag.ru> от 20.12. 2009.

4. КОНТРОЛЬ И ОЦЕНКА РЕЗУЛЬТАТОВ ОСВОЕНИЯ ДИСЦИПЛИНЫ «ФИЗИЧЕСКАЯ КУЛЬТУРА»

Контроль и оценка результатов освоения дисциплины осуществляется преподавателем в процессе проведения практических занятий и лабораторных работ, тестирования, а также выполнения студентами индивидуальных заданий, проектов, исследований.

Результаты обучения (освоенные умения, усвоенные знания)	Формы и методы контроля и оценки результатов обучения
Умения: использовать физкультурно-оздоровительную деятельность для укрепления здоровья, достижения жизненных и профессиональных целей	сдача контрольных нормативов
Знания: о роли физической культуры в общекультурном, профессиональном и социальном развитии человека; основы здорового образа жизни	тестирование, реферат

Оценочные средства ФК.00 «Физическая культура»

Тест по предмету «Физическая культура (физкультура)».

Список тем:

- Контроль и самоконтроль физического состояния
- Оздоровительная физическая культура
- Основы жизнедеятельности организма при занятиях физкультурой
- Основы здорового образа жизни студента
- Практические основы физического воспитания
- Спорт в системе физического воспитания
- Теоретические и методические основы физического воспитания
- Учебный труд и повышение его эффективности средствами физкультуры

1. В каких видах спорта ярко выражено целостно-акцентированное воздействие на развитие двигательных и тесно сопряженных с ними способностей, имеющих существенное значение для совершенствования в профессиональной деятельности?

- в профессионально-прикладных видах спорта

2. Для какого рода деятельности характерна малая мышечная нагрузка, работа в сидячем положении, реже $\frac{3}{4}$ стоя, и большое нервно-мышечное напряжение?

- для профессий, связанных с умственным трудом

3. К какой группе профессий относятся рабочие конвейеров и автоматических линий?

- к профессиям, связанным с легкими однообразными движениями

4. К какой группе профессий относятся рабочие-станочники?

• к профессиям, связанным со всевозможными станками, механическими приспособлениями и инструментами

5. К какой группе профессий относятся следующие из них инженеры, врачи, техники, программисты, научные работники, операторы, преподаватели?

- к профессиям, связанным с умственным трудом

6. К какой группе профессий относятся следующие из них каменщик, грузчик, лесоруб, кузнец, формовщик?

• к профессиям, связанным с тяжелым физическим трудом, с большими энергетическими затратами

7. Как называются упражнения, посредством которых вырабатывают двигательные умения и навыки, находящие применение в обычных условиях профессиональной деятельности или в экстремальных условиях, вероятных в ней?

- общеприкладные упражнения

8. Какая задача профессионально-прикладной физической подготовки приобретает особое значение тогда, когда средовые условия профессиональной деятельности резко отличаются от комфортных (чреватые перегреванием или переохлаждением тела, вибрационными или шумовыми перегрузками, недостатком кислорода во вдыхаемом воздухе и т. д.)?

• повышение степени резистентности организма по отношению к неблагоприятным воздействиям средовых условий, в которых протекает трудовая деятельность, содействие увеличению его адаптационных возможностей, сохранению и упрочению здоровья

9. Какие виды спорта являются собственно-прикладными для военнослужащих и оперативных работников органов МВД?

- ряд прикладных спортивных многоборий и единоборств

10. Какие по форме упражнения используют в процессе профессионально-прикладной физической подготовки для воспитания общей выносливости?

- аэробный бег и другие упражнения циклического характера

11. Какова цель профессионально-прикладной физической подготовки?

• достижение психофизической готовности человека к успешной профессиональной деятельности

12. Какой вариант профессионально-прикладной физической подготовки применителен по отношению к представителям гуманитарных и подобных профессий?

- первый вариант ППФП

13. Какой вариант профессионально-прикладной физической подготовки применителен по отношению к представителям тех профессий, где значение ППФП очень велико (например, в подготовке летного состава в авиации, подводников, космонавтов и т.п.)?

• третий вариант ППФП 14. Какой вариант сочетания профессионально-прикладной физической подготовки (ППФП) и общей физической подготовки (ОФП), предлагаемый В. И. Ильиничем, является промежуточным и применим к тем профессиям, где условно роль ОФП и ППФП примерно равны?

- второй вариант

15. Какой вид спорта не является собственно-прикладным для готовящихся стать профессиональными водителями автотранспорта?

- планерный спорт

16. Какой подход чаще всего выражен в комплексе упражнений и методике профессионально-прикладной гимнастики?

- аналитический подход

17. Когда в нашей стране начала формироваться профессионально-прикладная физическая подготовка (ППФП)?

- в 30-е годы XX века

18. На сколько групп можно условно разделить профессии по видам труда?

- на 4 группы

19. На чем в основном базируется методика профессионально-прикладной физической подготовки?

• на последовательном воплощении общепедагогических принципов и основополагающих принципов методики физического воспитания

20. От чего существенно зависит результативность многих видов профессионального труда?

- от специальной физической подготовленности

Контроль и самоконтроль физического состояния

21. Как называется количество воздуха, которое индивидуум способен выдохнуть после максимально глубокого вдоха?

- жизненная емкость легких

22. Как называется привычная поза непринужденно стоящего человека без активного мышечного напряжения?

- осанка

23. Как называется система врачебных мероприятий, направленных на укрепление здоровья спортсменов, длительное сохранение их высокой спортивной работоспособности, на предупреждение и выявление ранних признаков нарушений в состоянии здоровья, перетренированности и перенапряжения?

- диспансерное наблюдение

24. Какая форма врачебного контроля позволяет составить представления о правильности и эффективности проведенных занятий физической культурой и спортом?

- повторные (ежегодные) врачебные обследования

25. Какая форма грудной клетки чаще всего наблюдается у спортсменов?

- цилиндрическая

26. Какова задержка дыхания на вдохе (проба Штанге) у здоровых взрослых людей?

- 40-50 секунд

27. Какова задержка дыхания на выдохе (проба Генчи) тренированных людей?

- до 90 сек и более

28. Какова основная цель врачебного контроля в процессе физического воспитания студентов вузов?

- содействие максимальному использованию средств и методов физической культуры и спорта для укрепления их здоровья, повышения функциональных возможностей организма для достижения ими высоких спортивных результатов

29. Какого вида педагогического контроля не существует?

- контроля над техникой упражнений

30. Какой контроль в процессе физического воспитания направлен на изучение состояния здоровья, физического развития, физической (функциональной) подготовленности занимающихся и влияния на систему организма человека посредством физических упражнений?

- врачебный контроль

Оздоровительная физическая культура

31. Занятия в каких группах имеют целью укрепить защитные свойства организма к неблагоприятным воздействиям внешних факторов и условий производства, повысить уровень общей подготовленности, противодействовать появлению преждевременных признаков старения?

- в группах здоровья

32. Как называется программа из 30 упражнений для женщин, выполняемых в основном в изометрическом режиме и вызывающих активность глубоко расположенных мышечных групп?

- калланетика

33. Как называется разновидность гимнастики оздоровительной направленности, основным содержанием которой являются общеразвивающие упражнения, бег, прыжки и танцевальные элементы, исполняемые под ритмическую музыку преимущественно поточным бегом (без пауз и остановок для объяснения упражнений)?

- ритмическая гимнастика

34. Как называется система упражнений в циклических видах спорта, связанных с проявлением выносливости (ходьба, бег, плавание и т. п.), направленная на повышение функциональных возможностей сердечно-сосудистой и дыхательной систем?

- аэробика

35. Как называется система физических упражнений (преимущественно силовых) для женщин, направленная на коррекцию фигуры и улучшение функционального состояния организма?

- шейпинг

36. Как называется система физических упражнений в воде, выполняемых под музыку, сочетающая элементы плавания, гимнастики, стретчинга, силовые упражнения?

- аквааэробика

37. Как называется специально направленное использование физических упражнений в качестве средств лечения заболеваний и восстановления функции организма, нарушенных или утраченных вследствие заболеваний, травм, переутомления и других причин?

- оздоровительно-реабилитационная физическая культура

38. Как называются комплексы специальных гимнастических упражнений, применяемых в режиме рабочего дня, или связанное с ним время с целью повышения общей и специфической работоспособности при производственно-трудовой деятельности, а также с профилактической, восстановительной и компенсаторно-корректирующей целью?

- производственная гимнастика

39. Какая разновидность производственной гимнастики выполняется до начала работы с целью активизации деятельности организма и сокращения времени вработывания в начальном периоде рабочего дня?

- вводная гимнастика

Основы жизнедеятельности организма при занятиях физкультурой

40. К какому виду мускулатуры относятся скелетные мышцы?

- к поперечно-полосатой мускулатуре

41. Как называется состояние организма, обусловленное недостаточностью двигательной активности?

- гипокинезия

42. Как называются реакции, совершающиеся в бескислородной среде?

- анаэробные реакции

43. Как отличаются расходы энергии в покое у тренированных и нетренированных людей?

- общий расход энергии у тренированного организма ниже, чем у нетренированного, на 10% (15%)

44. Какие волокна мышц обладают более быстрой сократительной способностью?

- белые волокна

45. Какова наиболее эффективная форма отдыха при умственном труде?

- активный отдых в виде умеренного физического труда или занятий физическими упражнениями

46. Какова норма потребления белков в день для взрослого человека?

- 80-100 г

47. Какова продолжительность работы в зоне умеренной мощности?

- 50 минут и более

48. Каково основное значение витаминов для организма?

- регулируют реакции обмена веществ

49. Какое количество энергии необходимо затрачивать ежедневно для нормальной жизнедеятельности?

- не менее 1200-1300 ккал. в сутки

50. Когда лучше тренироваться, учитывая биологические ритмы?

- во второй половине дня
- около 600

Основы здорового образа жизни студента

51. В какое время студенту следует проводить вечернюю работу?

- в период с 17 до 23 часов

52. В какую группу входят следующие факторы риска: нерациональное питание, стрессовые ситуации, чрезвычайно высокий уровень урбанизации?

- образ жизни

53. Какая адаптация предполагает повышение уровня психической и интеллектуальной готовности студентов к вузовской специфике обучения?

- дидактическая адаптация

54. Какие наиболее значимые ценностные ориентации студентов младших курсов выявились в ходе одного из социологических исследований, посвященных изучению

ценностных ориентаций современной молодежи в области физической культуры и здорового образа жизни?

- наличие хороших и верных друзей; здоровье; любовь

55. Какие факторы, сопутствующие умственной деятельности студентов, снижают эффективность кровообращения в головном мозге, ухудшают его кровоснабжение?

- длительное пребывание в положении сидя за столом
- напряженная работа в условиях дефицита времени
- нервно-психическое напряжение
- отрицательные эмоции

56. Какие физические упражнения наиболее эффективны в оздоровительной тренировке?

- циклические

57. Какой вид адаптации не имеет особого значения для становления личности специалиста?

- филогенетическая адаптация

58. Какой должна быть мощность тренировочной нагрузки (в % к максимальному уровню физической работоспособности) в оздоровительной тренировке?

- 50-70% от максимальной физической работоспособности

59. Какой метод является наиболее эффективным в оздоровительной тренировке?

- дистанционный равномерный метод

60. Какой минимальный перерыв рекомендуется делать между окончанием занятий физическими упражнениями и приемом пищи?

- 20-30 минут

Практические основы физического воспитания

61. В какой части самостоятельного тренировочного занятия изучаются спортивная техника и тактика, осуществляется тренировка, развитие волевых и физических качеств?

- в основной части

62. В какой части урока решается задача восстановления индивидуально возможной подвижности (гибкости) занимающихся?

- в подготовительной

63. В какой части урока решается задача формирования жизненно необходимых и спортивных навыков, а также развития волевых и физических качеств занимающихся?

- в основной

64. Как быстро с возрастом теряется гибкость?

- быстрее других физических качеств

65. Как влияют на здоровье анаболические препараты, которые применяются с целью увеличения мышечной массы человека?

- влияют отрицательно

66. Какая сила мышц человека имеет решающее значение для выполнения подтягивания в висе на перекладине?

- относительная сила мышц

67. Какой вид спорта может отрицательно повлиять на формирование осанки?

- езда на велосипеде

68. Какой метод развития выносливости в основном направлен на повышение функциональных возможностей сердца и является небезопасным для организма?

- интервальный метод тренировки

69. Какой режим работы мышц более эффективен для силовой подготовки? • комбинированный

70. Какой учет тренировочной нагрузки позволяет анализировать показатели тренировочных занятий?

- текущий учет
- примерно 600

Спорт в системе физического воспитания

71. В каком году Москва принимала Всемирную летнюю Универсиаду?

- в 1973 году

72. Где и когда был основан первый студенческий спортивный клуб?

- в университете Берна в 1816 году

73. Где и когда состоялись первые Олимпийские Игры современности?

- в Афинах 1896 г

74. Как изменяются объективные показатели функционального состояния человека в условиях соревновательной обстановки?

• ЧСС увеличивается до 130-140 уд./мин., легочная вентиляция возрастает до 20-30 л/мин., в 2-2,5 раза увеличивается потребление кислорода, повышается температура тела, артериальное давление, усиливается потоотделение

75. Какая общественная организация в масштабах России занимается развитием и управлением студенческого спорта?

- Российский студенческий спортивный союз (РССС)

76. Какая страна стала первой страной, организовавшей ассоциацию студенческого спорта в 1905 году?

- США

77. Какое значение спорта способствует привлечению к занятиям физическими упражнениями?

- агитационное значение спорта

78. Какое значение спорта способствует развитию интереса к крупнейшим международным соревнованиям, особенно к Олимпийским Играм, которые транслируются по телевидению?

- спорт как средство удовлетворения зрелищных запросов человека

79. Какое значение спорта способствуют приобщению занимающихся к интересам коллектива, воспитанию духовных качеств (самообладание, воля, самоорганизация и пр.), стимулируют эмоциональную активность?

- воспитательное значение спорта

80. Какой общественный орган руководит международным студенческим спортивным движением?

- Международная федерация университетского спорта

Теоретические и методические основы физического воспитания

81. Для реализации какого методического принципа физического воспитания на практике применяются показ двигательного действия преподавателем; демонстрация наглядных пособий; кинофильмы; видеофильмы; звуковая и световая сигнализация?

- принципа наглядности

82. Для соблюдения какого методического принципа физического воспитания преподаватель должен «...довести до сознания занимающихся не только то, что и как выполнять, но и почему предлагается именно это, а не другое упражнение, почему необходимо соблюдать эти, а не другие правила его выполнения»?

- принципа сознательности и активности

83. Известно, что занятия физическими упражнениями способствуют формированию определенных свойств личности. Какой из приведенных ниже видов спорта в большей степени формирует настойчивость?

- бег на длинные дистанции (циклический вид спорта)

84. К группе каких методов физического воспитания относятся игровой и соревновательный методы?

- к методам частично регламентированного упражнения

85. К каким методам физического воспитания относятся методы строго регламентированного упражнения и методы частично регламентированного упражнения?

- к практическим методам

86. К какой группе упражнений на развитие ловкости относятся акробатические упражнения (по классификации А.А. Тер-Ованесяна)?

• к упражнениям, предъявляющим высокие требования к координации и точности движений

87. К какой группе физических способностей относятся силовые способности?

- к мышечной силе

88. Как влияет соревновательная обстановка на физиологический эффект от физического упражнения?

- влияет положительно

89. Как называется комплекс морфологических и психофизиологических свойств человека, отвечающих требованиям какого-либо вида мышечной деятельности и обеспечивающих эффективность ее выполнения?

- физические способности

90. Как называется способность человека перестраивать свою двигательную деятельность в соответствии с требованиями внезапно меняющейся обстановки?

- ловкость

Физкультура в общекультурной и профессиональной подготовке студентов

91. В какое учебное отделение распределяются студенты, показавшие хорошую общую физическую и спортивную подготовленность и желание углубленно заниматься одним из видов спорта, культивируемых в вузе?

- в спортивное отделение

92. В соответствии с каким принципом происходит выбор средств физического воспитания и регулирование физических нагрузок?

- в соответствии с принципом оздоровительной направленности

93. Для какой группы студентов с целью проведения практических занятий по физической культуре и спорту создано специальное отделение?

• для студентов, отнесенных по данным медицинского обследования в специальную медицинскую группу с учетом пола и характера заболеваний

94. Как называется отделение для проведения практических занятий по физической культуре и спорту для студентов с ослабленным здоровьем и со слабым физическим развитием?

- подготовительное отделение

95. Какие оздоровительные мероприятия направлены на широкое привлечение студентов к регулярным занятиям физической культурой и спортом, на укрепление здоровья, совершенствование физической и спортивной подготовленности?

- массовые оздоровительные, физкультурные и спортивные мероприятия

96. Какие функции физической культуры направлены на организацию содержательного досуга, а также на предупреждение утомления и восстановления временно утраченных функциональных возможностей организма?

- рекреативные и оздоровительно-реабилитационные

97. Какое высказывание о роли физической культуры в укреплении и сохранении здоровья сформулировано неверно?

• физические упражнения не способствуют продлению творческой активности человека

98. Какое зачетное требование, предъявляемое к студентам по физической культуре, сформулировано неверно?

- посещение не менее 50% занятий

99. Какой принцип не входит в основу отечественной системы физического воспитания?

- принцип научности

100. Какой принцип при определении содержания работы в разных учебных отделениях является основным при организации физического воспитания в вузе?

- дифференцированный подход к учебно-воспитательному процессу

КРИТЕРИИ ОЦЕНКИ

Государственная итоговая аттестация включает защиту выпускной квалификационной работы (выпускная практическая квалификационная работа и письменная экзаменационная работа).

Показатели оценки результатов практических квалификационных работ.

Выпускная практическая квалификационная работа выполняется студентами в присутствии аттестационной комиссии.

Выполненная выпускная практическая квалификационная работа оценивается по заранее разработанным критериям:

- а) овладение приемами работ;
- б) соблюдение технических и технологических требований к качеству производимых работ;
- в) выполнение установленных норм времени;
- г) умелое пользование оборудованием, инструментом, приспособлениями;
- д) соблюдение требований безопасности труда и организации рабочего места.

Комиссия руководствуется следующими показателями оценки навыков и умений по выполнению выпускной практической квалификационной работы:

- оценка «5» (отлично) - аттестуемый уверенно и точно владеет приемами работ практического задания, соблюдает требования к качеству производимой работы, умело пользуется оборудованием и инвентарем, рационально организует рабочее место, соблюдает требования безопасности труда;

- оценка «4» (хорошо - аттестуемый владеет приемами работ практического задания, но возможны отдельные несущественные ошибки, исправляемые самим аттестуемым, правильно организует рабочее место, соблюдает требования безопасности труда;

- оценка «3» (удовлетворительно) - ставится при недостаточном владении аттестуемым приемами работ практического задания, наличии ошибок, исправляемых с помощью мастера, отдельных несущественных ошибок в организации рабочего места и соблюдении требований безопасности труда;

- оценка «2» (неудовлетворительно) - аттестуемый не умеет выполнять приемы работ практического задания, допускает серьезные ошибки в организации рабочего места, не соблюдает требования безопасности труда.

Письменная экзаменационная работа - сжатое изложение информации по конкретной теме, определяемой ТОГАПОУ «Аграрно-промышленный колледж», она должна соответствовать содержанию производственной практики по профессии, а также объему компетенций, предусмотренных государственным стандартом начального профессионального образования профессии **35.01.14 Мастер по техническому обслуживанию и ремонту машинно-тракторного парка.**

Цель письменной экзаменационной работы:

- показать уровень квалификации по окончании учебного заведения;
- показать уровень компетенций по приобретенной профессии;
- показать умение использования полученных теоретических знаний;
- показать умение пользования технической и справочной литературы;
- показать уровень приобретенных навыков ведения самостоятельной работы.

Показатели оценки результатов письменных экзаменационных работ.

- оценка «5» (отлично) ставится в случае, когда содержание представленной работы соответствует ее названию, просматривается четкая целевая направленность, необходимая глубина исследования. При защите работы аттестуемый логически последовательно излагает материал, базируясь на прочных теоретических знаниях по избранной теме. Стиль изложения корректен, работа оформлена грамотно. Допустима одна неточность, описка, которая не является следствием незнания или непонимания излагаемого материала;

- оценка «4» (хорошо) - содержание представленной работы соответствует ее названию, просматривается целевая направленность. При защите работы аттестуемый соблюдает логическую последовательность изложения материала, но обоснования для полного раскрытия темы недостаточны. Допущены одна ошибка или два-три недочета в оформлении работы, выкладках, эскизах, чертежах;

- оценка «3» (удовлетворительно) - допущено более одной ошибки или трех недочетов, но при этом аттестуемый обладает обязательными знаниями по излагаемой работе;

- оценка «2» (неудовлетворительно) - допущены существенные ошибки, (аттестуемый не обладает обязательными знаниями по излагаемой теме в полной мере или значительная часть работы выполнена).

Оценка результатов членами ГАК проводится по следующим основным показателям оценки результата (ОПОР):

Содержание работы:

- адекватность содержания поставленной проблеме;
- логика изложения;
- объем использованной литературы;
- аргументация;
- наличие выводов;
- последовательность изложения материала;
- соответствие материала плану работы;
- проявление творчества и глубина проработки и изложения материала.

Стиль:

- соответствие языка письменной экзаменационной работы научному стилю изложения;
- соблюдение правил грамматики.

Оформление работы:

- оформление текста, схем, рисунков согласно требованиям;
- оформление ссылок на литературу в соответствии с ГОСТом;
- правила применения и оформления цитат.

ТРЕБОВАНИЯ К ВЫПУСКНЫМ КВАЛИФИКАЦИОННЫМ РАБОТАМ

Государственная итоговая аттестация включает защиту выпускной квалификационной работы (выпускная практическая квалификационная работа и письменная экзаменационная работа).

Производственная практика завершается итоговой проверкой приобретенных студентами профессиональных компетенций при выполнении ими выпускной практической квалификационной работы.

Студентам, имеющим отличную успеваемость по специальным и общетехническим предметам, производственному обучению и систематически выполняющим в период практики установленные производственные задания, может быть выдана работа более высокого уровня квалификации, чем предусматривается квалификационной характеристикой.

Мастера производственного обучения под руководством старшего мастера совместно с соответствующими работниками ТОГАПОУ «Аграрно-промышленный колледж» своевременно подготавливают машины, оборудование, рабочие места, материалы, инструменты, приспособления, документацию, необходимые для выполнения студентами квалификационных производственных работ, обеспечивают соблюдение норм и правил охраны труда. Студентам сообщается порядок и условия выполнения работы, выдается необходимая техническая документация (чертежи, технологические карты, технические требования к предстоящей работе и т.п.), с указанием содержания работы, нормы времени, рабочего места.

Для проведения выпускных практических квалификационных работ мастеру производственного обучения и преподавателю спецдисциплин необходимо подготовить следующие документы:

Перечень выпускных практических квалификационных работ.

Перечень выпускных практических квалификационных работ по профессии включает работы, которые необходимо выполнить студентам для подтверждения профессиональных компетенций, предусмотренных программой производственной практики.

Составленный перечень выпускных практических квалификационных работ рассматривается не позднее, чем за полгода до государственной (итоговой) аттестации на заседании методической комиссии и утверждается ее председателем.

Все работы, которые предстоит выполнить студентам, нормируются. Мастер должен довести до сведения выпускников норму времени на выполнение работы. При нормировании работ необходимо помнить, что на момент проведения

выпускных практических квалификационных работ переводной коэффициент равен 1, то есть ученическая норма времени равна рабочей.

Документация на выполнение выпускных практических квалификационных работ.

Выпускная практическая квалификационная работа выполняется по инструкционной карте, составленной мастером производственного обучения. В ней указываются содержание работы и время, отводимое на ее выполнение. При вручении инструкционной карты мастер п/о разъясняет экзаменуемому порядок и условия выполнения работы. Студентам, не выполнившим практическую квалификационную работу по не зависящим от них причинам, квалификационная работа назначается повторно. Содержание практических квалификационных работ должно соответствовать требованиям квалификационных характеристик соответствующего разряда (класса, которым должен обладать выпускник профессионального учебного заведения).

Заключение о выполненной выпускной практической квалификационной работе.

После выполнения выпускной практической квалификационной работы на отдельных студентов комиссией составляется заключение по аттестуемой профессии. Заключение о выполненной выпускной практической квалификационной работе составляется в том случае, если комиссия в полном составе не может присутствовать при выполнении выпускником указанной работы. В заключении дается характеристика работы и указывается, какому разряду соответствует выполненная работа.

Письменная экзаменационная работа должна раскрывать заданную тему, и содержать описание заданного узла и технологии его ремонта или технического обслуживания, а также краткое описание используемого оборудования, инструментов, приборов и приспособлений.

Руководитель письменной экзаменационной работы:

- рекомендует студенту необходимую основную справочную литературу;
- проводит систематические, предусмотренные расписанием, беседы с обучающимися и дает консультации по теме работы;
- проверяет выполнение работы по календарному графику;
- дает рецензию на выполненную письменную экзаменационную работу.

Письменная экзаменационная работа, выполненная обучающимися, предоставляется за 3 - 5 дней до дня предварительной защиты. После просмотра и

одобрения письменная экзаменационная работа допускается к предварительной защите, а затем, согласно приказа, к основной защите.

После защиты письменная экзаменационная работа хранится в образовательном учреждении.

Структура письменной экзаменационной работы

Письменная экзаменационная работа выполняется в виде пояснительной записки и имеет следующую структуру:

- титульный лист;
- рецензия;
- содержание;
- введение;
- основная часть;
- заключение;
- список литературы.

Оформление письменной экзаменационной работы

Письменная экзаменационная работа должна быть выполнена на одной стороне писчей бумаги формата А4 (210 x 297 мм). Шрифт на бумаге должен быть четким. Размерные показатели:

- размер шрифта текста – 14;
- расстояние между строками – 1,5 интервал;
- напечатанный текст имеет поля: верхнее –20 мм, правое –10 мм, левое – не менее 20 мм, нижнее –20 мм.

Заголовки отделяются от текста сверху и снизу двумя интервалами. Каждый раздел основной части оформляется с нового листа.

Страницы нумеруются. В число страниц включаются титульный лист (номер на нем не проставляется), содержание и все последующие страницы, учитывая список литературы. Номер проставляется на каждой странице. Нумеруются все страницы, начиная с третьей. Страницы нумеруются без пропусков, повторений и литерных добавлений (недопустимо 15а, 15б и т.д.).

Объем письменной экзаменационной работы не должен превышать 5-6 страниц текста и двух листов чертежей или схем (здесь не учитывается титульный лист, рецензия, содержание, список литературы).

На титульном листе указываются: управление образования и науки Тамбовской области, образовательного учреждения, тема, Ф.И.О. автора, группа, курс, профессия, руководитель, год написания.

На проверенную письменную экзаменационную работу преподаватель в обязательном порядке пишет рецензию, где указываются конкретные замечания, даются рекомендации по её доработке и предстоящей защите. Рецензирует работу

преподаватель, ведущий основные предметы профессионального блока. В рецензии отмечается полнота раскрытия темы; наличие графической, иллюстративной части; самостоятельность подхода автора к раскрытию темы; использование специальной и технической литературы, периодических изданий, краткость, аккуратность исполнения, отсутствие грамматических и стилистических ошибок. В рецензии преподаватель указывает "допущена к защите" или "не допущена к защите". Текст рецензии доводится до обучающегося.

В содержании приводится нумерация разделов с указанием страниц начала каждого раздела.

При желании автора они могут иметь несколько пунктов, конкретные названия. Главный раздел («Основная часть») должен иметь обязательное деление на пункты.

Список использованных источников и литературы помещается в письменной экзаменационной работе после заключения. Он позволяет автору документально подтвердить достоверность и точность приводимых в тексте заимствований: таблиц, иллюстраций, формул, фактов, текстов и других документов, на основе которых выполнялась дипломная работа.

Список использованных источников и литературы является простейшим библиографическим пособием, поэтому каждый документ, включенный в список, должен быть описан в соответствии с требованиями ФГОС. Библиографическое описание источников дается полно, с указанием авторов, названия, издательства, года издания, числа страниц.

Расположение литературы в списке может избираться автором в зависимости от характера, вида целевого назначения работы.

Алфавитное расположение литературы в списке является одним из самых распространенных. При алфавитном способе расположения материала библиографические записи дают в алфавите фамилий авторов или первого слова заглавий книг и статей, если автор не указан. Авторов-однофамильцев дают в алфавите их инициалов. Труды одного автора в хронологическом порядке изданий.

Управление образования и науки Тамбовской области
ТОГАПОУ «Аграрно-промышленный колледж»

35.01.14

"Мастер по техническому обслуживанию
и ремонту машино – тракторного парка"

Шифр, наименование профессии

ПИСЬМЕННАЯ ЭКЗАМЕНАЦИОННАЯ РАБОТА

Тема работы: *«Выполнение операций технического обслуживания
№ 2 за системой питания дизельного двигателя»*

ФИО студента *Иванов Сергей Сергеевич*

Группа *МТО-03*

Руководитель работы *Петров Иван Иванович*

20__

Управление образования и науки Тамбовской области
ТОГАПОУ «Аграрно-промышленный колледж»

УТВЕРЖДАЮ

Заместитель директора по учебной работе

_____ Н.М. Яичникова

« ___ » _____ 201__ г.

ЗАДАНИЕ

на письменную экзаменационную работу

Выпускника _____

профессии 35.01.14 "Мастер по техническому обслуживанию и ремонту
машино – тракторного парка"

Тема работы: «Выполнение операций технического обслуживания № 2 за
системой питания дизельного двигателя»

Утверждена приказом по колледжу от «___» _____ 20__ г. № ____

Содержание пояснительной записки

1. Содержание
2. Введение
3. Основная часть
4. Заключение
5. Список литературы

Руководитель работы _____ / _____

Дата получения задания « ____ » _____ 20__ г.

Управление образования и науки Тамбовской области
ТОГАПОУ «Аграрно-промышленный колледж»

ОТЗЫВ

на письменную экзаменационную работу

Выпускника _____

Фамилия, имя, отчество

профессии 35.01.14 "Мастер по техническому обслуживанию и ремонту
машино – тракторного парка"

Тема работы: _____

Объем письменной работы _____

Количество рисунков (схем) _____

Страниц записки _____

Схем, таблиц _____

*Оценка качества выполнения письменной экзаменационной работы,
характеристика подготовки выпускника* _____

Работа заслуживает _____ оценки

Место работы и должность руководителя экзаменационной работы _____

Фамилия, имя, отчество _____

« ____ » _____ 20__ г. Подпись _____

УПРАВЛЕНИЕ ОБРАЗОВАНИЯ И НАУКИ ТАМБОВСКОЙ ОБЛАСТИ
ТОГАПОУ «Аграрно-промышленный колледж»

СОГЛАСОВАНО

Представитель работодателя

_____ / _____

« ____ » _____ 2017 г.

УТВЕРЖДАЮ

Директор ТОГАПОУ

«Аграрно-промышленный колледж»

_____ И.Н. Михайлюк

« ____ » _____ 2017 г.

ПРОГРАММА

ГОСУДАРСТВЕННОЙ ИТОГОВОЙ АТТЕСТАЦИИ
ВЫПУСКНИКОВ ПРОФЕССИИ

СРЕДНЕГО ПРОФЕССИОНАЛЬНОГО ОБРАЗОВАНИЯ

35.01.14 "МАСТЕР ПО ТЕХНИЧЕСКОМУ ОБСЛУЖИВАНИЮ

И РЕМОНТУ МАШИНО – ТРАКТОРНОГО ПАРКА"

на 2018 год

РАЗРАБОТАНА

ПЦК «Технического сервиса»

Протокол № _____

От « ____ » _____ 2017 г.

Председатель ПЦК _____ В.В. Кожарин

ОБСУЖДЕНО

на заседании
педагогического совета
ТОГАПОУ
«Аграрно-промышленный колледж»

Протокол № _____

Пояснительная записка

Программа государственной итоговой аттестации выпускников по профессии 35.01.14 «Мастер по техническому обслуживанию и ремонту машинно-тракторного парка» разработана на основании Порядка проведения государственной итоговой аттестации по образовательным программам среднего профессионального образования, утвержденного приказом Министерства образования и науки РФ от 16.08.2013 г. № 968 и приказом Министерства образования и науки РФ от 31 января 2014 г. № 74.

Государственная итоговая аттестация является завершающей частью обучения студентов.

Цель проведения государственной итоговой аттестации: определение соответствия результатов освоения студентами образовательных программ среднего профессионального образования соответствующим требованиям федерального государственного образовательного стандарта среднего профессионального образования по профессии «Мастер по техническому обслуживанию и ремонту машинно-тракторного парка».

При разработке Программы государственной итоговой аттестации определены:

- вид и сроки проведения государственной итоговой аттестации,
- условия подготовки
- процедуры проведения государственной итоговой аттестации.

Программа государственной итоговой аттестации, требования к выпускной квалификационной работе, а также критерии оценки знаний, утвержденные руководителем образовательного учреждения СПО после её обсуждения на педагогическом совете с обязательным участием работодателей, доводятся до сведения студентов, не позднее, чем за 6 месяцев до начала государственной итоговой аттестации.

Государственная итоговая аттестация выпускников, согласно Порядку проведения государственной итоговой аттестации по образовательным программам среднего профессионального образования проводится государственной экзаменационной комиссией по программе подготовки квалифицированных рабочих (служащих) по профессии «Мастер по техническому обслуживанию и ремонту машинно-тракторного парка».

1. Формы государственной итоговой аттестации

1.1 Формой государственной итоговой аттестации по образовательным программам среднего профессионального образования является:

- защита выпускной квалификационной работы;

1.2 Выпускная квалификационная работа способствует систематизации и закреплению знаний выпускника по профессии при решении конкретных задач, а также выяснению уровня подготовки выпускника к самостоятельной работе.

1.3. Для выпускников, осваивающих программы подготовки квалифицированных рабочих, служащих, образовательной программы среднего профессионального образования выпускная квалификационная работа выполняется в виде **выпускной практической квалификационной работы и письменной экзаменационной работы.**

1.4. Темы выпускных квалификационных работ определяются образовательной организацией. Студенту предоставляется право выбора темы выпускной квалификационной работы, в том числе предложения своей тематики с необходимым обоснованием целесообразности ее разработки для практического применения. При этом тематика выпускной квалификационной работы должна соответствовать содержанию одного или нескольких профессиональных модулей, входящих в образовательную программу среднего профессионального образования по профессии «Мастер по техническому обслуживанию и ремонту машинно-тракторного парка» (Приложение 1). Закрепление за студентами тем выпускных квалификационных работ, назначение руководителей осуществляется распорядительным актом образовательной организации.

1.5. Программа государственной итоговой аттестации, требования к выпускным квалификационным работам, а также критерии оценки знаний выпускников утверждаются директором ТОГАПОУ «Аграрно-промышленный колледж» после их обсуждения на заседании педагогического совета с участием председателей государственных экзаменационных комиссий.

2. Порядок проведения государственной итоговой аттестации

2.1. К государственной итоговой аттестации допускается студент, не имеющий академической задолженности и в полном объеме выполнивший учебный план или индивидуальный учебный план по осваиваемой образовательной программе среднего профессионального образования.

2.2. Программа ГИА, требования к выпускным квалификационным работам, а также критерии оценки знаний, утвержденные образовательной организацией, доводятся до сведения студентов, не позднее, чем за шесть месяцев до начала государственной итоговой аттестации.

2.3. Защита выпускных квалификационных работ проводится на открытых заседаниях государственной экзаменационной комиссии с участием не менее двух третей ее состава.

2.4. Результаты каждого вида государственной итоговой аттестации, определяются оценками "отлично", "хорошо", "удовлетворительно", "неудовлетворительно" и объявляются в тот же день после оформления в установленном порядке протоколов заседаний государственных экзаменационных комиссий.

2.5. Решения ГЭК принимаются на закрытых заседаниях простым большинством голосов членов комиссии участвующих в заседании, при обязательном присутствии председателя комиссии или его заместителя. При равном числе голосов голос председательствующего на заседании государственной экзаменационной комиссии является решающим.

2.6. Лицам, не проходившим государственной итоговой аттестации по уважительной причине, предоставляется возможность пройти государственную итоговую аттестацию без отчисления из образовательной организации. Дополнительные заседания государственных экзаменационных комиссий организуются в установленные образовательной организацией сроки, но

не позднее четырех месяцев после подачи заявления лицом, не проходившим государственной итоговой аттестации по уважительной причине.

2.7. Обучающиеся, не прошедшие государственной итоговой аттестации или получившие на государственной итоговой аттестации неудовлетворительные результаты, проходят государственную итоговую аттестацию не ранее чем через шесть месяцев после прохождения государственной итоговой аттестации впервые.

Для прохождения государственной итоговой аттестации лицо, непрошедшее государственную итоговую аттестацию по неуважительной причине или получившее на государственной итоговой аттестации неудовлетворительную оценку, восстанавливается в образовательной организации на период времени, установленный образовательной организацией самостоятельно, но не менее предусмотренного календарным учебным графиком для прохождения государственной итоговой аттестации соответствующей образовательной программы среднего профессионального образования.

Повторное прохождение государственной итоговой аттестации для одного лица назначается образовательной организацией не более двух раз.

2.8. Решение государственной экзаменационной комиссии оформляется протоколами, который подписывается председателем государственной экзаменационной комиссии (в случае отсутствия председателя - его заместителем) и секретарем государственной экзаменационной комиссии и хранится в архиве образовательной организации.

3. Организация работы государственной экзаменационной комиссии

3.1. В целях определения соответствия результатов освоения студентами образовательных программ среднего профессионального образования соответствующим требованиям федерального государственного образовательного стандарта среднего профессионального образования государственная итоговая аттестация проводится государственными экзаменационными комиссиями. Формирование состава ГЭК проводится в соответствии с Порядком проведения государственной итоговой аттестации по образовательным программам среднего профессионального образования, утвержденного приказом Министерства образования и науки России от 16.08.2013 г. № 968 и приказом Министерства образования и науки РФ от 31 января 2014г. № 74.

Государственную экзаменационную комиссию возглавляет председатель, который организует и контролирует деятельность государственной экзаменационной комиссии, обеспечивает единство требований, предъявляемых к выпускникам.

Председатель государственной экзаменационной комиссии утверждается не позднее 20 декабря текущего года на следующий календарный год (с 1 января по 31 декабря) управлением образования и науки Тамбовской области. Председателем государственной экзаменационной комиссии образовательной организации утверждается лицо, не работающее в образовательной организации, из числа:

- руководителей или заместителей руководителей организаций, осуществляющих образовательную деятельность по профилю подготовки выпускников, имеющих ученую степень и (или) ученое звание;

- руководителей или заместителей руководителей организаций, осуществляющих образовательную деятельность по профилю подготовки выпускников, имеющих высшую квалификационную категорию;

- представителей работодателей или их объединений по профилю подготовки выпускников.

3.2. Председатель экзаменационной комиссии организует и контролирует деятельность ГЭК, обеспечивает единство требований, предъявляемых к выпускникам.

3.3. Согласно ФГОС по профессии СПО «Мастер по техническому обслуживанию и ремонту машинно-тракторного парка» на государственную итоговую аттестацию предусмотрено – 2 недели (с 18.06.18 г. По 30.06. 2018 г.).

3.4. Организация работы ГЭК во время защиты выпускных квалификационных работ:

3.4.1. Перечень необходимых документов для проведения выпускных квалификационных работ:

1. Федеральный государственный образовательный стандарт начального профессионального образования по профессии 35.01.14 «Мастер по техническому обслуживанию и ремонту машинно-тракторного парка»;

2. Приказ об утверждении председателя государственных комиссий на 2018 год;

3. Приказ об утверждении состава комиссий для проведения государственной итоговой аттестации на 2018 год (ГЭК действует в течение одного календарного года);

4. Приказ об объявлении и утверждении тем выпускных квалификационных работ;

5. Приказ о закреплении тем выпускных квалификационных работ за студентами, назначение руководителей;

6. Приказ о допуске к Государственной итоговой аттестации;

7. Сводная ведомость успеваемости студентов учебных групп по профессии «Мастер по техническому обслуживанию и ремонту машинно-тракторного парка»;

8. Аттестационные листы, отчеты по результатам производственной практики;

9. Протоколы заседания государственной итоговой аттестации;

10. Ознакомление студентов с программой Государственной итоговой аттестации, требованиями к выпускным квалификационным работам, критериями оценки знаний - не позже, чем за 6 месяцев до её начала;

11. Результаты освоения основ воинской службы для юношей;

12. Приказ на создание апелляционной комиссии.

3.5. Студентам и лицам, привлекаемым к государственной итоговой аттестации, во время ее проведения запрещается иметь при себе и использовать средства связи.

4. Содержание, условия подготовки и процедура проведения ГИА

4.1. Перечень тем выпускных квалификационных работ по основной профессиональной образовательной программе СПО профессии «Мастер по техническому обслуживанию и ремонту машинно-тракторного парка»

до утверждения приказом директора, рассматривается на заседании предметно-цикловой комиссии и утверждается заместителем директора по УР.

4.2. Студентам, имеющим отличную успеваемость по общепрофессиональным дисциплинам и профессиональным модулям может выдаваться работа более высокого уровня квалификации.

4.3. Процедура проведения: выпускная практическая квалификационная работа выполняется в учебной лаборатории ТОГАПОУ «Аграрно-промышленный колледж».

Мастер производственного обучения своевременно подготавливает необходимое оборудование, рабочие места, инструменты, приспособления, документацию и обеспечивают соблюдение норм и правил охраны труда. Студентам сообщается порядок и условия выполнения работы, выдается необходимая документация (технологические карты, схемы, требования к предстоящей работе и т.п.), выдается наряд с указанием содержания и разряда работы, нормы времени.

Государственная итоговая аттестация проводится в один день, причем сначала выполняется выпускная практическая квалификационная работа, а затем защищается письменная экзаменационная работа.

Выпускная практическая квалификационная работа выполняется студентами в присутствии государственной экзаменационной комиссии. В случае если комиссия в полном составе не может присутствовать при выполнении выпускной практической квалификационной работы, то составляется заключение, в котором дается характеристика работы и указывается, какому разряду она соответствует.

Письменная экзаменационная работа выполняется студентом в соответствии с требованиями к письменным экзаменационным работам по профессии «Мастер по техническому обслуживанию и ремонту машинно-тракторного парка».

5. Порядок проведения государственной итоговой аттестации для выпускников из числа лиц с ограниченными возможностями здоровья.

Для выпускников из числа лиц с ограниченными возможностями здоровья государственная итоговая аттестация проводится образовательной организацией с учетом особенностей психофизического развития, индивидуальных возможностей и состояния здоровья таких выпускников (далее - индивидуальные особенности).

При проведении государственной итоговой аттестации обеспечивается соблюдение следующих общих требований:

- проведение государственной итоговой аттестации для лиц с ограниченными возможностями здоровья в одной аудитории совместно с выпускниками, не имеющими ограниченных возможностей здоровья, если это не создает трудностей для выпускников при прохождении государственной итоговой аттестации;

- присутствие в аудитории ассистента, оказывающего выпускникам необходимую техническую помощь с учетом их индивидуальных особенностей (занять рабочее место, передвигаться, прочитать и оформить задание, общаться с членами государственной экзаменационной комиссии);

- пользование необходимыми выпускникам техническими средствами при прохождении государственной итоговой аттестации с учетом их индивидуальных особенностей;

- обеспечение возможности беспрепятственного доступа выпускников в аудитории, туалетные и другие помещения, а также их пребывания в указанных помещениях (наличие пандусов, поручней, расширенных дверных проемов, лифтов, при отсутствии лифтов аудитория должна располагаться на первом этаже, наличие специальных кресел и других приспособлений).

При проведении государственной итоговой аттестации обеспечивается соблюдение дополнительных требований в зависимости от категории выпускников с ограниченными возможностями здоровья.

Выпускники или родители (законные представители) несовершеннолетних выпускников не позднее, чем за 3 месяца до начала государственной итоговой аттестации подают письменное заявление о необходимости создания для них специальных условий при проведении государственной итоговой аттестации.

6. По результатам государственной аттестации выпускник, участвовавший в государственной итоговой аттестации, имеет право подать в апелляционную комиссию письменное апелляционное заявление о нарушении, по его мнению, установленного порядка проведения государственной итоговой аттестации и (или несогласии с ее результатами).

Согласовано:

Заместитель директора по учебной работе _____ Н.М. Яичникова

**ОЗНАКОМЛЕНИЕ СТУДЕНТОВ ГРУППЫ МТО-03 ПРОФЕССИИ № 35.01.14
«МАСТЕР ПО ТЕХНИЧЕСКОМУ ОБСЛУЖИВАНИЮ И РЕМОНТУ МТП»
С ПРОГРАММОЙ ГОСУДАРСТВЕННОЙ ИТОГОВОЙ АТТЕСТАЦИИ,
ТРЕБОВАНИЯМИ К ВЫПУСКНЫМ КВАЛИФИКАЦИОННЫМ
РАБОТАМ, А ТАКЖЕ КРИТЕРИЯМИ ОЦЕНКИ ЗНАНИЙ**

№ п/п	Ф.И.О.	Дата ознакомления	Подпись студента
1			
2			
3			
4			
5			
6			
7			
8			
9			
10			
11			
12			
13			
14			
15			
16			
17			
18			
19			
20			